

# HEINNER

## STAȚIE DE CĂLCAT

Model: HIS-D3007IX



- Stație de călcat
- Putere maximă: 3000W
- Rezervor de apă detașabil de 1,8 L

[www.heinner.ro](http://www.heinner.ro)

Vă mulțumim pentru achiziționarea acestui produs!

## I. INTRODUCERE

***Înainte de a utiliza acest aparat, citiți cu atenție manualul de instrucțiuni. Păstrați manualul pentru consultări ulterioare.***

Acest manual este conceput pentru a vă oferi toate instrucțiunile necesare referitoare la instalarea, utilizarea și întreținerea aparatului.

Pentru utilizarea corectă și în siguranță a aparatului, vă rugăm să citiți cu atenție acest manual de instrucțiuni înainte de instalare și utilizare.

## II. CONȚINUTUL PACHETULUI DUMNEAVOASTRĂ



- Stație de călcat
- Manual de utilizare
- Certificat de garanție

### III. MĂSURI DE SIGURANȚĂ

Înainte de utilizarea aparatului electric, trebuie respectate măsuri de precauție de bază, printre care:

1. Citiți toate instrucțiunile.
2. Înainte de utilizare, asigurați-vă că tensiunea prizei electrice corespunde cu cea marcată pe plăcuța cu caracteristici tehnice.
3. Nu utilizați aparatul în cazul în care cablul de alimentare, ștecărul aparatului sau aparatul prezintă deteriorări evidente sau dacă aparatul a fost scăpat pe jos și prezintă scurgeri. Pentru evitarea pericolelor, apălați la cel mai apropiat centru de service sau la o persoană calificată în vederea verificării și reparării aparatului.
4. Pentru evitarea pericolelor, în cazul în care cablul de alimentare este deteriorat, acesta trebuie înlocuit de către producător, de către agentul său de service sau de persoane cu o calificare similară.
5. Nu lăsați cablul să intre în contact cu talpa fierului de călcat atunci când aceasta este fierbinte.
6. Pot surveni arsuri la atingerea pieselor fierbinți din metal, la contactul cu apa fierbinte sau cu aburul.
7. Nu lăsați cablul de alimentare să atârne peste marginea mesei sau suprafețe fierbinți.
8. Pentru a vă proteja împotriva riscului de electrocutare, nu scufundați fierul de călcat în apă sau în alt lichid. În cazul în care aparatul a fost introdus în apă, vă rugăm să opriți utilizarea acestuia și să îl aruncați.
9. Nu lăsați fierul de călcat nesupravegheat în timp ce este conectat la sursa de alimentare sau pe o masă de călcat.
10. Așezați aparatul pe o suprafață stabilă, orizontală și uniformă.
11. Utilizarea accesoriilor care nu sunt recomandate de către producător poate duce la rănirea persoanelor și la deteriorarea aparatului.
12. Atunci când așezați fierul de călcat în suportul său, asigurați-vă că suprafața pe care este așezat suportul este stabilă.
13. Dopul situat în partea inferioară a bazei aparatului trebuie să fie bine închis în timpul utilizării aparatului.
14. Nu umpleți niciodată rezervorul de apă cu apă caldă, parfum, oțet, amidon, substanțe pentru îndepărtarea depunerilor de calcar, balsam de rufe sau alți reactivi chimici.
15. Deconectați ștecărul de la sursa de alimentare atunci când aparatul nu este utilizat, înainte de alimentarea cu apă și înainte de efectuarea operațiilor de curățare.
16. Nu utilizați aparatul în alt scop decât cel pentru care a fost proiectat.
17. Aparatul poate fi utilizat de către copii cu vârste începând de la 8 ani și de către persoane cu capacități fizice, senzoriale sau mentale reduse, cu lipsă de experiență sau cunoștințe, numai dacă acestea sunt supravegheate sau instruite în ceea ce privește utilizarea în siguranță a aparatului și dacă înțeleg pericolele pe care le implică utilizarea.
18. Copiii nu au voie să se joace cu aparatul. Curățarea și întreținerea nu trebuie efectuate de către copii nesupravegheați.
19. Fierul de călcat nu poate fi utilizat în cazul în care a fost scăpat pe jos sau dacă prezintă semne vizibile de deteriorare sau scurgeri.

20. Nu lăsați aparatul și cablul de alimentare la îndemâna copiilor cu vârste mai mici de 8 ani atunci când aparatul este alimentat cu energie electrică sau se răcește.
21. Fierul de călcat nu trebuie lăsat nesupravegheat în timp ce acesta este conectat la sursa de alimentare.
22. Înainte de a umple rezervorul cu apă, scoateți ștecărul din priză.
23. Capacul orificiului de alimentare cu apă nu trebuie deschis în timpul utilizării aparatului.
24. Fierul de călcat trebuie să fie folosit și așezat pe o suprafață stabilă.
25. Nu utilizați aparatul în aer liber.
26. Păstrați aceste instrucțiuni.

#### IV. DESCRIEREA APARATULUI

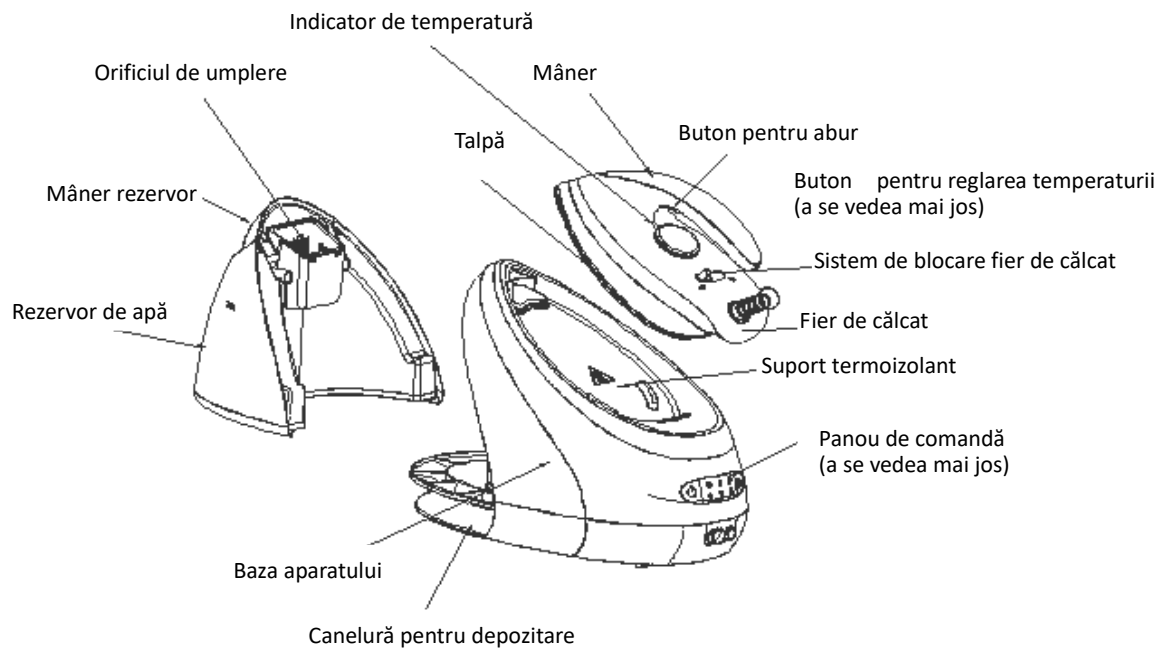

#### BUTONUL DE REGLARE A TEMPERATURII

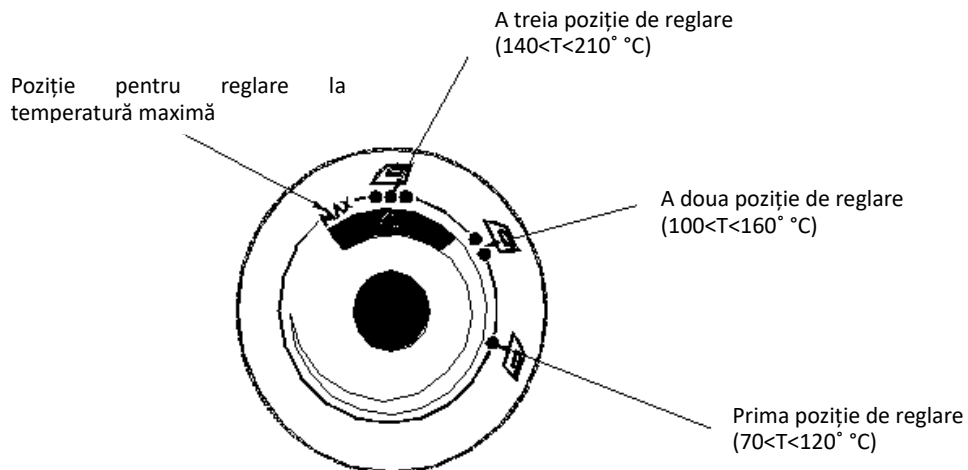

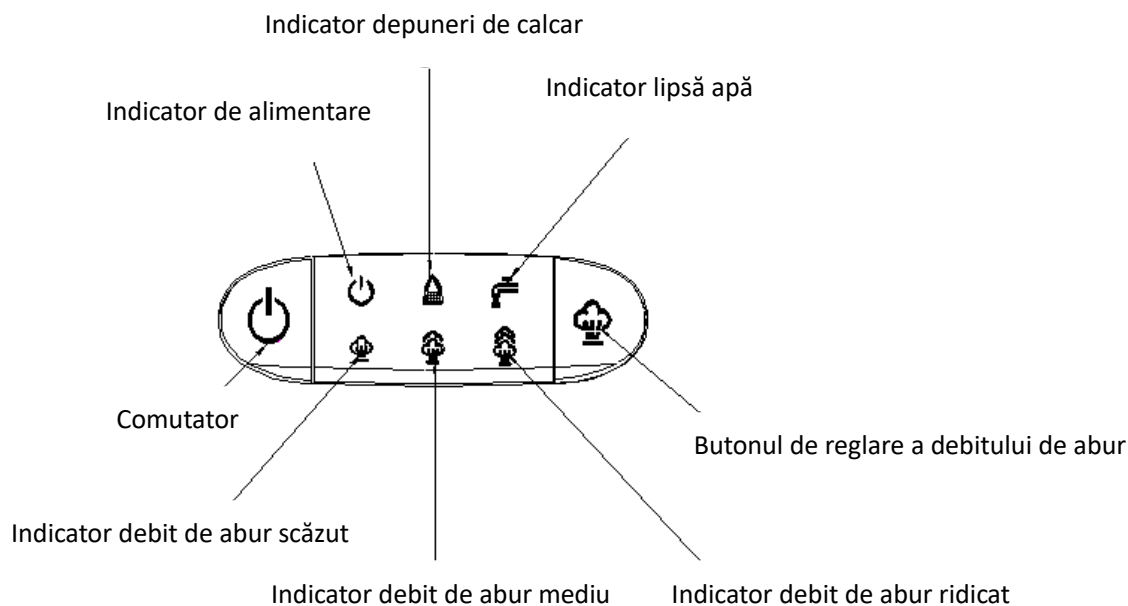
**PANOUL DE COMANDĂ****Orificiul de umplere**

Umpleți rezervorul cu apă prin orificiul de umplere. Asigurați-vă că apa nu depășește semnul MAX de pe rezervor.

**Comutator**

Conectați aparatul la sursa de alimentare și apăsați pe butonul de pornire/oprire. Indicatorul de alimentare se aprinde, setarea pentru debit redus de abur este selectată implicit, iar indicatorul luminos al acesteia va clipi. Apăsați și mențineți apăsat butonul de pornire/oprire timp de aproximativ 2 secunde, iar aparatul se va opri.

**Butonul de reglare a debitului de abur**

Debitul de abur poate fi setat la nivel redus, mediu sau ridicat, cu ajutorul butonului de reglare a debitului de abur. La selectarea oricăreia dintre aceste setări, indicatorul aferent va clipi și va rămâne aprins după finalizarea procesului de preîncălzire.



**Butonul pentru reglarea temperaturii**

Rotiți butonul pentru reglarea temperaturii în funcție de articolele pe care doriți să le călcați.

**Indicatorul de temperatură**

În timpul încălzirii fierului de călcat, indicatorul de temperatură rămâne aprins. Imediat ce fierul de călcat atinge temperatura selectată, indicatorul de temperatură se stinge. Indicatorul de temperatură se aprinde și se stinge în timp ce fierul de călcat menține temperatura selectată în timpul funcționării.

### Sistemul de blocare a fierului de călcat

Puneți fierul de călcat pe suportul termoizolant al bazei, apoi deplasați butonul de blocare la poziția „” pentru a bloca fierul de călcat pe bază. Pentru deblocare, deplasați butonul de blocare la poziția „”, iar fierul de călcat poate fi ridicat în vederea utilizării. După blocarea fierului de călcat pe bază, întreaga stație poate fi ridicată prin apucarea mânerului fierului de călcat (a se vedea Fig. 1).

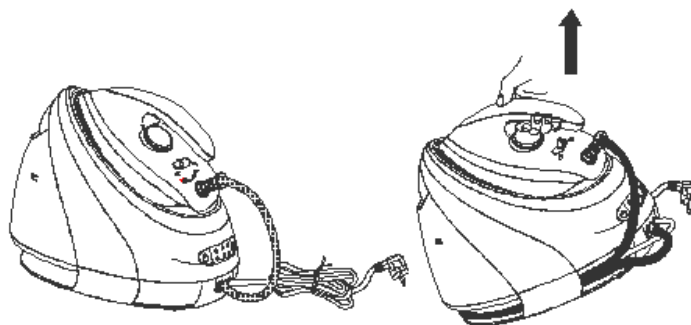

Fig. 1

### Butonul pentru abur

După apăsarea butonului de pornire/oprire și selectarea setării pentru debitul de abur, aburul poate fi utilizat pentru calcat atunci când indicatorul pentru debitul de abur rămâne aprins. La apăsarea butonului pentru abur, aburul va fi emis continuu din talpa fierului de călcat (a se vedea Fig. 2). Dacă eliberați butonul pentru abur, veți putea utiliza aparatul pentru călcare uscată, fără abur.

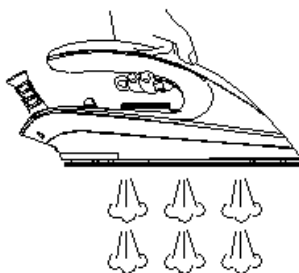

Fig. 2

### Jet de abur

Apăsăți de două ori pe butonul pentru abur într-un interval de 1 secundă, iar aparatul va produce un jet de abur cu ajutorul căruia puteți netezi cutele accentuate.

**Indicatorul pentru lipsa apei**

Dacă în rezervorul de apă se află o cantitate redusă de apă, indicatorul luminos pentru lipsa apei se va aprinde, aparatul va emite un semnal sonor, iar generatorul de abur se va opri. Acestea indică necesitatea adăugării de apă în rezervor. În acel moment, este necesar să scoateți rezervorul și să îl umpleți cu apă prin orificiul de umplere (a se vedea Fig. 3), apoi să fixați la loc rezervorul.

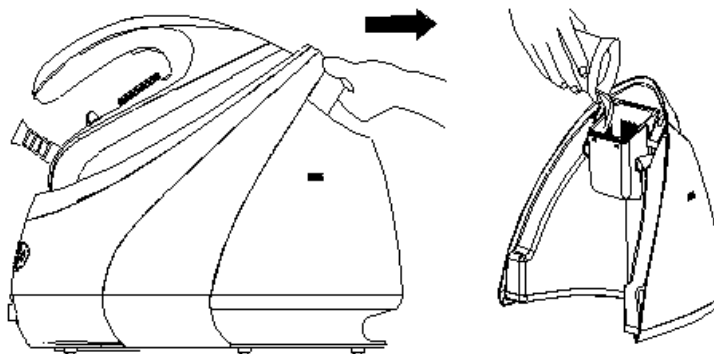

Fig. 3

**Indicatorul pentru depuneri de calcar**

În cazul în care acest indicator se aprinde, generatorul de abur trebuie curățat în vederea îndepărtării depunerilor de calcar. De asemenea, este necesar să efectuați operația de îndepărtare a depunerilor de calcar, specificată la punctul 3 al capitolului „CURĂȚARE ȘI ÎNTREȚINERE“. Atunci când sistemul detectează faptul că depunerile de calcar au fost îndepărtate, indicatorul se stinge.

**Canelura pentru depozitare**

Atunci când nu sunt utilizate, cablul de alimentare și furtunul pentru abur pot fi strânse și înfășurate pe canelura special concepută în acest scop. Efectuați operația de la punctul 3 al capitolului „CURĂȚARE ȘI ÎNTREȚINERE“.

**Oprirea automată**

Dacă sistemul de producere a aburului nu este utilizat timp de 10 minute, aparatul se oprește automat.



## V. INSTRUCȚIUNI DE UTILIZARE

### ÎNAINTE DE PRIMA UTILIZARE

1. Îndepărtați toate etichetele și foliile de protecție de pe talpa fierului de călcat.
2. Încălziți fierul de călcat la temperatura maximă și utilizați-l pe o cârpă umedă timp de câteva minute, pentru a îndepărta reziduurile de pe talpa fierului.

NOTĂ: *La prima utilizare a aparatului, este normal ca acesta să emită un miros specific. Acesta va dispărea în scurt timp.*

NOTĂ: *La prima utilizare a aparatului, este posibil ca din talpa fierului de călcat să iasă anumite particule. Acest lucru este normal, particulele nefiind dăunătoare. În scurt timp, acestea nu vor mai ieși din talpa fierului de călcat.*

NOTĂ: *La pornirea aparatului, pomparea apei poate produce anumite sunete. Acest lucru este normal și indică faptul că apa este pompată în talpa fierului de călcat.*

NOTĂ: *În timpul procesului de încălzire a tălpii fierului de călcat, o cantitate redusă de abur va ieși din talpă timp de câteva secunde. Acest lucru este normal.*

### UTILIZAREA APARATULUI

Aparatul poate fi utilizat în două moduri. Acesta poate fi utilizat pentru călcare uscată sau călcare cu abur.

#### Călcare uscată

1. Puneți fierul de călcat pe suportul termoizolant al bazei.
2. Conectați ștecărul la sursa de alimentare și apăsați pe butonul de pornire/oprire, iar indicatorul de alimentare se va aprinde.
3. Rotiți butonul pentru reglarea temperaturii la setarea dorită, în funcție de materialul articolului de îmbrăcăminte pe care doriți să îl călcați, iar indicatorul de temperatură se va aprinde. Fierul de călcat va începe să se încălzească. Consultați secțiunea cu recomandări privind călcare și tabelul ajutor de mai jos.
4. Temperatura selectată este atinsă atunci când indicatorul de temperatură se stinge. Puteți începe să călcați.

AVERTISMENT: Nu atingeți talpa înainte ca aceasta să se răcească.

#### Călcare cu abur

1. Scoateți rezervorul pentru apă cu ajutorul mânerului acestuia, apoi umpleți rezervorul prin orificiul de umplere. Vă recomandăm să utilizați apă purificată, cu un conținut redus de particule de calciu. După umplerea rezervorului, poziționați-l la loc în mod corespunzător. Capacitatea rezervorului de apă este de 1,8 litri. Nivelul apei nu trebuie să depășească semnul MAX.
2. Puneți fierul de călcat pe suportul termoizolant al bazei.
3. Conectați ștecărul la sursa de alimentare și apăsați pe butonul de pornire/oprire, iar indicatorul aferent setării implicite pentru debit redus de abur se va aprinde intermitent. Debitul de abur poate fi setat la nivel redus, mediu sau ridicat, cu ajutorul butonului de reglare a debitului de abur. Selectați setarea potrivită, în funcție de articolele pe care doriți să le călcați. Asigurați-vă că este apă suficientă în rezervor.

4. Rotiți butonul pentru reglarea temperaturii la setarea dorită, în funcție de materialul articolului de îmbrăcăminte pe care doriți să îl călcați, iar indicatorul de temperatură se va aprinde. Fierul de călcat va începe să se încălzească. Consultați secțiunea cu recomandări privind călcarea și tabelul ajutor de mai jos.

5. Apa din generatorul de abur va fi încălzită. După câteva minute, indicatorul de temperatură se va stinge, indicând faptul că talpa a atins temperatura selectată. Atunci când indicatorul aferent setării pentru debitul implicit de abur rămâne aprins, aceasta înseamnă că fierul este pregătit pentru călcare cu abur.

6. Apăsați ușor pe butonul pentru abur, iar aburul va fi emis continuu din talpa fierului de călcat, permițându-vă să calcați cu abur. Dacă doriți să neteziți cutele accentuate, apăsați de două ori pe butonul pentru abur într-un interval de 1 secundă, iar aparatul va produce un jet de abur.

**Notă: Este posibil ca apa să picure în timpul pulverizării aburului atunci când temperatura tălpii este mai scăzută decât cea reglată prin intermediul celei de a doua setări.**

**Acest lucru este normal.**

**Atenție:**

**1) Nu atingeți talpa înainte ca aceasta să se răcească!**

**2) Nu orientați aburul către persoane!**

7. După călcare, apăsați pe butonul de pornire/oprire pentru aproximativ 2 secunde. Aparatul se va opri, iar indicatoarele luminoase se vor stinge. Deconectați ștecărul de la sursa de alimentare. După deconectarea aparatului de la sursa de alimentare, talpa fierului de călcat este încă fierbinte. Nu atingeți talpa cu mâna, ci lăsați fierul de călcat pe suprafața termoizolantă până la răcirea acestuia.

## VI. CURĂȚARE ȘI ÎNTREȚINERE

Înainte de efectuarea operațiilor de curățare, deconectați ștecărul de la sursa de alimentare și lăsați aparatul să se răcească.

1. Îndepărtați scamele și orice alte depuneri de pe talpă cu o cârpă umedă sau cu un detergent (lichid) neabraziv.

*NOTĂ: Nu utilizați substanțe chimice, obiecte din oțel, din lemn sau din materiale abrazive pentru a răzui talpa.*

2. Curățați partea superioară a fierului de călcat cu cârpă moale și umedă. Ștergeți cu o cârpă uscată picăturile de apă de pe stație și de pe suprafața termoizolantă.

3. Pentru a îndepărta depunerile de calcar de la nivelul generatorului de abur interior, efectuați operațiile de mai jos: întoarceți mai întâi baza aparatului și așezați-o pe o suprafață orizontală, asigurați-vă că baza aparatului este stabilă, puneți un prosop pe dopul de scurgere și rotiți dopul pentru a-l detașa, evacuați apa din generatorul de abur, apoi clătiți generatorul de abur cu apă curată, pentru a-l curăța corespunzător (a se vedea Fig. 4).

*AVERTISMENT: Pentru evitarea riscului de opărire, asigurați-vă că generatorul de abur s-a răcit complet înainte de a scoate dopul.*

### Partea inferioară a bazei aparatului

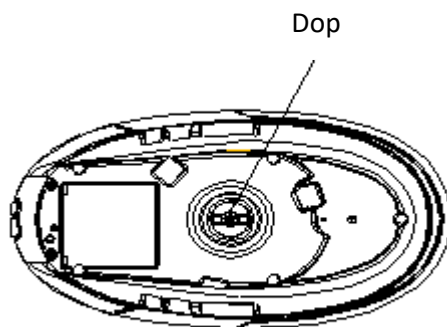



Fig. 4

4. După evacuarea apei, strângeți bine dopul și puneți baza în poziția normală.

5. Atunci când nu utilizați aparatul pentru o perioadă îndelungată, vărsați apa din rezervor, puneți fierul de călcat pe suportul termoizolant, apoi deplasați butonul de blocare la poziția „”, pentru a fixa fierul de călcat pe bază.

*Notă: După blocarea fierului de călcat pe bază, întreaga stație poate fi ridicată prin apucarea mânerului fierului de călcat.*

6. Efectuați operațiunile de mai jos pentru a depozita furtunul pentru abur și cablul de alimentare în canelura pentru depozitare: pliați mai întâi furtunul pentru abur, înfășurați-l pe canelură și fixați-l; pliați apoi cablul de alimentare, înfășurați-l pe canelură și fixați-l (a se vedea Fig. 5).

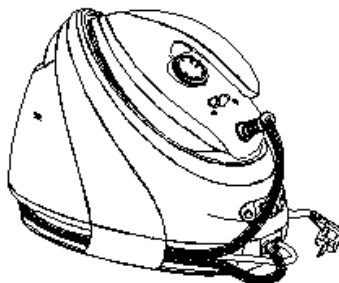

Fig. 5

#### RECOMANDĂRI PRIVIND CĂLCAREA

- Verificați întotdeauna instrucțiunile privind călcarea de pe eticheta articolului pe care doriți să îl călcați. Urmați de fiecare dată instrucțiunile privind călcarea.
- Fierul de călcat se încălzește mai rapid decât se răcește. Prin urmare, vă recomandăm să începeți cu articole care se calcă la temperaturi reduse, cum ar fi cele din fibre sintetice.
- Dacă articolele pe care doriți să le călcați sunt fabricate din fibre de tipuri diferite, este necesar să utilizați fierul de călcat la temperatura cea mai redusă.
- Mătasea și alte materiale asemănătoare pot deveni strălucitoare în urma călcării. Din acest motiv, vă recomandăm să călcați aceste articole pe dos.
- Catifeaua și alte materiale care pot deveni strălucitoare în urma călcării trebuie călcate într-o singură direcție și fără a apăsa cu putere pe fierul de călcat. Deplasați permanent fierul de călcat pe material.
- Articolele din lână pură (100% lână) pot fi călcate cu abur. Vă recomandăm să fixați butonul de reglare temperaturii la poziția a treia și să puneți o cârpă uscată peste articolul pe care îl călcați.
- Nu atingeți fermoarele sau nasturii cu fierul de călcat. Acestea pot deteriora talpa. Călcați în jurul acestor obiecte.

*NOTĂ: La călcarea țesăturilor din lână, acestea pot deveni strălucitoare. Prin urmare, vă recomandăm să întoarceți articolul pe dos și să îl călcați pe partea interioară.*

## VII. TABEL AJUTĂTOR

Setare	Temperatura	Material
Prima poziție de reglare	70<T<120 °C	Acetat, elastan, poliamidă, polipropilenă
A doua poziție de reglare	100<T<160 °C	Fibre cupro, poliester, mătase
A treia poziție de reglare	140<T<210 °C	Triacetat, viscoză, lână
Maxim	170<T<225 °C	Bumbac, in

## VIII. DETALII TEHNICE

<b>Putere</b>	3000W
<b>Tensiune de alimentare</b>	220-240V; 50/60Hz
<b>Culoare</b>	Alb și violet



**HEINNER** este marcă înregistrată a companiei **Network One Distribution SRL**. Celelalte branduri și denumirile produselor sunt mărci de comerț sau mărci de comerț înregistrate ale respectivilor deținători.

Nicio parte a specificațiilor nu poate fi reprodusă sub nicio formă și prin niciun mijloc, nici utilizată pentru obținerea unor derivate precum traduceri, transformări sau adaptări, fără consimțământul prealabil al companiei NETWORK ONE DISTRIBUTION.

Copyright © 2013 Network One Distribution. Toate drepturile rezervate.

[www.heinner.com](http://www.heinner.com), <http://www.nod.ro>



Acest produs este proiectat și realizat în conformitate cu standardele și normele Comunității Europene.



### **MASURI PENTRU PROTECTIA MEDIULUI**

Va informam ca persoanele fizice au urmatoarele obligatii prin legislatia specifica privind protectia mediului si regimul deseurilor:

- Deseurile de echipamente electrice si electronice (DEEE), pot contine substante periculoase pentru mediu si sanatatea umana. Conform OUG 5/2015, exista obligativitatea predarii acestora, pentru tratarea corespunzatoare si valorificarea componentelor reciclabile. Societatea Network One Distribution S.R.L. este platitoare de taxa de "timbru verde" pentru fiecare Echipament Electric si Electronic (EEE) pe care il pune pe piata. Acest cost asigura tratarea ulterioara a echipamentelor uzate colectate. Din acest motiv, odata ce devine deseou, produsul EEE poate fi predat gratuit operatorului Dvs. de salubritate, la magazine atunci cand achizitionati alt echipament similar, sistemul "unul la unu" sau la punctul de colectare organizat de Primaria Sectorului / localitatii Dvs.
- Simbolul (marcajul) aplicat produselor, care indica faptul ca deseurile DEEE, bateriile si acumulatorii - fac obiectul unei colectari separate, il reprezinta o pubela barata cu o cruce.



#### ***Aceste masuri vor ajuta la protejarea mediului***

Societatea Network One Distribution S.R.L. este inregistrata in Registrul de punere pe piata a echipamentelor electrice si electronice, avand numarul de inregistrare: RO-2016-03-EEE-0201-IV. De asemenea, au fost intocmite si sunt gestionate: Registrul de Retragere EEE si Registrul de Rechemare EEE, in conformitate cu HG 322/2013. Totodata societatea este inregistrata in Registrul de punere pe piata a bateriilor, avnd numarul de inregistrare: RO-2011-03-B&A-0283.

Conformitatea cu directiva RoHS: Produsul pe care l-ați cumpărat este conform cu Directiva RoHS UE (2011/65/UE). Nu conține materialele dăunătoare și interzise specificate în Directivă.

**Va multumim ca participati alaturi de noi la protejarea mediului si a sanatatii umane!**

Importator: **Network One Distribution**

Str. Marcel Iancu, nr. 3-5, București, România

Tel: +40 21 211 18 56, [www.heinner.com](http://www.heinner.com) , [www.nod.ro](http://www.nod.ro)

# HEINNER

## IRON STATION

Model: HIS-D3007IX



- Iron station
- Maximum power: 3000W
- Detachable water tank 1.8L

Thank you for purchasing this product!

## I. INTRODUCTION

***Before using the appliance, please read carefully this instruction manual and keep it for future reference.***

This instruction manual is designed to provide you with all required instructions related to the installation, use and maintenance of the appliance.

In order to operate the unit correctly and safety, please read this instruction manual carefully before installation and usage.

## II. CONTENT OF YOUR PACKAGE



- **Iron station**
- **User manual**
- **Warranty card**



### III. SAFETY MEASURES

Before using the electrical appliance, basic precautions should always be followed including the following:

1. Read all instructions.
2. Before using check that the voltage of wall outlet corresponds to the one shown on the rating plate.
3. Do not use the appliance if the main cord, plug, light or the appliance itself shows visible damage, or the appliance has been dropped or is leaking. Take it to the nearest authorized service facility or a qualified serviceman for examination and repair in order to avoid a hazard.
4. If the supply cord is damaged, it must be replaced by the manufacturer, its service agent or similarly qualified persons in order to avoid a hazard.
5. Do not allow the cord to come into contact with the soleplate when it is hot.
6. Burns may occur from touching hot metal parts, hot water, or steam.
7. Do not let cord hang over edge of table or hot surface.
8. To protect against a risk of electric shock, never immerse the iron in water or other liquids. If this has happened, do not use this appliance any more; dispose of the appliance.
9. Do not leave iron unattended while connected into power supply or on an ironing board.
10. Always place or use the appliance on a stable, level and horizontal surface.
11. The use of accessory not recommended by manufacturer may cause injury to persons or damage to appliance.
12. When placing the iron on its stand, ensure that the surface on which the stand is placed is stable.
13. The knob at the bottom of unit base must be always well closed during the use.
14. Never fill the water tank with hot water, scent, vinegar, starch, descaler, fabric softener or other chemical reagent.
15. Unplug from outlet when not in use, before filling water or cleaning.
16. Do not use the appliance for other than its intended use.
17. This appliance can be used by children aged from 8 years and above and people with reduced physical, sensory or mental capabilities or lack of experience and knowledge if they have been given supervision or instruction concerning use of the appliance in a safe way and understand the hazards involved.
18. Children shall not play with the appliance. Cleaning and user maintenance shall not be made by children without supervision.
19. The iron is not to be used if it has been dropped, if there are visible signs of damage or if it is leaking;

20. Keep the iron and its cord out of reach of children less than 8 years of age when it is energized or cooling down.
21. The iron must not be left unattended while it is connected to the supply mains.
22. The plug must be removed from the socket-outlet before the water reservoir is filled with water.
23. The filling aperture must not be opened during use.
24. The iron must be used and rested on a stable surface.
25. Do not use outdoors.
26. Save these instructions.

**IV. DESCRIPTION OF THE APPLIANCE**

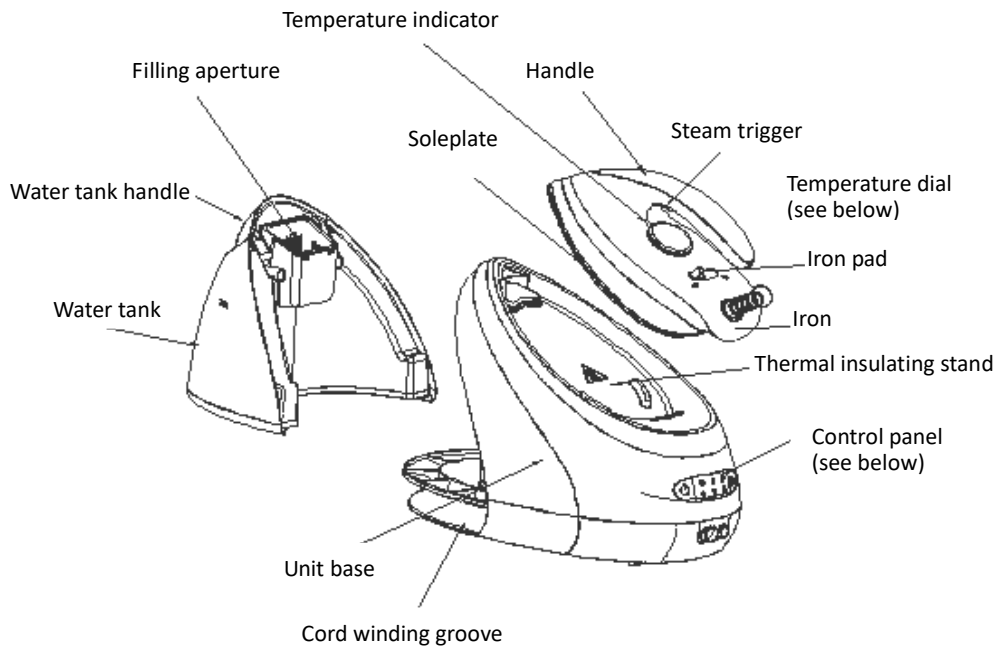

**TEMPERATURE DIAL**

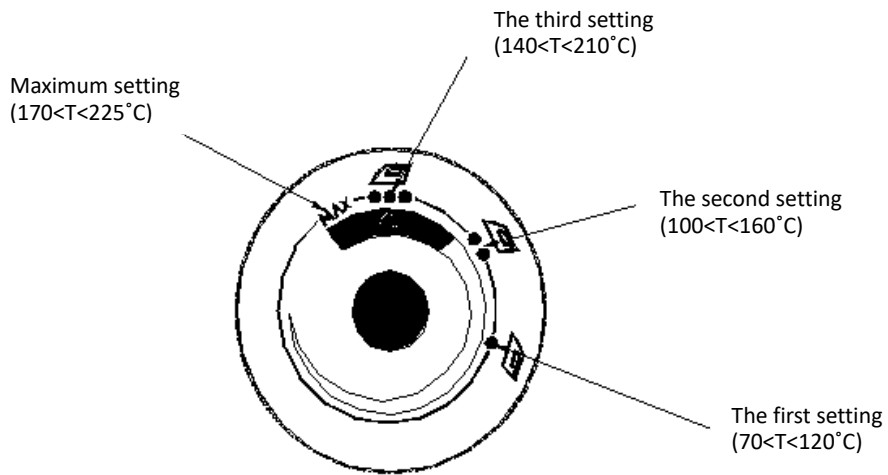

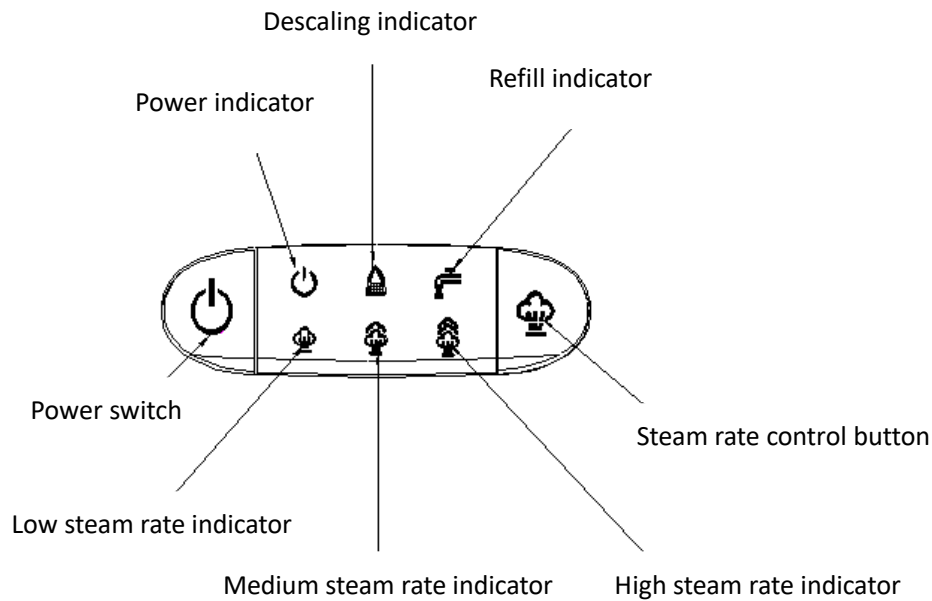
**CONTROL PANEL****Filling aperture**

Fill the water tank with water through the filling aperture. Make sure that the water shall not exceed the MAX mark of water tank.

**Power switch**

Plug in the appliance and press down the power switch, the power indicator will illuminate, the low steam rate is regarded as defaulted one and its indicator will flash. Press down the power switch for about 2 seconds, and the appliance will be disconnected from the power supply.

**Steam rate control button**

The steam rate can be selected low, medium or high by the steam rate control button. Any one to be selected, its indicator will flash, and it will illuminate solidly after finish preheating.



**Temperature dial**

Turn the dial to set ironing temperature based on the garment needs to be ironed.

**Temperature indicator**

When the iron is heating up, the temperature indicator will illuminate. Once the iron has reached the selected temperature, it will extinguish. The temperature indicator will be cycled on and off as the iron maintains the selected temperature during ironing.

**Iron lock**

Put the iron on the thermal insulation stand of unit base, then push the iron lock to “” position to lock the iron on the unit base. To unlock, push the iron lock to “” position, then you can remove the iron to iron the clothes. The whole steam station can be lifted up by grasping the iron's handle after the iron being properly locked on the unit base (see Fig.1)

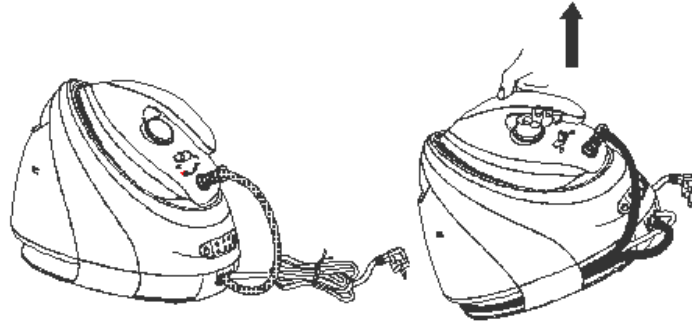

Fig. 1

**Steam trigger**

After pressing down the power switch and choosing the desired steam rate, it indicates the steam can be used for ironing when the steam rate indicator changes from flashing to illuminating. At that time, press the steam trigger with a little force, the steam will be sprayed from the soleplate continuously (see Fig.2). When loosen the steam trigger, the appliance can only be used for dry ironing without steam.

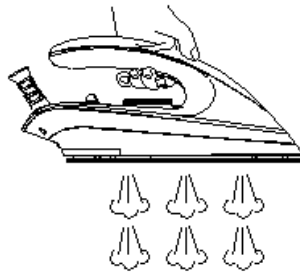

Fig. 2

**Shot of steam**

Press the steam trigger twice within 1 second to activate the shot of steam function and then you can use the shot of steam to remove the tough wrinkle.

**Refill indicator**

If less water in the tank, the indicator will illuminate, following with one “D” sound of buzzer, the steam generator stops working. It prompts that you need to add water into the tank. At that time, you need to remove the water tank and refill it with water through the filling aperture (see Fig.3), then replace the water tank back in position.

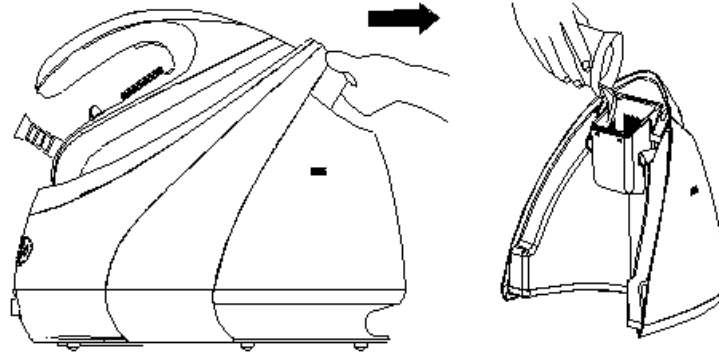

Fig. 3

**Descaling indicator**

If the descaling indicator illuminates, it indicates the steam generator shall be cleaned by virtue of the mineral deposits collecting to a degree. And you shall perform descaling by following the operation in Point 3 of “CLEANING AND MAINTENANCE”. When the system ensures the mineral deposits have been removed, the indicator will extinguish.

**Cord winding groove**

When not in use, the steam supply hose and power cord can be wound along the cord winding groove for storage. Follow the operation in Point 6 of “CLEANING AND MAINTENANCE”.

**Automatic power off**

The appliance will turn off automatically after 10 minutes if no steam spray out from the soleplate.

## V. USING INSTRUCTIONS

### BEFORE FIRST USE

1. Remove any sticker, protective foil or storage cover from the soleplate.
2. Heat up the iron to maximum temperature and iron over a piece of damp cloth for several minutes for the purpose of removing any residue on the soleplate according to the section of "Steam ironing".

*NOTE: It is normal that strange odor comes out from the unit for the first use. This will cease after a short while.*

*NOTE: Some particles may come out of the soleplate when you use the iron for the first time. This is normal; the particles are harmless and stop coming out of the iron after a short while.*

*NOTE: When you switch on the appliance, the steam station iron may produce a pumping sound. This is normal; the sound tells you that water is pumped into the soleplate.*

*NOTE: During the heating process of the soleplate, there will be little steam coming out from the soleplate automatically and this phenomenon will continue for about 3 seconds, This is normal.*

### USING THE APPLIANCE

The appliance has two ironing ways. You can use dry ironing or steam ironing, the details refer to the following:

#### Dry ironing

1. Put the iron on the thermal insulation stand of unit base.
2. Connect the plug to wall outlet and press down the power switch, the power indicator turns on.
3. Turn temperature dial to your desired setting, which is depended on the fabric of garment, and the temperature indicator will illuminate. The iron starts heating. Refer to "IRONING TIPS" and "ADDITIONAL TABLE" as below when select temperature.
4. When the temperature indicator turns off, the selected temperature is reached. You can start ironing now.

**WARNING:** Never touch hot soleplate at any time before cooling down!

#### Steam ironing

1. Grasp the water tank's handle to remove the water tank, then fill it with water through the filling aperture. You had better use purified water with less calcium particles. After it, replace the water tank properly. The max capacity of water tank is 1.8L, the water level shall not be exceeded the MAX mark.
2. Put the iron on the thermal insulation stand of unit base.
3. Connect plug to the wall outlet, press down the power switch, and the defaulted low steam rate indicator will flash. And there are three modes including low, medium and high steam rate available, you can select the desired steam rate for each garment according to your requirement. Make sure that there is enough water in the tank.

4. Turn temperature dial to your desired setting, which is depended on the fabric of garment, and the temperature indicator will illuminate. The iron starts heating. Refer to "IRONING TIPS" and "ADDITIONAL TABLE" as below when select temperature.

5. The water in the steam generator will be heated, after a few minutes, the temperature indicator will extinguish, it indicates the soleplate temperature has achieved the selected temperature. When the indicator of defaulted steam rate changes from flashing to illuminating, it indicates that the iron is ready for ironing garment with steam.

6. Press the steam trigger with a little force, the steam will be sprayed from the soleplate continuously, and then you can iron the garment with steam. When need to remove tough wrinkle, press the steam trigger twice within 1 second to activate the shot of steam.

**Note: There may be dripping water during spraying steam when the temperature is at and lower than the second setting. This is normal.**

**Caution:**

**1) Do not touch hot soleplate at any time before cooling down!**

**2) Never direct the steam at people!**

7. After ironing, press down the power switch for about 2 seconds, the appliance will be turned off and all the indicators will extinguish. Remove the plug from the wall socket. But the soleplate is still hot, never touch it with hand, place it on the thermal insulation stand until it cools down completely.



## VI. MAINTENANCE AND CLEANING

Before cleaning, firstly disconnect the power outlet and let the appliance cools down.

1. Wipe flakes and any other deposits on the soleplate with a damp cloth or a non-abrasive (liquid) cleaner.

*NOTE: Do not use chemical, steel, wooden or abrasive cleaners to scrape the soleplate.*

2. Clean the upper part of iron with a soft damp cloth. Wipe the water drop on the steam station iron and the thermal insulating cushion with dry cloth.

3. To remove the mineral deposits collecting at inner steam generator, follow the operation as below: firstly reverse the unit base and place it on a level surface horizontally, make sure that the unit base shall be placed stably, then cover a towel on the knob and rotate the knob with the towel to detach it, after it, drain the steam generator, then refill the steam generator with clean water to clean it well (see Fig. 4).

*WARNING: To avoid a risk of scald, make sure the steam generator has been cooled down completely before removing the knob.*

### Bottom of unit base

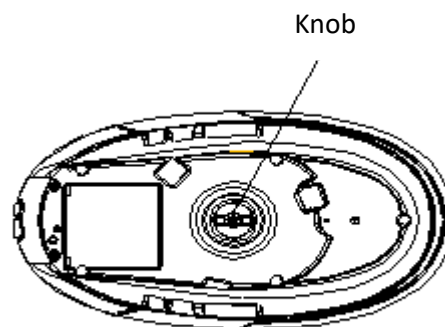



Fig. 4

4. After drainage, tighten the knob and make the unit base stand again.

5. When do not use the appliance for a long time, pour out the water in the tank, and put the iron on the thermal insulation stand and then push the iron lock to “ ” position to lock the iron well .

*Note: The whole steam station can be lifted up by grasping the iron' s handle after the iron being properly locked on the unit base.*

6. Follow the operation as below to store the steam supply hose and power cord along the cord winding groove: firstly, fold the steam supply hose in two and wind it along the cord winding groove, then fix it at the cord winding groove; secondly, fold the power cord in two and wind it along the cord winding groove, then fix it at the cord winding groove (See Fig.5).

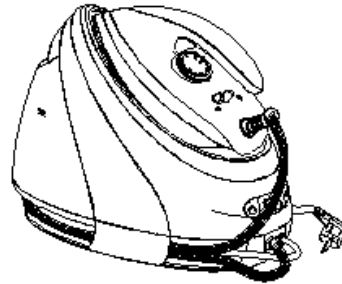

Fig. 5

### IRONING TIPS

-Always check first whether a label with ironing instructions is attached to the article. Follow these ironing instructions in any case.

-The iron heats up quicker than cooling it down, therefore, you should start ironing the articles requiring the lowest temperature such as those made of synthetic fiber.

-If the fabric consists of various kinds of fibers, you must always select the lowest ironing temperature to iron the composition of those fibers.

-Silk and other fabrics that are likely to become shiny should be ironed on their inner side.

-Velvet and other textures that rapidly become shiny should be ironed in one direction with light pressure applied. Always keeps the iron moving at any moment.

-Pure wool fabrics (100% wool) may be ironed with the steam iron. Preferably set temperature dial to the third position and use a dry cloth as a mat.

- Never iron over zip, rivet in the cloth. This will damage the soleplate. Iron around any such object.

*NOTE: When ironing woolen fabrics, shining of the fabric may occur. So it is suggested that you should turn the article inside out and iron the reverse side.*

**VII. ADDITIONAL TABLE**

<b>Setting</b>	<b>Temperature</b>	<b>Fabric</b>
The first setting	70<T<120	Acetate, elastane, polyamide, polypropylene
The second setting	100<T<160	Cupro, polyester, silk
The third setting	140<T<210	Triacetate, viscose, wool
Maximum	170<T<225	Cotton, flax

**VIII. TECHNICAL DETAILS**

<b>Power</b>	3000W
<b>Voltage</b>	220-240V; 50/60Hz
<b>Color</b>	White and purple



**Environment friendly disposal**

You can help protect the environment!

Please remember to respect the local regulations: hand in the non-working electrical equipment's to an appropriate waste disposal center.



**HEINNER** is a registered trademark of **Network One Distribution SRL**. Other brands and product names are trademarks or registered trademarks of their respective holders.

No part of the specifications may be reproduced in any form or by any means or used to make any derivative such as translation, transformation, or adaptation without permission from NETWORK ONE DISTRIBUTION.

Copyright © 2013 Network One Distribution. All rights reserved.

[www.heinner.com](http://www.heinner.com), <http://www.nod.ro>



This product is in conformity with norms and standards of European Community.

Importer: **Network One Distribution**

Marcel Iancu Street, 3-5, Bucharest, Romania

Tel: +40 21 211 18 56, [www.heinner.com](http://www.heinner.com), [www.nod.ro](http://www.nod.ro)

# HEINNER

## ГЛАДАЧНА СТАНЦИЯ

Модел: HIS-D3007IX



- Гладачна станция
- Максимална мощност: 3000W
- Подвижен резервоар за вода от 1,8 литра

Благодарим Ви за закупуването на този продукт!

## I. ВЪВЕДЕНИЕ

**Преди да използвате този уред прочетете внимателно наръчника с инструкции. Съхранявайте наръчника с цел бъдещи справки.**

Този наръчник е проектиран, за да Ви предостави всички необходими инструкции относно инсталирането, използването и поддържането на уреда.

Преди инсталиране и използване на уреда, с цел правилна и безопасна употреба на уреда, моля прочетете внимателно този наръчник с инструкции.

## II. СЪДЪРЖАНИЕ НА ВАШИЯ КОМПЛЕКТ

- Гладачна станция
- Наръчник за употреба
- Сертификат за гаранция



### III. МЕРКИ ЗА БЕЗОПАСНОСТ

Преди използване на електрическия уред трябва да се спазват следните основни предпазни мерки, сред които:

1. Прочетете всички инструкции.
2. Преди употреба, уверете се, че електрическото напрежение на контакта съответства с това на табелката с техническите характеристики.
3. Не използвайте уреда, ако захранващият кабел, неговият щепсел или уредът имат очевидни дефекти или ако уредът е бил изпуснат на пода и има течове. За да избегнете опасности, обърнете се към най-близкия сервизен център или към квалифицирано лице с оглед проверка и ремонт на уреда.
4. Ако захранващият кабел е повреден, той трябва да се подмени от производителя, сервизния персонал или от лица с подобна квалификация, за да се избегнат евентуални опасности.
5. Не допускайте кабелът да контактува с основата на ютията, когато е гореща.
6. Могат да настъпят изгаряния при докосване на горещите метални части, при контакт с гореща вода или пара.
7. Не оставяйте захранващия кабел да виси над ръба на масата или върху горещи повърхности.
8. За да се защитите от риск от токов удар, не потапяйте ютията във вода или друга течност. Ако уредът е бил поставен във вода, моля, преустановете използването му и го изхвърляйте.
9. Не оставяйте ютията без наблюдение, докато е свързана към източника за захранване с електроенергия или се намира върху маса за гладене.
10. Поставете уреда върху стабилна, хоризонтална и равна повърхност.
11. Използването на аксесоари, които не се препоръчват от производителя, може да доведе до нараняване на хора и до повреждане на уреда.
12. Тогава, когато поставяте ютията на своята поставка, уверете се, че повърхността, върху която е поставена, е стабилна.
13. Тапата, която се намира в долната страна на уреда, трябва да бъде добре затворена по време на използване на уреда.
14. Никога не напълвайте резервоара за вода с гореща вода, парфюм, оцет, нишесте, вещества за отстраняване на котлен камък, омекотител за пране или други химически реактиви.
15. Изключвайте щепсела от източника на захранване тогава, когато няма да използвате уреда, преди зареждане с вода и преди извършване на операции за почистване.
16. Не използвайте уреда за цел, различна от тази, за която е проектиран.
17. Уредът може да се използва от деца на възраст от 8 години и от лица с намалени физически, сетивни или умствени възможности, които нямат опит или познания само, ако са наблюдавани или обучени относно безопасната употреба на уреда и, ако разбират опасностите, свързани с употребата.
18. Децата нямат право да си играят с уреда. Почистването и поддръжката не трябва да се извършва от деца без надзор.
19. Ютията не трябва да се използва, ако е била изпусната на земята или ако има видими знаци от повреждане или течове.

20. Не оставяйте уреда и захранващия кабел в близост до деца на възраст по-малка от 8 години тогава, когато уредът се захранва с електроенергия или се охлажда.
21. Ютията не трябва да се оставя без наблюдение, докато е свързана към източника за захранване с електроенергия.
22. Преди да напълните резервоара с вода, изваждайте щепсела от контакта.
23. Капакът на отвора за зареждане с вода не трябва да се отваря по време на използване на уреда.
24. Ютията трябва да се използва и поставя на стабилна повърхност.
25. Не използвайте уреда на открито.
26. Пазете тези инструкции.



#### IV. ОПИСАНИЕ НА УРЕДА

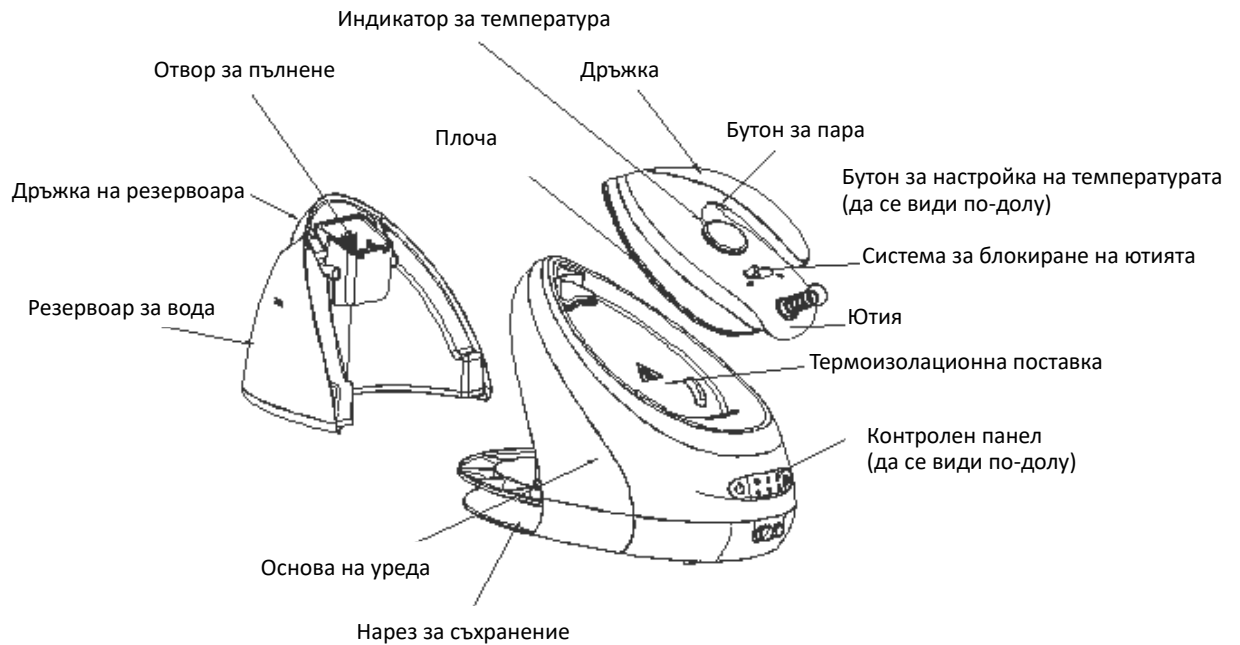

#### БУТОН ЗА РЕГУЛИРАНЕ НА ТЕМПЕРАТУРАТА

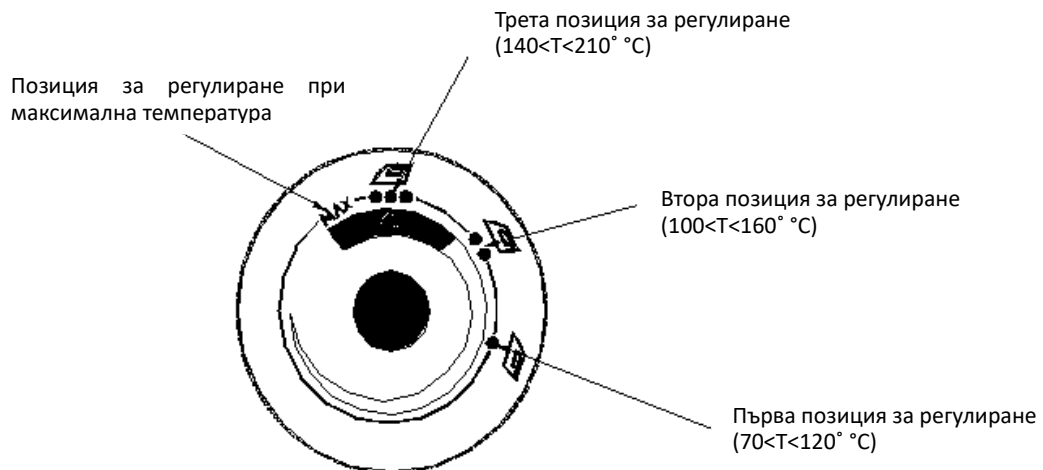

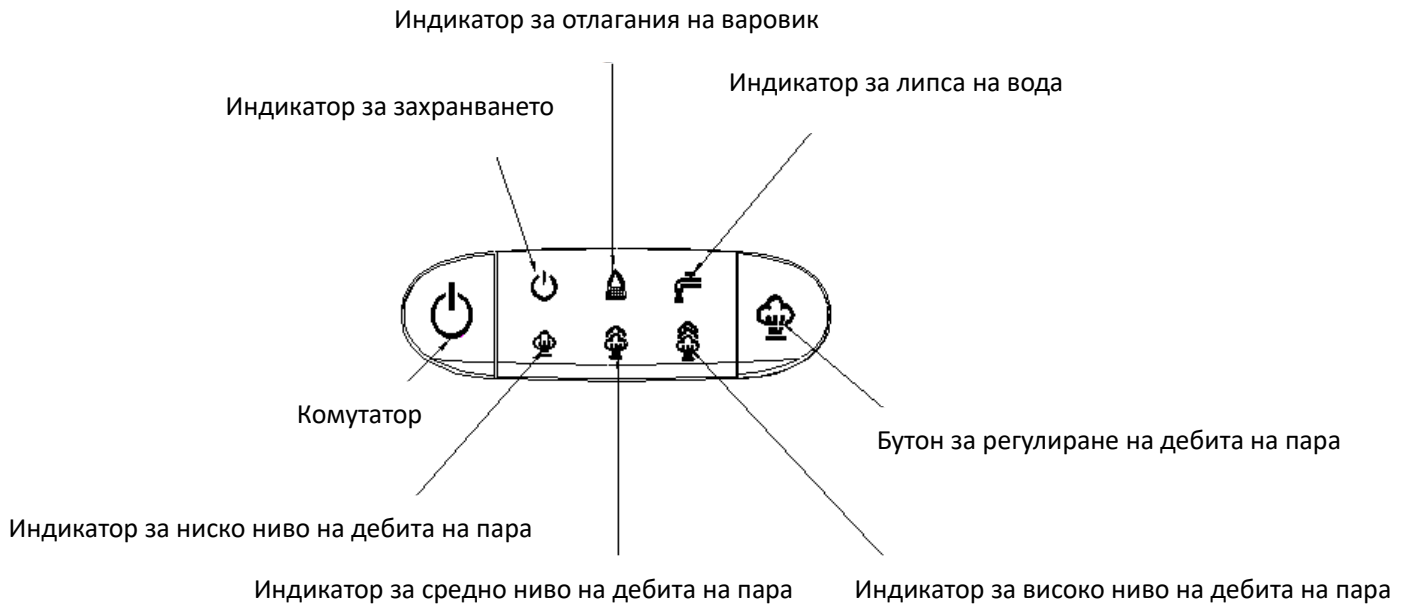
**КОНТРОЛЕН ПАНЕЛ****Отвор за пълнене**

Напълнете резервоара за вода през отвора за пълнене. Уверете се, че водата не надвишава знака MAX върху резервоара.

**Комутатор**

Свържете уреда към източника на захранване и натиснете върху бутона за включване/изключване. Индикаторът за захранване светва, настройката за ниско ниво на дебита на пара е избрана по подразбиране и нейният светлинен индикатор ще премигва. Натиснете и задръжте натиснат бутона за включване/изключване по време на около 2 секунди и уредът ще се изключи.

**Бутон за регулиране на дебита на пара**

Дебитът на пара може да се настрои на ниско, средно или високо ниво, с помощта на бутона за регулиране на дебита на пара. При избиране на всяка от тези настройки съответстващият индикатор ще премигва и ще остане светнат след приключване на процеса на предварително нагряване.



**Бутон за регулиране на температурата**

Завъртете бутона за регулиране на температурата в зависимост от изделията, които желаете да гладите.

**Индикатор за температура**

По време на нагряване на ютията, индикаторът за температура остава светнат. Веднага след като ютията достигне избраната температура, индикаторът за температура изгасва. Индикаторът за температура светва и изгасва, докато ютията поддържа избраната температура по време на функциониране.

### Система за блокиране на ютията

Поставете ютията върху термоизолационната поставка на основата, след това преместете бутона за блокиране в позиция „“, за да блокирате ютията върху основата. За деблокиране преместете бутона за блокиране в позиция „“ и ютията ще може да се вдигне, за да бъде използвана. След блокиране на ютията върху основата, цялата станция може да се вдигне чрез захващане на дръжката на ютията (виж Фиг. 1).

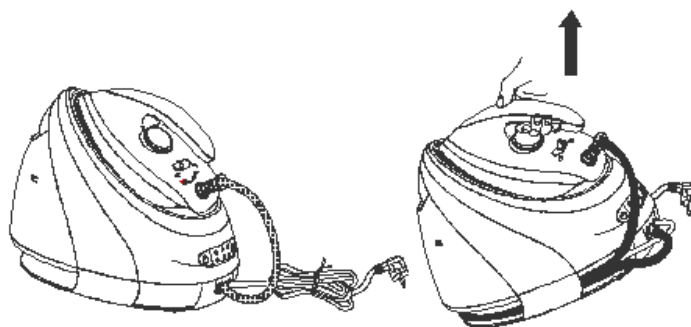

Фиг. 1

### Бутон за пара

След натискане на бутона за включване/изключване и избор на настройката за дебит на пара, парата може да се използва за гладене тогава, когато индикаторът за дебит на пара остане светнат. При натискане на бутона за пара, парата ще излиза непрекъснато през плочата на ютията (виж Фиг. 2). Ако освободите бутона за пара, ще може да използвате уреда за сухо гладене, без пара.

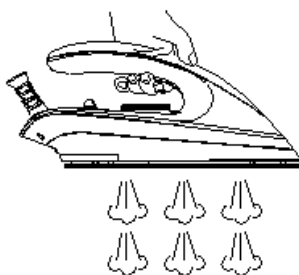

Фиг. 2

### Парна струя

Натиснете два пъти върху бутона за пара в интервал от 1 секунда и уредът ще образува парна струя с помощта на която може да изгладите подчертаните гънки.

**Индикатор за липса на вода**

Ако в резервоара за вода се намира малко количество вода, светлинният индикатор за липса на вода ще светне и уредът ще издаде един звуков сигнал, а генераторът на пара ще се изключи. Всичко това показва необходимостта от добавяне на вода в резервоара. В онзи момент е необходимо да извадите резервоара, да го напълните с вода през отвора за пълнене (виж Фиг. 3) и след това да поставите на място резервоара.

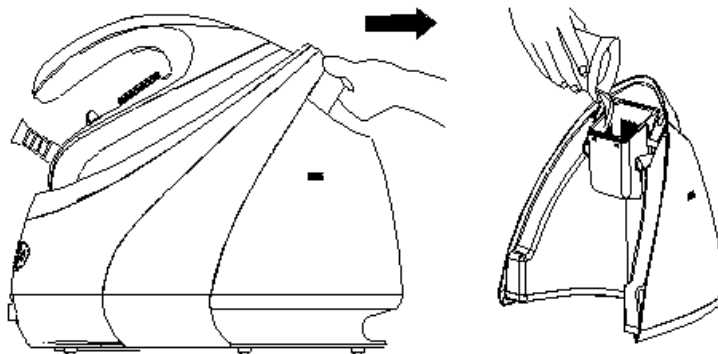

Фиг. 3

**Индикатор за отлагания на варовик**

Ако светне този индикатор, генераторът на пара трябва да се почисти с оглед отстраняване на отлагания на варовик. Също така е необходимо да извършите операцията за отстраняване на отлагания на варовик, посочена в точка 3 на глава „ПОЧИСТВАНЕ И ПОДДРЪЖКА“. Когато системата открие факта, че отлаганията на варовик са отстранени, индикаторът изгасва.

**Нарез за съхранение**

Когато не се използват, захранващият кабел и маркучът за пара могат да се сгънат и навият в специално проектирания за тази цел нарез. Извършете действието от точка 3 на глава „ПОЧИСТВАНЕ И ПОДДРЪЖКА“.

**Автоматично изключване**

Ако системата за образуване на пара не се използва до 10 минути, уредът ще се изключи автоматично.

## V. ИНСТРУКЦИИ ЗА УПОТРЕБА

### ПРЕДИ ПЪРВАТА УПОТРЕБА

1. Отстранете всички етикети и защитни фолиа от основата на ютията.
2. Нагрейте ютията до максималната температура и използвайте я върху една влажна кърпа за няколко минути, за да отстраните остатъците върху основата на ютията.

*ЗАБЕЛЕЖКА: При първата употреба на уреда е нормално да се образува специфична миризма. Тя ще изчезне след кратко време.*

*ЗАБЕЛЕЖКА: При първата употреба на уреда е възможно от основата на ютията да излизат определени частици. Това е нормално, като частиците не са вредни. След кратко време те няма да излизат вече от основата на ютията.*

*ЗАБЕЛЕЖКА: При включване на уреда може да се образуват някои звуци поради изпомпване на водата. Това е нормално и показва факта, че водата се изпомпва към основата на ютията.*

*ЗАБЕЛЕЖКА: По време на нагряване на основата на ютията, от основата ще излиза малко количество пара за няколко секунди. Това е нормално.*

### ИЗПОЛЗВАНЕ НА УРЕДА

Уредът може да се използва по два начина. Може да се използва за сухо гладене или за гладене с пара.

#### Сухо гладене

1. Поставете ютията върху термоизолационната поставка на основата.
2. Свържете щепсела към източника на захранване, натиснете върху бутона за включване/изключване и индикаторът за захранване ще светне.
3. Завъртете бутона за регулиране на температурата до желаната настройка, в зависимост от материала на облеклото, което искате да гладите, а индикаторът за температура ще светне. Ютията ще започне да се нагрява. Вижте раздела с препоръки за гладене и спомагателната таблица по-долу.
4. Избраната температура е достигната тогава, когато изгасне индикаторът за температура. Може да започнете да гладете.

**ПРЕДУПРЕЖДЕНИЕ:** Не докосвайте плочата на ютията преди да се е охладила.

#### Гладене с пара

1. Извадете резервоара за вода с помощта на неговата дръжка, след това напълнете резервоара през отвора за пълнене. Препоръчваме Ви да използвате пречистена вода, с ниско съдържание на калциеви частици. След напълване на резервоара позиционирайте го на място по съответстващ начин. Обемът на резервоара за вода е 1,8 литра. Нивото на водата не трябва да надвишава знака MAX.
2. Поставете ютията върху термоизолационната поставка на основата.
3. Свържете уреда към източника на захранване и натиснете върху бутона за включване/изключване и съответстващият индикатор за настройката по подразбиране за нисък дебит на пара ще светне. Дебитът на пара може да се настрои на ниско, средно или високо ниво, с помощта на бутона за регулиране на дебита на пара. Изберете подходящата настройка в зависимост от изделията, които желаете да гладите. Уверете се, че има достатъчно вода в резервоара.

4. Завъртете бутона за регулиране на температурата до желаната настройка, в зависимост от материала на облеклото, което искате да гладите, а индикаторът за температура ще светне. Ютията ще започне да се нагрива. Вижте раздела с препоръки за гладене и спомагателната таблица по-долу.

5. Водата от генератора на пара ще започне да се нагрива. След няколко минути, индикаторът за температура ще изгасне, като посочва факта, че плочата е достигнала избраната температура. Когато индикаторът, съответстващ на настройката за дебит по подразбиране на пара, остане светнат, това означава, че ютията е приготвена за гладене с пара.

6. Натиснете леко върху бутона за пара и парата ще се изпусне непрекъснато от плочата на ютията, като Ви позволява да гладите с пара. Ако искате да изгладите подчертаните гънки, натиснете два пъти върху бутона за пара в интервал от 1 секунда и уредът ще образува парна струя.

**Забележка: Възможно е водата да капи по време на разпръскване на парата тогава, когато температурата на плочата е по-ниска от регулираната чрез втората настройка.**

Това е нормално.

**Внимание:**

**1) Не докосвайте плочата на ютията преди да се е охладила!**

**2) Не насочвайте парата към хора!**

7. След гладене, натиснете върху бутона за включване/изключване за около 2 секунди. Уредът ще се изключи и светлинните индикатори ще изгаснат. Извадете щепсела от източника за захранване. След изключване на уреда от източника на захранване, плочата на ютията е все още гореща. Не докосвайте плочата с ръка и оставете ютията върху термоизолационната повърхност, докато се охлади.

## VI. ПОЧИСТВАНЕ И ПОДДРЪЖКА

Преди извършване на операции за почистване, изключете щепсела от източника на захранване и оставете уреда да се охлади.

1. Отстранявайте власинките и всякакви други отлагания върху основата на ютията с влажна кърпа или неабразивен (течен) препарат за миене.

**ЗАБЕЛЕЖКА:** Не използвайте химични вещества, предмети от стомана, дърво или от абразивни материали, за да остъргвате плочата на ютията.

2. Почиствайте горната страна на ютията с мека и влажна кърпа. Избършете със суха кърпа водните капки върху станцията и върху термоизолационната повърхност.

3. За да отстраните отлаганията на варовик от нивото на долния генератор на пара, избършете долните действия: Обърнете първо основата на уреда и поставете я върху хоризонтална повърхност, уверете се, че основата на уреда е стабилна, поставете една хавлия върху тапата за изтичане и завъртете тапата, за да я извадите, изведете водата от генератора на пара, след това изплакнете генератора на пара с чиста вода, за да го почистите по съответстващ начин (виж Фиг. 4).

**ПРЕДУПРЕЖДЕНИЕ:** За отстраняване на риска от опарване, уверете се, че генераторът на пара е изстинал изцяло, преди да извадите тапата.

**Долна страна на основата на уреда**

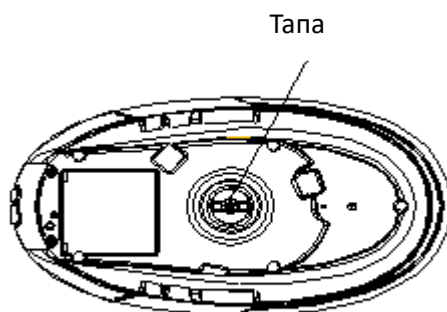

Фиг. 4

4. След извеждане на водата, стегнете добре тапата и поставете основата в нормална позиция.

5. Когато няма да използвате ютията за по-дълъг период от време, излейте водата от резервоара, поставете ютията върху термоизолационната поставка, след това преместете бутона за блокиране в позиция „“, за да фиксирате ютията върху основата.

**Забележка:** След блокиране на ютията върху основата, цялата станция може да се вдигне чрез захващане на дръжката на ютията.

6. Извършете долните действия с цел съхранение на маркуча за пара и захранващия кабел в нареза за съхранение: сгънете първо маркуча за пара, навийте го върху нареза и фиксирайте го; след това сгънете захранващия кабел, навийте го върху нареза и фиксирайте го (виж Фиг. 5).

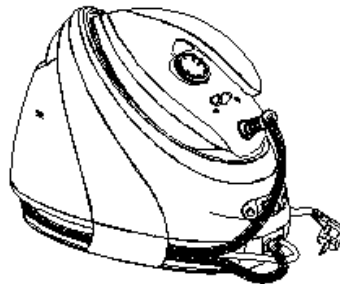

Фиг. 5

#### **ПРЕПОРЪКИ ПРИ ГЛАДЕНЕ**

- Винаги проверявайте инструкциите за гладене върху етикета на изделието, което желаете да гладите. Следвайте всеки път инструкциите за гладене.

- Ютията се нагрява по-бързо отколкото се охлажда. Следователно, Ви препоръчваме да започнете с изделия, които се гладят при ниски температури, като тези от синтетични влакна.

- Ако изделията, които желаете да гладите са произведени от различни видове влакна, необходимо е да използвате ютията при най-ниската температура.

- Коприната и други подобни материали могат да станат бляскави вследствие на гладене. Поради тази причина, Ви препоръчваме да гладите тези изделия на обратната страна.

- Каdifето и други материали, които могат да станат бляскави вследствие на гладене, трябва да се гладят само в една посока и без да се натиска със сила върху ютията. Премествайте непрекъснато ютията върху материала.

- Изделията от чиста вълна (100% вълна) могат да се гладят с пара. Препоръчваме Ви да фиксирате бутона за регулиране на температурата на трета позиция и да поставите една суха кърпа върху изделието, което гладите.

- Не допирайте ютията до ципове или копчета. Те могат да повредят основата на ютията. Гладете около тези предмети.

*ЗАБЕЛЕЖКА: Ако гладите вълнени тъкани, те могат да станат бляскави. Следователно, Ви препоръчваме да обърнете изделието на обратната страна и да го гладите върху вътрешната страна.*



## VII. СПОМАГАТЕЛНА ТАБЛИЦА

Настройка	Температура	Материал
Първа позиция за регулиране	70<T<120 °C	Ацетат, еластан, полиамид, полипропилен
Втора позиция за регулиране	100<T<160 °C	Влакна купро, полиестер, коприна
Трета позиция за регулиране	140<T<210 °C	Триацетат, вискоза, вълна
Максимум	170<T<225 °C	Памук, лен

## VIII. ТЕХНИЧЕСКИ ДАННИ

Мощност	3000W
Захранващо напрежение	220-240V; 50/60Hz
Цвят	Бял с лилав цвят



**Изхвърляне на отпадъците по начин, отговорен за околната среда**

Можете да помогнете за опазването на околната среда!

Моля спазвайте местните разпоредби: Предайте нефункциониращото електрическо оборудване на център за събиране на отпадъци от електрическо оборудване.



**HEINNER** е регистрирана марка на компанията **Network One Distribution SRL**.

Останалите търговски марки и наименованията на продуктите са търговски марки или регистрирани търговски марки на съответните им притежатели.

Нито една част от спецификациите не може да бъде възпроизвеждана под каквато и да е форма или средство, или използвана за получаване на производни като преводи, трансформации или адаптации, без предварителното съгласие на компанията NETWORK ONE DISTRIBUTION.

Copyright © 2013 Network One Distribution. Всички права запазени.

[www.heinner.com](http://www.heinner.com), <http://www.nod.ro>



Този продукт е проектиран и произведен в съответствие със стандартите и нормите на Европейската общност.

Вносител: **Network One Distribution**

ул. Марчел Янку № 3-5, Букурещ, Румъния

Tel: +40 21 211 18 56, [www.heinner.com](http://www.heinner.com) , [www.nod.ro](http://www.nod.ro)

# HEINNER

## VASALÓ ÁLLOMÁS

Modell: HIS-D3007IX



- Vasaló állomás
- Maximális teljesítmény: 3000W
- Eltávolítható víztartály 1,8 L

Köszönjük, hogy megvásárolta termékünket!

## I. BEVEZETÉS

***A készülék használata előtt figyelmesen olvassa el a jelen használati útmutatót. Utólagos tanulmányozás céljából, kérjük, őrizze meg a használati kézikönyvet.***

A kézikönyvet azért szerkesztettük, hogy rendelkezésére bocsássunk a készülék üzembe helyezésére, használatára és karbantartására vonatkozó minden szükséges utasítást a.

A készülék helyes és biztonságos használata érdekében, az üzembe helyezés és használat előtt kérjük, olvassa el figyelmesen a használati kézikönyvet.

## II. AZ ÖN CSOMAGJÁNAK TARTALMA

- Vasaló állomás
- Használati utasítás
- Garancialevél



### III. BIZTONSÁGI INTÉZKEDÉSEK

Az elektromos készülék használata előtt az alábbi alapvető biztonsági intézkedések betartása szükséges:

1. Olvassa el a teljes használati utasítást.
2. Használat előtt győződjön meg, hogy a műszaki jellemzők címkéjén feltüntetett áramfeszültség megegyezik a csatlakozóaljzat áramfeszültségével.
3. Ne használja a készüléket amennyiben a dugasz, illetve a készülék láthatóan sérült, vagy amennyiben a készüléket leejtették és szivárgás érzékelhető. A veszélyhelyzetek elkerülése érdekében, lépjen kapcsolatba a legközelebbi szerviz központtal, vagy szakképzett személlyel, a javítások és ellenőrzés végrehajtása érdekében.
4. A veszélyek elkerülése érdekében a sérült tápkábelt a gyártónak, hivatalos márkaszerviznek, vagy hasonlóan szakképzett személynek kell cserélnie.
5. Ne engedje, hogy a tápkábel hozzáérjen a vasaló talpához, amennyiben ez átforrósodott.
6. A forró fémfelületek érintése, a forró vízzel, vagy gőzzel való érintkezés, égési sebeket okozhat.
7. Ne hagyja a tápkábelt szabadon lelógni a munkapultról, vagy forró felületek fölött.
8. Az áramütés kockázatának elkerülése végett, ne merítse a vasalót vízbe, vagy egyéb folyadékba. Ha a készülék vízbe került, ne használja tovább és selejtezze le.
9. Ne hagyja a vasalót felügyelet nélkül vagy a vasalóasztalon, amennyiben ez csatlakoztatva van az áramforráshoz.
10. Helyezze a készüléket stabil, vízszintes és egyenletes felületre.
11. A gyártó által nem javasolt tartozékok használata személyi sérüléshez és a készülék meghibásodásához vezethet.
12. Amikor a vasalót az állványára helyezi, győződjön meg, hogy az állvány stabil felületen fekszik.
13. Működés közben a készülék talpzatának alján található dugó jól meg kell legyen szorítva.
14. Soha ne töltsön a tartályba meleg vizet, parfümöt, ecetet, keményítőt, vízkőoldó anyagokat, ruha balzsamot vagy egyéb vegyi anyagokat.
15. Szakítsa meg a készülék áramellátását, ha ez nincs használatban, a vízzel való feltöltés, valamint a tisztítási műveletek végrehajtása előtt.
16. Ne használja a készüléket a gyártási céltól eltérő célra.
17. Ezt a készüléket 8 éven felüli gyermekek és szellemileg fogyatékos- sérült vagy tapasztalattal nem rendelkező emberek csak akkor használhatják, ha az értük felelős személy felügyeli őket, illetve előzetesen megértette velük a készülék biztonságos használatát.
18. A gyermekek nem játszhatnak a készülékkel. A tisztítást és karbantartást felügyelet alatt nem levő gyermekek nem végezhetik.
19. A vasaló nem használható, amennyiben leesett, vagy látható szivárgások, illetve meghibásodások mutatkoznak felületén.

20. Tartsa a készüléket és a vezetéket elzárva a 8 évesnél kisebb gyermekektől, amennyiben ez csatlakoztatva van az áramforráshoz, vagy kihűlőfélben van.
21. A vasalót ne hagyja felügyelet nélkül, miközben ez csatlakoztatva van az áramforráshoz.
22. A tartály feltöltése előtt húzza ki a dugaszt az aljzatból.
23. A készülék használata során a viztartály fedelének eltávolítása tilos.
24. A vasalót egy sík, szilárd felületen használja és erre állítsa.
25. Ne használja a készüléket szabad levegőn.
26. Őrizze meg ezt a használati útmutatót.

## IV. A KÉSZÜLÉK LEÍRÁSA

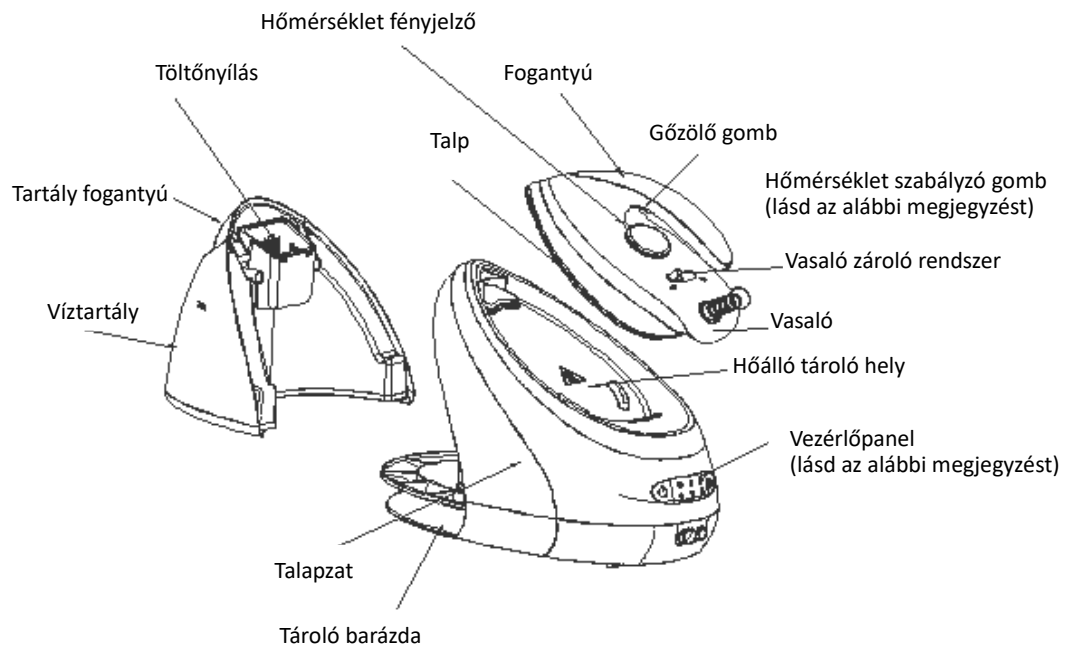

### HŐMÉRSÉKLET SZABÁLYZÓ GOMB

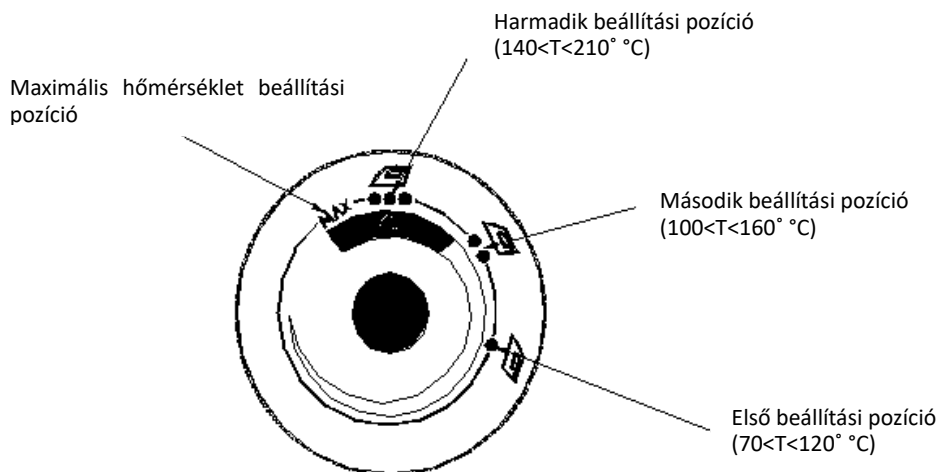

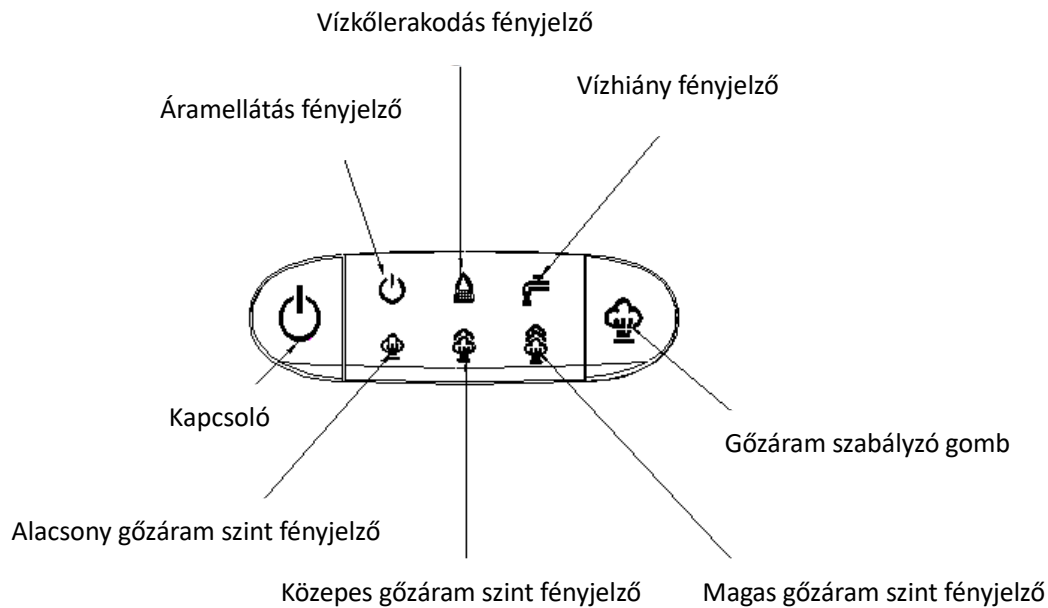
**VEZÉRLŐPANEL****Töltőnyílás**

Töltse fel a tartályt vízzel a töltőnyíláson keresztül. Győződjön meg róla, hogy a vízszint nem haladja meg a tartályon látható MAX jelzést.

**Kapcsoló**

Csatlakoztassa a készüléket az elektromos tápforráshoz és nyomja meg az indító/kikapcsoló gombot. Az áramellátás fényjelző kigyúl, az alapértelmezett beállítást az alacsony gőzárám szint képezi, és az annak megfelelő fényjelző villogni kezd. Nyomja meg és tartsa lenyomva az indító/kikapcsoló gombot 2 másodpercig és a készülék kikapcsol.

**Gőzárám szabályzó gomb**

A gőzárám szabályzó gomb által a gőzárám alacsony, közepes vagy magas szintre állítható. Bármelyik szint kiválasztása esetén az illető fényjelző villogni kezd és kigyúlva marad a előmelegítési folyamat befejezése után.

**Hőmérséklet szabályzó gomb**



Fordítsa el a hőmérséklet szabályzó gombot annak függvényében, hogy milyen anyagot szeretne vasalni.

**Hőmérséklet fényjelző**

A vasaló átforrósodása során a hőmérséklet fényjelző kigyúlva marad. Miután a vasaló eléri a kiválasztott hőmérsékletet a fényjelző elalszik. A működés teljes időtartama alatt a hőmérséklet fényjelző kigyúl és elalszik, miközben a vasaló megtartja a kiválasztott hőmérsékletet.



### Vasaló zároló rendszer

Tegye a vasalót a hőálló tároló helyre, majd a vasaló rögzítésének érdekében mozdítsa el a zároló gombot a „” pozícióra. A kioldás érdekében mozdítsa el a zároló gombot a „”, pozícióra, majd emelje fel a vasalót a talapzatról. Miután rögzítette a vasalót a talapzaton, az egész állomás megemelhető a vasaló fogantyújától fogva (lásd az 1. Ábrát).

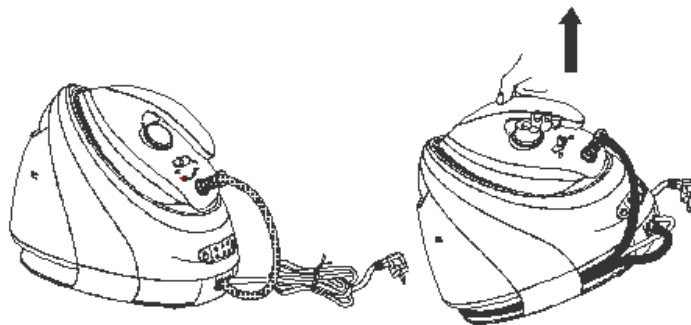

1. ábra

### Gőzlő gomb

Az indító/kikapcsoló gomb lenyomása és a gőzáram szintjének kiválasztása után a keletkezett gőzt akkor használhatja vasaláshoz, ha a gőzáram fényjelzője kigyúlva marad. A gőzlő gomb lenyomását követően a vasaló talpából folyamatosan áramlik a gőz (lásd az 2. Ábrát). Ha elengedi a gőzlő gombot a készüléket száraz vasalásra használhatja, gőz nélkül.

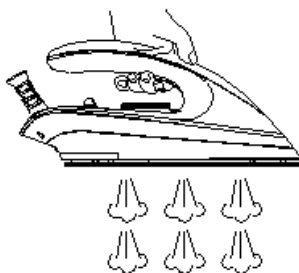

2. ábra

### Gőzlövet

Egy másodperc alatt nyomja meg kétszer a gőzlő gombot, és a készülék egy gőzlövet hoz létre, melynek segítségével kisimíthatja a legmakacsabb gyűrődéseket is.

**Vízhiány fényjelző**

Ha a tartályban kevés a víz, a vízhiány fényjelző kigyúl, a készülék egy hangjelzést bocsát ki, valamint a gőzgenerátor kikapcsol. Ez az utántöltés szükségességét jelenti. Vegye ki a tartályt és töltsse fel a töltőnyíláson keresztül (lásd a 3. Ábrát), majd helyezze vissza.

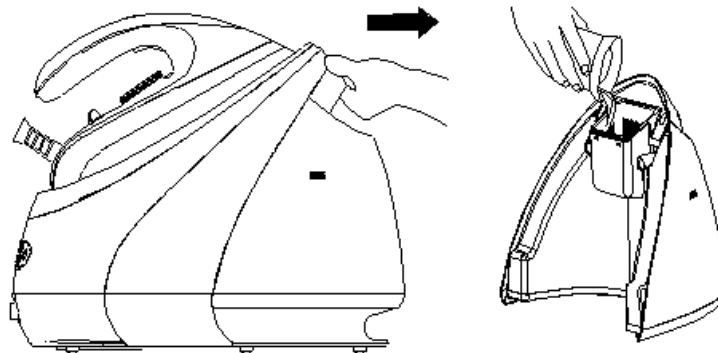

3. ábra

**Vízkölerakodás fényjelző**

Abban az esetben, ha ez a jelzőfény kigyúl a gőzgenerátort meg kell tisztítani és el kell távolítani a vízkövet. Ugyanakkor szükséges a „TISZTÍTÁS ÉS KARBANTARTÁS“ fejezet 3. pontjában bemutatott vízkő eltávolítási művelet elvégzése. Amikor a rendszer érzékeli a vízkő eltávolítását a fényjelző elalszik.

**Tároló barázda**

Amikor nincsenek használatban a tápkábel és a gőztömlő összefogható és felcsavarható az erre a célra kialakított tároló barázdára. Végezze el a „TISZTÍTÁS ÉS KARBANTARTÁS“ fejezet 3. pontjában bemutatott műveletet.

**Automatikus kikapcsolás**

Ha nem használja a gőztermelő rendszert 10 percnél hosszabb ideig, a készülék automatikusan kikapcsol.

## V. HASZNÁLATI ÚTMUTATÓ

### ELSŐ HASZNÁLAT ELŐTT

1. Távolítsa el a vasaló talpán levő összes címkét és védőfóliát.
2. Hevítse fel a vasalót a legmagasabb hőfokra és néhányszor törölje hozzá egy nedves törülkhöz, a talpon levő esetleges maradékok eltávolítására.

MEGJEGYZÉS: A készülék első használata során természetes, hogy a készülékből egy jellegzetes szag szivárogjon. Ez rövid idő után megszűnik.

MEGJEGYZÉS: A készülék első használata során lehetséges, hogy a vasaló talpából apró részecskék hulljanak ki. Ez természetes, a részecskék nem ártalmasak. Rövid idő múltán ez megszűnik.

MEGJEGYZÉS: A készülék bekapcsolásakor, a vízszivattyú bizonyos hangot bocsáthat ki. Ez természetes, és azt jelzi, hogy a szivattyú a vasaló talpán át nyomja a gózt.

MEGJEGYZÉS: A vasaló talpának áthevülése során egy kis mennyiségű gőz szivárog át a vasaló talpán, néhány másodpercig. Ez természetes jelenség.

### A KÉSZÜLÉK HASZNÁLATA

A vasalót kétféle módon lehet használni. Használhatja száraz vasaláshoz vagy gőzös vasaláshoz.

#### Száraz vasalás

1. Tegye a vasalót a talapzaton található hőálló tároló helyre.
2. Csatlakoztassa a dugaszt az áramforrásra és nyomja meg az indító/kikapcsoló gombot, ezt követően az áramellátás fényjelző kigyúl.
3. Fordítsa el hőmérséklet szabályzó gombot a vasalásra szánt ruhadarabnak megfelelő hőfokra, ezt követően a hőmérséklet fényjelző kigyúl. A vasaló elkezdi átforrósodni. Tanulmányozza a vasalási javaslatokat tartalmazó fejezet és az alábbi segéd táblázatot.
4. Miután a vasaló eléri a kiválasztott hőmérsékletet a fényjelző elalszik. Most elkezdheti a vasalást.

FIGYELMEZTETÉS: Ne érintse meg a vasaló talpát, amíg az ki nem hűl.

#### Gőzös vasalás

1. A fogantyú segítségével vegye ki a víztartályt, majd töltsse fel a töltőnyíláson keresztül. Ajánljuk, hogy használjon alacsony kalcium tartalmú, tisztított vizet. Töltés után megfelelően helyezze vissza a tartályt. A víztartály úrtartalma 1,8 liter. A vízszint nem haladhatja meg a MAX jelzést.
2. Tegye a vasalót a talapzaton található hőálló tároló helyre.
3. Csatlakoztassa a készüléket az áramforrásra és nyomja meg az indító/kikapcsoló gombot, majd az alapértelmezett, alacsony gőzáram szintnek megfelelő fényjelző kigyullad. A gőzáram szabályzó gomb által a gőzáram alacsony, közepes vagy magas szintre állítható. Válasza ki a megfelelő beállítást annak függvényében, hogy milyen ruhadarabot szeretne vasalni. Győződjön meg róla, hogy a víztartály elegendő vizet tartalmaz.

4. Fordítsa el hőmérséklet szabályzó gombot a vasalásra szánt ruhadarabnak megfelelő hőfokra, ezt követően a hőmérséklet fényjelző kigyúl. A vasaló elkezd átforrósodni. Tanulmányozza a vasalási javaslatokat tartalmazó fejezet és az alábbi segédtablázatot.

5. A gőzgenerátorban található víz felmelegedik. Pár perc múlva, amikor a vasaló talpának hőmérséklete eléri a kiválasztott értéket a hőmérséklet fényjelző elalszik. Amikor a kiválasztott gőzáram szintnek megfelelő fényjelző kigyúlva marad, azt jelenti, hogy a vasaló készen áll a gőzös vasalásra.

6. Nyomja meg enyhén a gőzölő gombot, ezt követően a vasaló talpából folyamatosan áramlik a gőz, ami lehetővé teszi a gőzös vasalást. Ha szeretné eltüntetni a legmakacsabb gyűrődéseket is, egy másodperc alatt nyomja meg kétszer a gőzölő gombot és a készülék egy gőzlövetet hoz létre.

**Megjegyzés: Amikor a vasaló talpának hőmérséklete alacsonyabb a második beállítási pozíció hőmérsékleténél előfordulhat, hogy gőzölés közben víz csöpög. Ez normális jelenségnek számít.**

**Figyelem:**

**1) Ne érintse meg a vasaló talpát mielőtt kihűl.**

**2) Ne irányítsa a forró gőzt más személyek irányába!**

7. Vasalás után nyomja le körülbelül 2 másodpercig indító/kikapcsoló gombot. A készülék kikapcsol, és a fényjelzők elalszanak. Húzza ki a dugaszt a tápforrásból. A készülék áramtalanítása után a vasaló talpa még mindig forró. Ne érintse meg a vasaló talpát, helyezze hőálló felületre és várja meg, amíg kihűl.

## VI. TISZTÍTÁS ÉS KARBANTARTÁS

Tisztítás előtt húzza ki a dugaszt a tápforrásból és hagyja a készüléket kihűlni.

1. Távolítsa el minden textilszálát, szőszet a vasaló talpáról egy nedves törlővel, vagy folyékony, nem dörzshatású mosószerrel.

*MEGJEGYZÉS Ne használjon vegyi anyagokat, acélból, fából vagy dörzshatású anyagból készült tárgyakat a talp súrolására.*

2. A vasaló felső részét tisztítsa puha, nedves törlővel. Törölje le egy száraz törlővel a vasaló állomáson, valamint a hőszigetelő felületen található vízcseppeket.

3. Annak érdekében, hogy eltávolítsa a vízkövet a gőzgenerátorból kérjük végezze el az alábbi műveleteket: először fordítsa fel a készülék talpzatát és helyezze vízszintes felületre. Győződjön meg róla, hogy a talpzat stabilan áll, helyezzen egy törülközőt a leeresztő dugóra és fordítsa el, hogy levegye, engedje le a vizet a gőzgenerátorból, majd a megfelelő tisztítás céljából öblítse ki a gőzgenerátort tiszta vízzel.

*FIGYELMEZTETÉS: A leforrzás elkerülése érdekében mielőtt eltávolítaná a dugót, győződjön meg róla, hogy a gőzgenerátor teljesen kihűlt.*

**A készülék talpzatának alsó része**

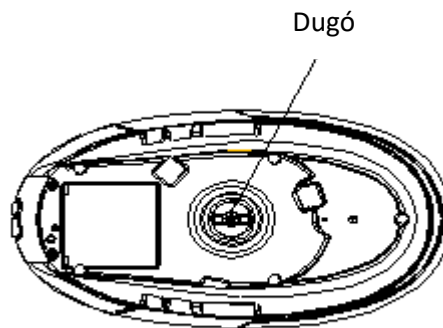

4. ábra

4. Miután leengedte a vizet szorítsa meg jól a dugót és helyezze a talpzatot az eredeti pozícióba.

5. Amikor hosszabb ideig nem használja a készüléket engedje le a vizet a tartályból, helyezze a vasalót a hőálló tároló helyre, majd mozgassa el a zároló gombot a „” pozícióba, ez által rögzítve a vasalót a talpzaton.

*Megjegyzés: Miután rögzítette a vasalót a talpzaton az egész állomás megemelhetővé válik a vasaló fogantyújától fogva.*

6. A gőztömlő és a tápkábel tároló barázdában történő raktározása érdekében kérjük, végezze az alábbi műveleteket: először hajtsa össze, tekerje fel a barázdára és rögzítse a gőztömlőt, majd hajtsa össze, tekerje fel a barázdára és rögzítse a tápkábelt (lásd az 5. Ábrát).

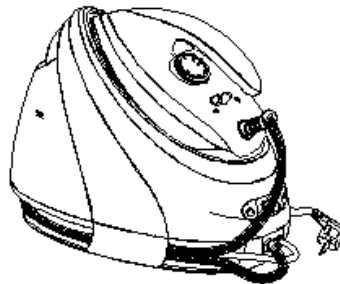

5. ábra

#### **VASALÁSRA VONATKOZÓ JAVASLATOK**

- Minden esetben ellenőrizze a vasalásra szánt ruhadarabon levő címkefeliratot. Kövesse a vasalásra vonatkozó útmutatás minden lépését.
  - A vasaló gyorsabban melegszik, mint amilyen gyorsan hül ki. Következésképpen javasoljuk az alacsony hőmérsékleten vasalendő ruhadarabok vasalását, mint pl. a műanyag darabok.
  - Amennyiben a vasalásra szánt ruhadarabok különböző különböző szövetszálakat tartalmaznak, a vasaló szükséges a legalacsonyabb hőmérsékleten használni.
  - A selyem és hasonló szálakból szőtt anyagok kifényesedhetnek a vasalás következtében. Ennek okából ajánljuk, hogy a visszaján vasalja a darabokat.
  - A bársony és a vasalás során kifényesedő anyagok csak egy irányban vasalhatók, anélkül, hogy nyomást gyakorolnánk a vasalóra. A vasalót folytonosan mozgassa az anyagon.
  - A tiszta gyapjúból (100% gyapjú) készült ruhadarabok gőzzel vasalhatók. Ajánljuk, hogy állítsa a hőmérséklet szabályzó gombot a harmadik pozícióra, és helyezzen a vasalásra szánt ruhadarabra egy száraz rongyot.
  - Ne érintse a vasalóval a cipzárat és gombokat. Ezek megrongálhatják a vasaló talpát. A vasalás során kerülje ezen tárgyak érintését.
- MEGJEGYZÉS: A gyapjúból készült szövetek kifényesedhetnek a vasalás következtében. Következésképpen azt ajánljuk, hogy a visszaján vasalja a szövetet.*

## VII. SEGÉDTÁBLÁZAT

Beállítáa	Hőmérséklet	Anyag
Első beállítási pozíció	70<T<120 °C	Acetát, elasztán, poliamid, polipropilén
Második beállítási pozíció	100<T<160 °C	Kuproszál, polieszter, selyem
Harmadik beállítási pozíció	140<T<210 °C	Triacetát, viszkóz, gyapjú
Maximum	170<T<225 °C	Pamut, len

## VIII. TECHNIKAI LEÍRÁS

Teljesítmény	3000 W
Tápfeszültség	220-240V; 50/60Hz
Szín	Fehér-lila



**A hulladékok környezetfelelős eltávolítása**

Segíthet a környezet védelmében!

Kérjük, tartsa be a helyi rendelkezéseket: a nem működő elektromos berendezéseket a használt elektromos hulladékokat gyűjtő központba szolgáltatassa be.



**A HEINNER a Network One Distribution SRL(KFT) társaság által bejegyzett védjegy.** A többi márkajelzés és a termékek megnevezése kereskedelmi vagy az illető birtoklók által bejegyzett márkanevek.

A leírtak egyetlen része sem használható fel semmilyen formában, még lefordított, átalakított változatban sem, a NETWORK ONE DISTRIBUTION előzetes beleegyezése nélkül.

Copyright © 2013 Network One Distribution. Minden jog fenntartva.

[www.heinner.com](http://www.heinner.com), <http://www.nod.ro>



A terméket az Európai Közösség előírásainak és jogszabályainak megfelelően tervezték és gyártották.

Importőr: **Network One Distribution**

Marcel Iancu utca, 3-5 szám, Bukarest (București), Románia

Tel: +40 21 211 18 56, [www.heinner.com](http://www.heinner.com), [www.nod.ro](http://www.nod.ro)