

HEINNER

BLENDER DE MASA

Model: HBL-550S



- Blender de masa
- 550W, 220-240V, 50 Hz
- Culoare: negru

www.heinner.ro

Va multumim pentru alegerea acestui produs!

I. INTRODUCERE

Va rugam sa cititi cu atentie instructiunile si sa pastrati manualul pentru informari ulterioare.

Acest manual este conceput pentru a va oferi toate instructiunile necesare referitoare la instalarea, utilizarea si intretinerea aparatului.

Pentru a opera unitatea corect si in siguranta, va rugam sa cititi acest manual cu instructiuni cu atentie inainte de instalare si utilizare.

II. CONTINUTUL PACHETULUI DUMNEAVOASTRA

- **Blender de masa**
- **Manual de utilizare**
- **Certificat de garantie**



III. DESCRIEREA PRODUSULUI



Figura 1



Figura 2 – Buton de viteze

➤ Denumirea componentelor (Figura 1):

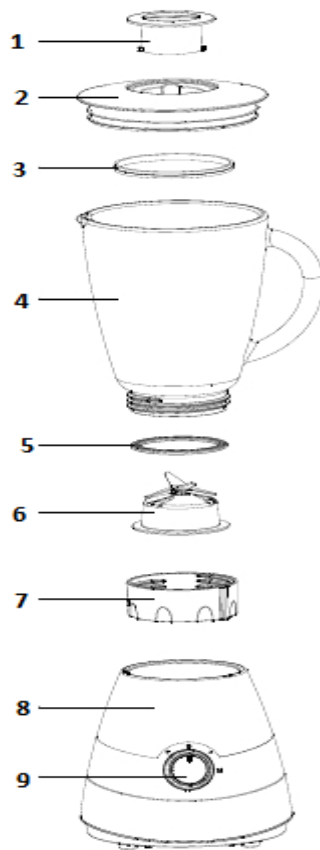
1. Cana gradata
2. Capac
3. Garnitura 1
4. Bol
5. Garnitura 2
6. Lame
7. Stativ bol
8. Bloc motor
9. Buton viteze (Figura 2)

IV. MASURI DE SIGURANTA

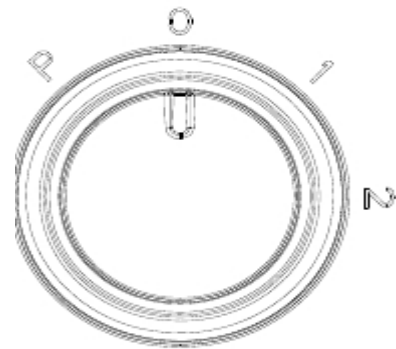
Va rugam sa cititi cu atentie manualul de instructiuni inainte de a utiliza aparatul.

1. Citiți toate instrucțiunile.
2. Înainte de utilizare asigurați-vă că tensiunea indicată pe produs corespunde cu tensiunea sursei dvs. de alimentare.
3. Nu lăsați cablul să atârne peste marginea mesei sau a suprafeței de lucru.
4. Nu folosiți niciun aparat cu un cablu/ștecher deteriorate, după funcționarea defectuoasă sau după orice deteriorare a acestuia. Returnați aparatul la cel mai apropiat centru de service autorizat pentru examinare, reparare sau reglare.
5. În cazul în care cablul de alimentare este deteriorat, acesta trebuie înlocuit de producător sau de agentul său de service sau o de către o persoană calificată în acest sens, pentru a evita orice pericol.
6. Este necesară supravegherea atentă atunci când aparatul este folosit de către sau în apropierea copiilor.
7. Evitați contactul cu componentele mobile.
8. Pentru a reduce riscul de rănire gravă a persoanelor sau de deteriorare a blenderului, nu băgați mâinile și ustensilele în recipient în timp ce amestecați ingrediente. Puteți utiliza o racletă, dar doar atunci când blenderul nu se află în stare de funcționare.
9. Utilizarea de accesorii nerecomandate sau care nu au fost achiziționate de la producător poate provoca incendiu, șocuri electrice sau răni.
10. Deconectați aparatul de la priză atunci când nu este în uz, înainte de monta sau demonta accesorii, precum și înainte de curățare. Pentru deconectare, puneți toate butoanele în poziția „off” (Oprit), apoi scoateți ștecherul din priză de perete apucând ștecherul, nu cablul de alimentare.
11. Pentru a reduce riscul de rănire, nu montați niciodată blocul de lame pe blocul motor fără ca bolul blenderului să fie atașat corespunzător.
12. Acest aparat nu este destinat utilizării de către persoane (inclusiv copii) cu capacități fizice, mentale sau senzoriale reduse sau fără experiență și cunoștințe, cu excepția cazului în care acestea sunt supravegheate și au fost instruite cu privire la utilizarea aparatului de către o persoană responsabilă pentru siguranța lor.
13. Copiii trebuie supravegheați pentru a fi siguri că nu se joacă cu aparatul.

14. Nu lăsați aparatul în stare de funcționare nesupravegheat.
15. Când scoateți blenderul de pe blocul motor, așteptați până când lamele s-au oprit complet.
16. Folosiți întotdeauna blenderul cu capacul pus.
17. Utilizați întotdeauna aparatul pe o suprafață sigură, plană și uscată.
18. Nu așezați niciodată acest aparat pe sau în apropierea unui arzător electric sau cu gaz fierbinte sau într-o zonă în care ar putea intra în contact cu un aparat încălzit.
19. Nu folosiți aparatul în aer liber.
20. Nu folosiți aparatul pentru alte scopuri decât cel căruia îi este destinat.

V. ÎNAINTE DE UTILIZARE

1. Înainte de prima utilizare, despachetați aparatul și așezați toate piesele pe o suprafață orizontală.
2. Bolul (care cuprinde cana gradată, capacul, garnitura 1, bolul, garnitura 2, blocul de lame și stativul bolului) a fost deja montat pe blocul motor. Demontați pentru a spăla toate elementele detașabile, cu excepția blocului motor. Consultați ultimul capitol ÎNTREȚINERE ȘI CURĂȚARE.
3. După ce toate piesele au fost curățate și uscate bine, montați-le la loc.
 - Puneți bolul pe o suprafață plană, montați garnitura 2 și lamele pe bol (Vezi Fig.3).
 - Ținând bolul de mâner, montați stativul bolului pe partea inferioară a acestuia și blocați stativul bolului rotindu-l în sensul acelor de ceasornic pentru a-l strânge (Vezi Fig.4).
 - Repoziționați bolul cu gura în sus. Așezați garnitura 1 în jurul părții inferioare a capacului și puneți capacul pe bol. Așezați cana gradată exact în capac fixând micile ridicături de pe ambele părți ale cunii în fantele capacului și rotind cana în sensul acelor de ceasornic pentru a o strânge. (Vezi Fig.5)
4. La final, așezați bolul asamblat pe blocul motor, prin alinierea benzii din partea inferioară a bolului asamblat. (Vezi Fig.6)



Figura 3



Figura 4

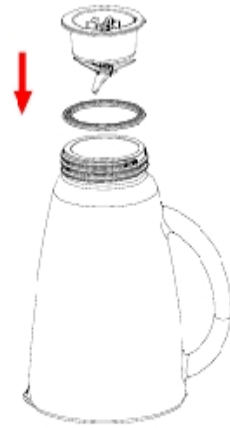

Figura 5

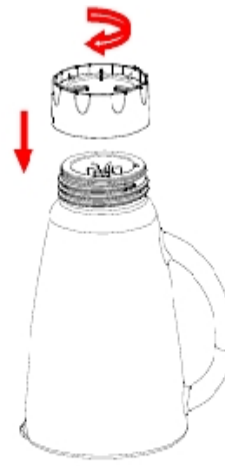

Figura 6

VI. INSTRUCȚIUNI DE UTILIZARE

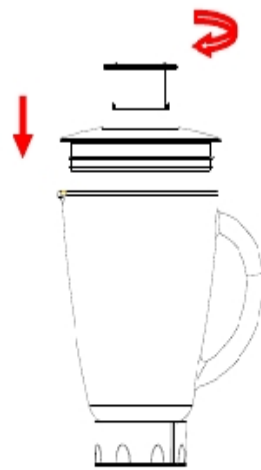
1. Decojiți fructele sau scoateți miezul fructelor, iar apoi tăiați în bucăți mici.
2. Puneți alimentele care trebuie omogenizate în bol (Vezi Fig.7). De obicei, se adaugă puțină apă pentru ca aparatul să funcționeze mai ușor. Proporția de alimente și apă este de 2/3. Cantitatea de amestec nu trebuie să depășească nivelul maxim indicat pe bol.

TIP DE MANCARE	SPECIFICAȚII	GREUTATE	VITEZA
Morcov, mar, para etc	Taiati in bucati de 15mm*15mm*15mm	Morcov:600g Apa: 900g	Viteza mare

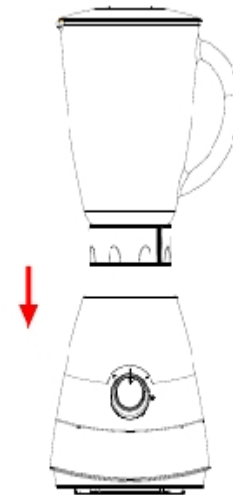
Observație: Nu utilizați niciodată lichide în fierbere și nu lăsați aparatul să funcționeze în gol.

3. Puneți capacul pe bol. Cana gradată trebuie să se afle la locul său.
4. Conectați cablul de alimentare la o priză de perete obișnuită.
5. Rotiți butonul pentru viteze la viteza adecvată pentru activitatea dvs.
6. Pentru omogenizări rapide sau delicate, rotiți butonul pentru viteze în poziția P și țineți apăsat pentru câteva secunde, iar apoi eliberați, butonul se va reseta la poziția O automat. Acționați de mai multe ori, până când obțineți consistența dorită.
7. Dacă doriți să adăugați ingrediente în timp ce blenderul este în funcțiune, scoateți cana gradată și puneți ingredientele prin deschizătura capacului. (Vezi Fig.8)
8. Când zdrobiți gheață sau alimente tari, țineți capacul apăsat ferm cu o mână.
9. Când ați obținut consistența dorită rotiți butonul la poziția O.

Observații:

- 1) Pentru fiecare utilizare, timpul de funcționare neîntreruptă nu trebuie să depășească 3 minute.
- 2) Dacă doriți să opriți aparatul în timpul funcționării, rotiți butonul la poziția O oricând.

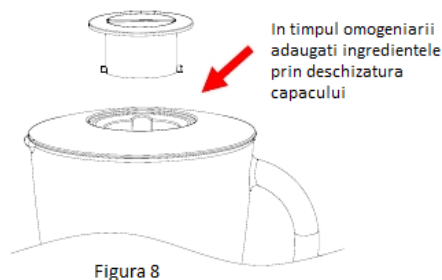
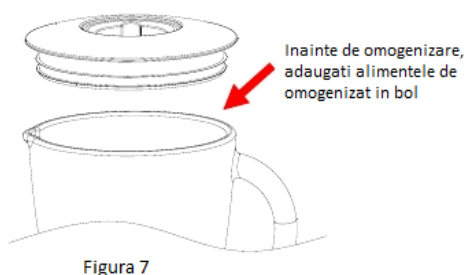

Sfaturi importante pentru o funcționare corectă

- ✓ Pentru cea mai bună circulație a alimentelor care urmează a fi omogenizate cu puțin lichid, mai întâi se toarnă lichidul în bol, apoi se adaugă alimentele solide.
- ✓ Unele dintre activitățile care nu pot fi realizate în mod eficient cu un blender sunt: baterea albușurilor de ou, obținerea frișcăi, pasarea cartofilor, tocarea cărnii, frământarea aluatului, stoarcerea fructelor și a legumelor.
- ✓ Următoarele elemente nu se așează niciodată pe blocul motor, deoarece acestea pot provoca daune: oase, bucăți mari de alimente solide, alimente înghețate sau alimente tari precum napii.
- ✓ Pentru a zdrobi gheață, se adaugă până la 6 cuburi de gheață. În cazul în care este nevoie de mai multă gheață, scoateți cana și adăugați cuburi unul câte unul prin deschizătura capacului.

VII. CURATARE SI PASTRARE

Acest produs nu conține piese care pot fi reparate de utilizator. Pentru reparații, adresați-vă personalului de întreținere calificat în acest sens.

1. Înainte de curățare, deconectați blenderul de la sursa de alimentare.
2. Pentru o curățare mai ușoară, spălați întotdeauna imediat după utilizare. Nu lăsați alimentele să se usuce pe bol, deoarece acest lucru va îngreuna curățarea.
3. Turnați o cantitate mică de apă caldă cu săpun în bol și rotiți butonul la poziția P, pentru câteva secunde. Iar apoi goliți bolul.
4. Demontați toate componentele detașabile. Ridicați ansamblul bolului de pe blocul motor, apoi deblocați stativul bolului din ansamblul bolului, luați lamele și garnitura 2, scoateți la final cana și apacul. Detașați garnitura de capac.
5. Clătiți cana, capacul, garnitura 1, bolul, garnitura 2 și stativul bolului cu mâna sau într-o mașină de spălat vase și apoi uscați. Acestea sunt componente care se pot spăla în mașina de spălat vase în siguranță, dar valoarea temperaturii nu trebuie să depășească 70°C.

6. Curățați lamele cu o perie, folosind apă caldă cu săpun, apoi clătiți bine sub jet de apă. Nu atingeți lamele ascuțite, manevrați cu grijă. **Nu scufundați blocul tăietor în apă.** Lăsați la uscat cu partea tăioasă în jos și nu lăsați la îndemâna copiilor.

7. **Ștergeți blocul motor cu o bucată de material umedă și uscați bine. Scoateți petele persistente prin frecare cu agenți de curățare non-abrazivi.** Dacă vărsați lichide în blocul motor; întâi deconectați aparatul de la sursa de alimentare, apoi ștergeți cu o bucată de material umedă și uscați bine.

ATENȚIE!!

1) Nu scufundați blocul motor în lichid pentru a preveni riscul de electrocutare.

2) Nu folosiți bureți sau agenți de curățare abrazivi pe piese sau finisaje.

VIII. FIȘA TEHNICĂ

Tensiune nominală	220-240 V
Frecvență nominală	50Hz
Putere nominală	550W



MASURI PENTRU PROTECTIA MEDIULUI

Va informam ca persoanele fizice au urmatoarele obligatii prin legislatia specifica privind protectia mediului si regimul deseurilor:

- Deseurile de echipamente electrice si electronice (DEEE), pot contine substante periculoase pentru mediu si sanatatea umana. Conform OUG 5/2015, exista obligativitatea predarii acestora, pentru tratarea corespunzatoare si valorificarea componentelor reciclabile. Societatea Network One Distribution S.R.L. este platitoare de taxa de " timbru verde" pentru fiecare Echipament Electric si Electronic (EEE) pe care il pune pe piata. Acest cost asigura tratarea ulterioara a echipamentelor uzate colectate. Din acest motiv, odata ce devine dezech, produsul EEE poate fi predat gratuit operatorului Dvs. de salubritate, la magazine atunci cand achizitionati alt echipament similar, sistemul "unul la unu "sau la punctul de colectare organizat de Primaria Sectorului / localitatii Dvs.
- Simbolul (marcajul) aplicat produselor, care indica faptul ca deseurile DEEE, bateriile si acumulatorii - fac obiectul unei colectari separate, il reprezinta o pubela barata cu o cruce.



Aceste masuri vor ajuta la protejarea mediului

Societatea Network One Distribution S.R.L. este inregistrata in Registrul de punere pe piata a echipamentelor electrice si electronice, avand numarul de inregistrare: RO-2016-03-EEE-0201-IV. De asemenea, au fost intocmite si sunt gestionate: Registrul de Retragere EEE si Registrul de Rechemare EEE, in conformitate cu HG 322/2013. Totodata societatea este inregistrata in Registrul de punere pe piata a bateriilor, avnd numarul de inregistrare: RO-2011-03-B&A-0283.

Conformitatea cu directiva RoHS: Produsul pe care l-ati cumparat este conform cu Directiva RoHS UE (2011/65/UE). Nu contine materialele daunatoare si interzise specificate in Directiva.

Va multumim ca participati alaturi de noi la protejarea mediului si a sanatatii umane!



HEINNER este marca înregistrată a companiei **Network One Distribution SRL**. Celelalte branduri, denumirile produselor sunt mărci înregistrate ale respectivilor deținători.

Nicio parte a specificațiilor nu poate fi reprodusă sub orice formă sau prin orice mijloc, utilizată pentru obținerea unor derivate precum traduceri, transformări sau adaptări, fără permisiunea prealabilă a companiei NETWORK ONE DISTRIBUTION.

Copyright © 2013 Network One Distribution. All rights reserved.

<http://www.heinner.com>, <http://www.nod.ro>



Acest produs este proiectat și realizat în conformitate cu standardele și normele Comunității Europene

Importator: **Network One Distribution**

Str. Marcel Iancu, nr. 3-5, București, România

Tel: +40 21 211 18 56, www.heinner.ro, www.nod.ro

HEINNER

STAND BLENDER

Model: HBL-550S



- Stand blender
- 550W, 220-240V, 50 Hz
- Color: black

Thank you for choosing this product!

I. INTRODUCTION

Please read this instruction manual carefully before using it and keep it for later information

This manual is conceived for offering you all of the necessary info regarding installation, using and maintenance of the machine. For a correctly and safely use of the machine, please, read this manual before installation and using.

II. PACKAGE CONTENTS

- **Stand blender**
- **Instruction Manual**
- **Warranty card**



III. PRODUCT DESCRIPTION

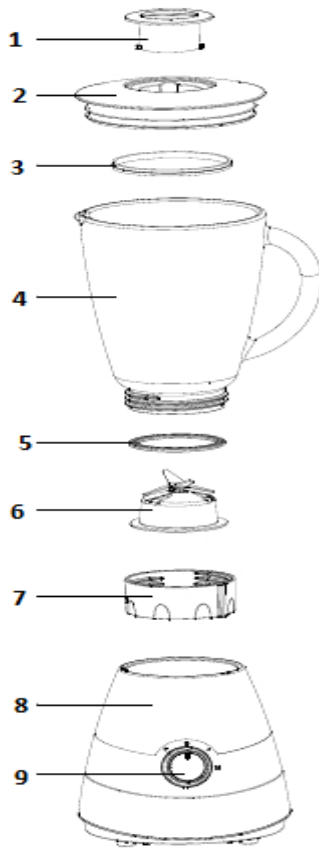

Figure 1

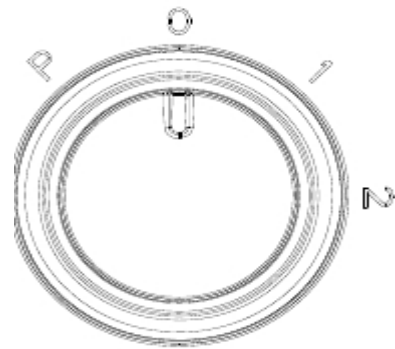

Figure 2 - Speed knob

➤ Parts names:

1. Measure cup
2. Lid
3. Seal ring 1
4. Jar
5. Seal ring 2
6. Blade assembly
7. Jar base
8. Motor unit
9. Speed knob (Fig. 2)

IV. SAFETY MEASURES

When using this electrical appliance, basic safety precautions should always be followed, including the following:

1. Read all instructions.
2. Before using check that the voltage indicated on the product corresponds with the voltage of your electrical outlet.
3. Do not let cord hang on hot surface or over edge of table or counter.
4. Do not operate any appliance with a damaged cord or plug or after the appliance malfunction or has been damaged in any manner. Return the appliance to the nearest authorized service facility for examination, repair or adjustment.
5. If the supply cord is damaged, it must be replaced by the manufacturer or its service agent or a similarly qualified person in order to avoid a hazard.
6. Close supervision is necessary when any appliance is used by or near children.
7. Avoid contacting the moving parts.
8. Keep hands and utensils out of container while blending to reduce the risk of severe injury to persons or damage to the blender. A scraper may be used but must be used only when the blender is not running.
9. The use of attachments not recommended or sold by manufacturer may cause fire, electric shock or injury.
10. Unplug from outlet when not in use, before putting on or taking off parts, and before cleaning. To disconnect, turn any control to "off", then remove plug from wall outlet by grasping the plug, not the cord.
11. To reduce the risk of injury, never place blade assembly on motor unit without the jar properly attached.
12. This appliance is not intended for use by persons (including children) with reduced physical, sensory or mental capabilities, or lack of experience and knowledge, unless they have been given supervision or instruction concerning use of the appliances by a person responsible for their safety.
13. Children should be supervised to ensure that they do not play with the appliance.
14. Do not leave the machine on unattended.
15. When removing the blender from the motor unit, wait until the blades have completely stopped.
16. Always operate blender with cover in place.
17. Always use the appliance on a secure, dry level surface.
18. Never place this appliance on or near a hot gas or an electric burner or where it could touch a heated appliance.
19. Do not use outdoors.
20. Do not use appliance for other than its intended use.

V. BEFORE USING

Before initial use

1. Before first use, unpack the appliance and place all parts on a horizontal surface.
2. The jar assembly (including the measure cup, lid, seal ring 1, jar, seal ring 2, blade assembly and jar base) has already been assembled into the motor unit. Disassemble to wash all detachable parts except the motor unit. Refer to the latter chapter CARE AND CLEANING.
3. Once all pieces have been cleaned and dry thoroughly, reassemble.
 - 1) Invert the jar onto a level surface, place the seal ring 2 and blade assembly onto the jar (See Fig.3).
 - 2) Holding the jar handle, put the jar base onto the jar bottom and secure the jar base by turning it clockwise until tight (See Fig.4).
 - 3) Reposition the jar assembly with its opening upwards. Wrap the seal ring 1 around the lid bottom and put the lid onto the jar assembly. Place the measure cup exactly into the lid by fitting the small projection on the both sides of the cup into the slots of the lid and turning the cup clockwise until tight. (See Fig.5)
4. Finally, place the assembled jar onto the motor unit by aligning the strip on the assembled jar bottom. (See Fig.6)

CAUTION: Jar is now secure. Do not try to twist the jar onto motor unit

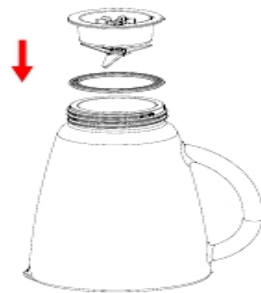

Fig. 3

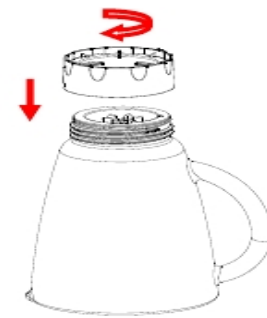

Fig. 4

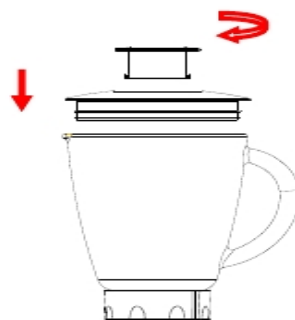

Fig. 5



Fig. 6

VI. USING INTRUCTIONS

1. Peeled or cored the fruit or vegetables and then cut it into small dices.
2. Place the food to be blended into the jar (See Fig.7). Usually, certain amount of purified water has to be added to facilitate the smooth running of appliance. The proportion of the food and water is 2:3. The amount of mixture should not exceed the max level as indicated on the jar.

FOOD TYPE	SPECIFICATIONS	WEIGHT	SPEED
Carrot (apple, pear etc)	Cut into 15mm*15mm*15mm	Carrot: 600g Water: 900g	High speed

Note: never use boiling liquids or run the appliance empty.

3. Put the lid on the jar. Be sure the measuring cup is in place.
4. Plug the power cord into a standard wall outlet.
5. Turn the speed knob to the appropriate speed setting for your task.
6. For quick or delicate blending tasks, turn the speed knob to P position and hold for a few seconds and then release, the knob will reset to O position automatically. Operate several times until the consistence you want is obtained.
7. If you want to add ingredients while the blender is working, remove the measuring cup and place through the lid opening. (See Fig.8)
8. When crushing ice or hard food, keep one hand firmly on the lid.
9. When the consistence you desire is obtained, turn the knob to O position.

Notes:

- For each use, the consecutive operation time should not exceed 3 minutes.
- If you want to stop the machine during operation, turn the knob to O position

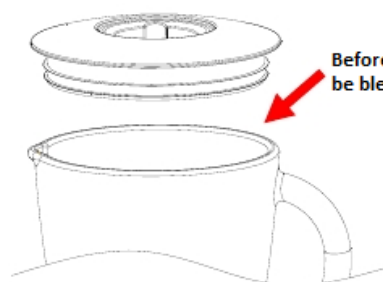

Fig. 7

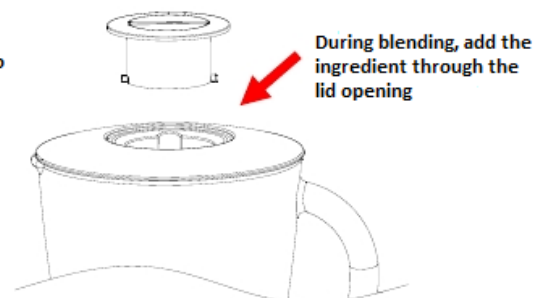

Fig. 8

Important operating tips

1. For best circulation of food that are to be blended with some liquid, pour the liquid into the jar first then add solids.
2. Some of the tasks that cannot be performed efficiently with a blender are: beating egg whites, whipping cream, mashing potatoes, grinding meat, mixing dough, extracting juice from fruit and vegetable
3. The following items should never be placed in the unit as they may cause damage: bones, large pieces of solid, frozen food, or tough foods such as turnips.
4. To crush ice, add up to 6 ice cubes. If more ice is needed, remove the cup and add cubes one by one through the lid opening.

VII. MAINTENANCE

This product contains no user serviceable parts. Refer service to qualified service personnel.

1. Before cleaning, unplug the blender.
2. Always wash immediately after use for easier cleaning. Don't let food dry on the jar assembly as this will make cleaning difficult.
3. Pour a little warm soapy water into the jar and turn the knob to P position for a few seconds. And then empty the jar.
4. Dismantle all detachable parts. Lift the assembled jar off the motor unit, then unlock the jar base from the jar assembly, take the blade assembly and the seal ring 2 out, finally remove the cup and the lid. Detach the seal ring from the lid.
5. Rinse the cup, lid, seal ring 1, jar, seal ring 2 and jar base by hands or in a dishwasher and then dry. They are dishwasher safe components, but the temperature setting shall not exceed 70°C.
6. Brush the blade clean using warm soapy water, then rinse thoroughly under the tap. Don't touch the sharp blades, handle carefully. **Don't immerse the blade assembly in water.** Leave to dry upside down away from children.
7. Wipe the motor unit with a damp cloth and dry thoroughly. Remove the stubborn spots by rubbing with non-abrasive cleaner. If liquids spill into the motor unit; first unplug the unit, then wipe with a damp cloth and dry thoroughly.

CAUTION

- 1) **Do not immerse the motor unit in liquid to prevent the risk of electric shock.**
- 2) **Do not use rough scouring pads or cleansers on parts or finish.**

VIII. TECHNICAL FICHE

Rated voltage	220-240 V
Rated frequency	50Hz
Rated power	550W

**Environment friendly disposal**

You can help protect the environment!

Please remember to respect the local regulations: hand in the non-working electrical equipment's to



HEINNER is a registered trademark of **Network One Distribution SRL**. Other brands and product names are trademarks or registered trademarks of their respective holders.

No part of the specifications may be reproduced in any form or by any means or used to make any derivative such as translation, transformation, or adaptation without permission from NETWORK ONE DISTRIBUTION.



This product is in conformity with norms and standards of European Community

Importer: **Network One Distribution**

Marcel Iancu Street, 3-5, Bucharest, Romania

Tel: +40 21 211 18 56, www.heinner.com , www.nod.ro

HEINNER

БЛЕНДЕР С МЕЛНИЧКА
МОДЕЛ: HBL-550S



- **Захранване: 220-240V, 50Hz**
- **Мощност: 550W**

Благодарим че избрахте този продукт!

I. ВЪВЕДЕНИЕ

Прочетете внимателно инструкциите и запазете наръчника за скрит информация.

Този наръчник е изготвен, за да ви осигури всички необходими инструкции за инсталиране, използване и поддръжка на устройството.

За да бъде се справяте правилно и безопасно с устройството, моля, прочетете внимателно този наръчник на потребителя, преди да го инсталирате и да го използвате

II. СЪДЪРЖАНИЕ НА ВАШИЯТ ПАКЕТ



- БЛЕНДЕР С МЕЛНИЧКА
- Наръчник на потребителя
- Гаранционен сертификат

III. ВНИМАНИЕ: ЗАПОЗНАЙТЕ СЕ С ВАШИЯ ПАСАТОР

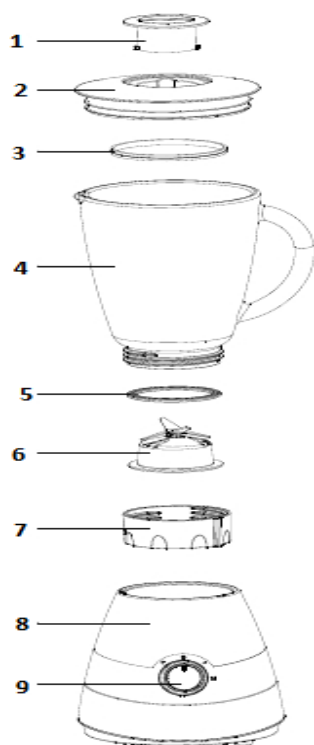

Фиг.1

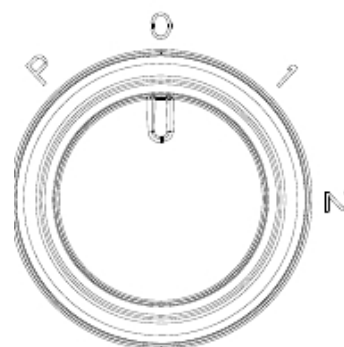

Фиг.2 - БУТОН ЗА СКОРОСТ

➤ Части:

1. Мащабирана кана
2. Капак
3. Уплътнение 1
4. Купа
5. Уплътнение 2
6. Блок нож
7. Стойка купа
8. Блок двигателя
9. Бутон за скорост (Фиг.2)

IV. МЕРКИ ЗА БЕЗОПАСНОСТ

При използване на електрически уреди трябва винаги да следвате предпазни мерки, включително тези по долу:

1. Прочетете всичките инструкции.
2. Преди употреба се уверете, че напрежението, посочено на продукта, съответства с напрежението на вашия източник на захранване.
3. Не позволявайте кабела да виси от ръба на маса или от работната повърхност.
4. Да не се експлоатира уредът с кабел или щепсел или след неговото неизправност или която и да е повреда. Върнете уредът до най-близкия оторизиран сервизен център за проверка, ремонт или настройка.
5. Ако захранващият кабел е повреден, той трябва да бъде подменен от производителя или негов сервизен агент или лице, квалифицирано да направи това, за да се избегне всякаква опасност.
6. Необходим е строг надзор когато уредът се използва от или в близост до децата.
7. Избягвайте контакт с движещите се части.
8. За да намалите риска от сериозно нараняване на хора или увреждане на пасатора, не поставяйте ръцете си и прибори в контейнера, докато смесвате на съставките. Можете да използвате стъргалка, но само когато пасатора не работи.
9. Използването на аксесоари, които не са препоръчани или са закупени от производителя, може да предизвика пожар, токов удар или нараняване.
10. Изключете от контакта, когато не се използва, преди инсталирането или премахването на аксесоари, и преди почистване. Да изключите, завъртете всички контроли на "OFF" (изключено), след това извадете щепсела от контакта на стената захванете щепсела, а не кабела.
11. За да намалите риска от нараняване, никога не монтирайте блок нож на блока на двигателя, без купата на пасатора да е правилно прикрепена.
12. Този уред не е предназначен за употреба от лица (включително деца) с физически, сензорни или ментални увреждания или липса на опит и познания, освен ако те са под надзор и бяха обучени относно използването на уреда от лице, отговорно за тяхната безопасност.
13. Децата трябва да се наблюдават, за да не си играят с уреда.
14. Не оставяйте уредът в експлоатация, без наблюдение.
15. Когато изваждате блок двигател на пасатора, изчакайте, докато остриетата са напълно спрени.
16. Винаги използвайте пасатора с капака сложен.
17. Винаги използвайте уреда върху твърда повърхност, равна и суха.

18. Никога не поставяйте уреда върху или близо до горещ газ или електрическа горелка или в район, където тя може да влезе в контакт с отопляемо устройство.

19. Не използвайте устройството на открито.

20. Не използвайте устройството за други цели, различни от тези която са предназначени за него.

V. МЕРКИ ЗА БЕЗОПАСНОСТ

Преди първата употреба

1. Преди първата употреба, разопакувайте уреда и поставите всички негови части върху плоска повърхност.

2. Купата сглобяване (включващ мащабирана кана, капак, уплътнение 1 купа, гарнитура 2, блок нож и стойка купа) са монтирани на блока двигателя. Премахнете ги за да се измие всичките сменяемия елементи с изключение на блока двигателя. Вижте последната глава ПОДДРЪЖКА И ПОЧИСТВАНЕ.

3. След като всички части са били почистени и подсушати, поставете ги обратно.

1) Обърнете купата върху плоска повърхност монтирайте уплътнение 2 и нож блок на купата (вижте Фиг. 3) .

2) Дръжте купата от дръжка, монтирайте стойка купана дъното на своята купа и заключете купа стойка като го завъртите по часовниковата стрелка, за да затегнете (вижте Фиг. 4)

3) Сменете сглобяването купата устата нагоре. Поставете уплътнението 1 около долната част на капака и сложете капака на сглобяването купата. Поставете капака на мащабираната кана точно определите малките подутини от двете страни на купата вътре в капака и завъртите по часовниковата стрелка, за да затегнете. (вижте Фиг. 5)

4. Накрая, поставете купата на двигателния блок сглобен чрез подравняване на лентата в долната част на сглобяването купа. (вижте Фиг. 6)

ВНИМАНИЕ: Сега купата е неподвижно. Не се опитвайте да се обърне купата на двигателен блок

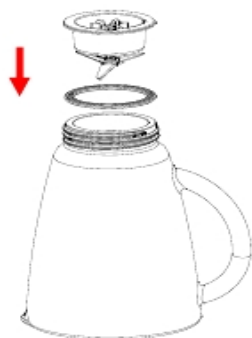

Fig. 3

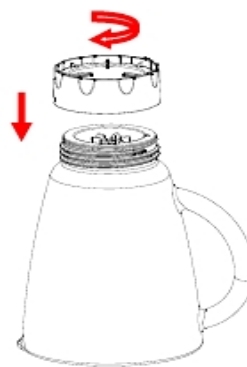

Fig. 4

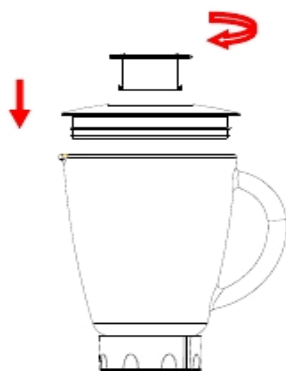

Fig. 5

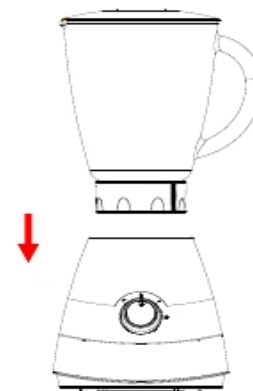

Fig. 6

Важни съвети за правилна употреба

- За най-добрата циркулация на хранителните продукти за хомогенизиране с малко течност, първо течността се излива в купата, а след това се добавят твърди вещества.
- Някои от дейностите не могат да се извършват ефективно с пасатор са: разбиване на яйчен белтък, производство сладки крем, смачкани картофи, месо кълцане, замесване на тестото, изстискване на плодове и зеленчуци.
- Следните предмети никога не се поставят на двигателния блок тъй като те могат да причинят увреждане: кости, големи парчета на твърди храни, замразени храни или твърди храни като репи.
- За да смажате лед се добавят към 6 кубчета. Ако е необходимо повече лед, извадете каната и добавете кубчетата едно по едно, като отворите капака.

VI. ПОДДРЪЖКА И ПОЧИСТВАНЕ

Този продукт не съдържа части, които могат да бъдат поправени от потребителя. За ремонт, обърнете се към персонала по поддръжката, квалифициран да го направи.

1. Преди почистване, изключете пасатора от захранването.
2. За по-лесно почистване, винаги изплакнете след употреба. Да не се допуска храните да изсъхне на слобяване купата, тъй като това ще попречи на почистване.
3. Изсипете малко количество топла сапунена вода в купата и завъртете позицията на Р за няколко секунди. А след това изпразнете купата.
4. Премахнете всичките отделящи се части. Повдигнете купата от двигателния блок, след това отключете купата от стойката, купа премахнете блок нож и уплътнение 2, извадете купата и капачката на края. Отстранете капачката уплътнение.
5. Изплакнете на ръка или в съдомиялна машина купа, капак, уплътнение 1, купата и стойка купа и след това изсушете. Те са компоненти, които могат да се мият в съдомиялна машина, но температурата не трябва да надвишава 70 °С
6. Почистете перките с четка, с топла сапунена вода и изплакнете добре под течаща вода. Не докосвайте перките остри, занимавайте се тях с грижа. Не потапяйте във вода блок нож. Оставете га да изсъхне с остър надолу и далеч от достъпа на деца.
7. Избършете двигателния блок с влажна кърпа и подсушете добре. Отстранете упоритите петна чрез търкане с не-абразивни почистващи препарати. Ако разлеете течност в двигателния блок, първо изключете уреда от захранването, след това избършете с влажна кърпа и подсушете напълно.

ВНИМАНИЕ

- 1) Не потапяйте в течност двигателен блок за да се предотврати токов удар.
- 2) Не използвайте гъби или абразивни почистващи средства за частите или облицовките.

VII. ИНФОРМАЦИОНЕН ЛИСТ

Напрежение	220-240 V
Честота	50Hz
Мощност	550W

**ИЗХВЪРЛЯНЕ НА ОТПАДЪЦИТЕ ПО ОТГОВОРЕН НАЧИН КЪМ ОКОЛНАТА СРЕДА**

Можеш да помогнеш за опазване на околната среда!

Моля, спазвайте местните закони и правила: занесете нефункциониращите електрически уреди в пунктовете за събиране на отпадъци от електрическо оборудване.



HEINNER е регистрирана марка на компанията **Network One Distribution SRL**. Другите марки, наименованията на продуктите са регистрирани марки на съответните собственици.

Нито една част на спецификациите не може да бъде възпроизвеждана под каквато и да е форма или по какъвто и да е начин, използвана за получаването на производни като преводи, промени или адаптации без предварителното разрешение на компанията NETWORK ONE DISTRIBUTION. Всички права запазени!

Copyright © 2013 Network One Distribution. All rights reserved.

<http://www.heinner.com>, <http://www.nod.ro>



Този продукт е проектиран и реализиран в съответствие със стандартите и изискванията на Европейската Общност.

Вносител: **Network One Distribution**

Marcel Iancu Street, 3-5, Bucharest, Romania

Tel: +40 21 211 18 56, www.heinner.ro, www.nod.ro

HEINNER

Turmixgép
Modell: HBL-550S



- Turmixgép
- Névleges feszültség: 220-240V, 50Hz
- Névleges teljesítmény: 550W

Köszönjük, hogy ezt a terméket választotta!

I. BEVEZETÉS

Kérjük, figyelmesen olvassa el a tájékoztatót és őrizze meg az útmutatót a későbbi tájékozódás érdekében!

Ez a kézikönyv tájékoztatást nyújt a gép működtetésére, használatára és karbantartására vonatkozóan.

A gép biztonságos és megfelelő működtetése érdekében kérjük, figyelmesen olvassa el e tájékoztatót az üzembe helyezés előtt!

II. A CSOMAG TARTALMA



- Turmixgép
- Használati kézikönyv
- Garancialevél

III. A KÉSZÜLÉK BEMUTATÁSA:

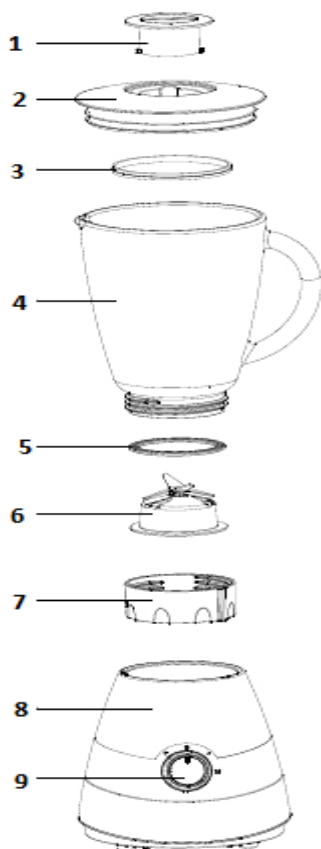

1. Ábra

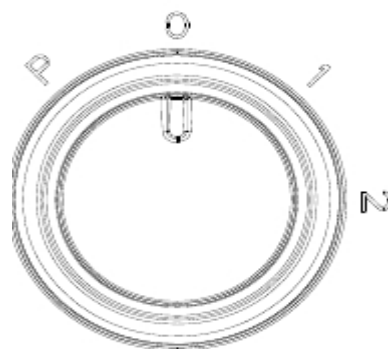

2. Ábra - Sebességkapcsoló

➤ Az alkatrészek nevei:

1. Fedő
2. Fedél
3. Tömítés 1
4. Porce
5. Tömítés 2
6. Béna
7. állvány tál
8. Motorház
9. Sebességkapcsoló

IV. BIZTONSÁGI INTÉZKEDÉSEK

A jelen elektromos készülék használata közben mindig tartsa be a következő biztonsági intézkedéseket!

1. Minden utasítást figyelmesen olvasson el!
2. A készülék használata előtt bizonyosodjon meg arról, hogy a hálózati feszültség azonos a gép műszaki lapján található értékekkel.
3. Az elektromos zsinórt ne hagyja az asztalról vagy a munkafelületről leelőgni!
4. Meghibásodás után soha ne használja többi a sérült elektromos vezeték, dugaszt. Ilyen esetben forduljon a legközelebbi szervizbe ellenőrzés, javítás vagy beállítás céljából.
5. A sérült elektromos zsinór kicserélését bízza szakemberre, vagy hivatalos javítóműhely személyzetére. Kerülje a balesetveszélyt!
6. A gyermekek közelében működésben levő készüléket soha ne hagyja felügyelet.
7. Kerülje a mozgó tárgyakkal való ütköződést.
8. A balesetveszély csökkentése érdekében a működésben lévő konyharobotba soha ne tegye be a kezét, sem más idegen tárgyat. Erre egy sajátos eszközt használhat, de csak akkor, ha a készülék ki van kapcsolva.
9. A nem javasolt, vagy nem jóváhagyott helyről beszerzett tárgyak használata tűzveszélyes lehet és sérüléseket okozhat!
10. A használaton kívüli készüléket mindig áramtalanítsa. Ezt tegye a szétszedés vagy összeszerelés előtt is, valamint tisztítás előtt. Az áramtalanítás érdekében helyezze a kapcsolót „off” (Kikapcsolva) helyzetbe, majd húzza ki a dugaszt a hálózati csatlakozóból. Soha ne a zsinórt húzza!
11. A sérülésveszély elkerülése érdekében soha ne helyezze rá a vágókést a motorházra, ha a konyharobot tálja nincs megfelelően beillesztve.
12. Ezt a készüléket gyermekek és fizikailag, mentálisan vagy érzékszervileg korlátozott személyek nem használhatják, sem pedig tapasztalattal nem rendelkező személyek. Ez csak akkor lehetséges, ha őket valaki felügyeli, illetve a használatra vonatkozóan tájékoztatták őket, és a tájékoztatást megértették.
13. Mindig figyeljen a gyerekekre, hogy azok ne játszhassanak a készülékkel!
14. A működésben levő készüléket soha ne hagyja felügyelet nélkül.
15. Mielőtt a tálat levinné a motorházzal, mindig várja meg, míg a kések teljesen leállnak.
16. A konyharobotot csak a megfelelően felhelyezett kupakkal használja!
17. A készüléket mindig helyezze biztonságos, egyenes és száraz felületre.
18. Soha ne helyezzen erre a készülékre, sem annak közelébe elektromos izzó testet, forró tárgyakat. A készüléket ne helyezze meleg / forró testek közelébe.
19. A készüléket szabadtéren ne használja!
20. A készüléket csak rendeltetésszerűen használja!

V. HASZNÁLAT ELŐTT

1. Első használat előtt csomagolja ki a készüléket és helyezze annak minden alkotóelemét vízszintes felületre.
2. A kehelyegységet (magába foglalja a mércés tálat, fedőt, 1. tömítést, kelyhet, 2. tömítést, vágólemezt és kehelytartót) helyezze a motorházra. Minden levehető részt alaposan mosson meg, kivéve a motorházat. Ennek érdekében tájékozódjon az utolsó fejezetben lévő „KARBANTARTÁS ÉS TISZTÍTÁS” részben leírtakról.
3. Miután minden részt megtisztított és alaposan megszáritott, tegye a részeket a megfelelő helyre.
 - 1) Egyenes felszínen fordítsa fel a készüléket és helyezze fel a 2. tömítést és a vágólemezt (lásd 3. ábra).
 - 2) Fogja a kelyhet a fogantyúnál, helyezze fel a kehelytartót az alsó részre és az óramutató járásával megegyező irányba elcsavarva rögzítse rá a kelyhet. (lásd 4. ábra)
 - 3) Helyezze vissza a kehelyegységet az üreges résszel felfelé. Helyezze fel az 1. tömítést a fedő felső részére, majd helyezze a fedőt a kehelyegységre. A mércés tálat helyezze a fedőre, mindkét oldalon illessze be a megfelelő módon, csavarja el a kelyhet az óramutató járásával megegyező irányba. (lásd 5. ábra)
4. Végül, az összeillesztett kelyhet helyezze a motorházra, illessze egymáshoz ezeket a megfelelő vonalak segítségével. (lásd 6. ábra)

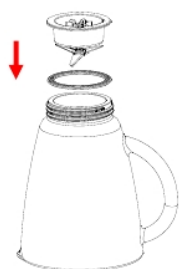

ábra 3



ábra 4

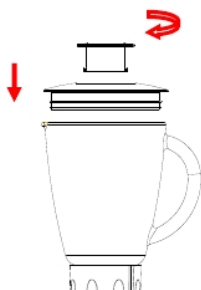

ábra 5

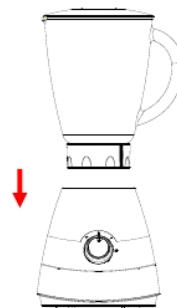

ábra 6

VI. HASZNÁLATI UTASÍTÁSAIT

1. Hámozza meg és magozza ki a gyümölcsöt és kockázza fel kis darabokra.
2. Helyezze a turmixolandó élelmiszert a kehelybe (lásd 7. ábra). Rendszerint kis vizet is kell tölteni a kehelybe, ezzel könnyítve a készülék működését. Az élelmiszer és a víz aránya 2:3. Az így kapott tartalom ne haladja meg a kehely Max szintjét.

ÉLELMISZERTÍP	JAVASLAT	TÖMEG	SEBESSÉG
Sárgarépa (alma, körte stb.)	Aprózza 15mm*15mm*15mm	Sárgarépa: 600g Víz: 900g	Nagy sebesség

Megjegyzés: Soha ne használjon forrásban lévő folyadékot és soha ne működtesse a készüléket üresen.

3. Helyezze vissza a kehely felső fedőjét és rögzítse azt megfelelően.
4. Csatlakoztassa a készüléket az elektromos hálózathoz.
5. A sebességszabályzó gombot állítsa a kívánt helyzetbe.
6. A gyors és ízletes mixelés érdekében a sebességszabályzót helyezze P helyzetbe és néhány másodpercig tartsa benyomva. Ily módon a készülék automatikusan O pozícióba kerül. Tegye ezt addig, míg a megfelelő eredményt el nem éri.
7. Ha a működésben lévő készülék tartalmát szeretné kiegészíteni, vegye ki a mércés tálat és a nyíláson behelyezheti a kívánt mennyiséget.

(lásd 8. ábra)

8. Jég, vagy kemény élelmiszerek zúzása közben a fedőt jól szorítsa le az egyik kezével.
9. A kívánt eredmény elérése után helyezze a gombot O pozícióba.

Megjegyzés:

- A folyamatos működés ne haladja meg a 3 percet.
- Bármikor szeretné leállítani a gépet, tekerje a gombot O helyzetbe!

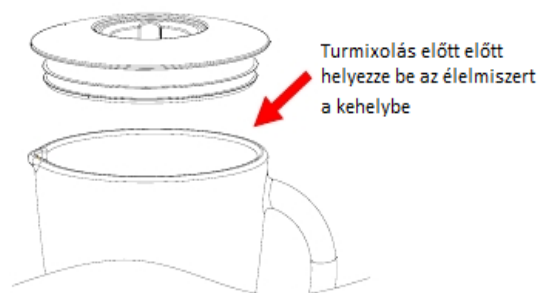

ábra 7

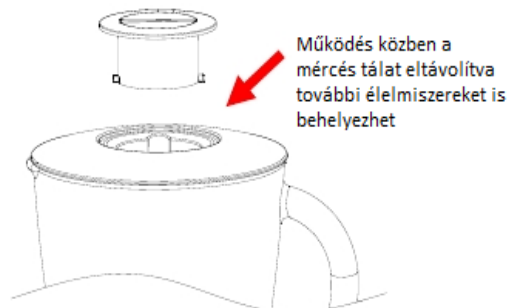

ábra 8

Néhány tanács az optimális használat érdekében

Általában meghatározott mennyiségű víz szükséges a készülék megfelelő működéséhez. Töltsön vizet a kehelybe, majd helyezze bele a szilárd tartalmat.

A turmixgéppel rendszerint nem feldolgozhatóak a következők: tojásfehérje, tejszínhab készítése, krumplicaprítás, húsdarálás, dagasztás, gyümölcs és zöldség préselése.

A következőket soha ne helyezze a motorházra, ugyanis károk keletkezhetnek: csontok, nagy és szilárd élelmiszerdarabok, fagyott vagy kemény élelmiszer.

Jég zúzása érdekében legtöbb hat jégkockát helyezzen be. Amennyiben nagyobb mennyiségre van szüksége, a folyamatos utántöltés lehetőségét válassza!

VII. TISZTÍTÁS ÉS KARBANTARTÁS

1. Tisztítás előtt húzza ki a készüléket a fali aljzathoz.
2. Az egyszerű tisztítás érdekében mindig közvetlenül használat után tisztítsa a készüléket. Ne hagyja az ételdarabokat a kehelyegységre rászáradni, ugyanis elmegeheztí a tisztítási folyamatot.
3. Töltsön egy kevés, vegyszeres meleg vizet a kehelybe és helyezze a kapcsolót P helyzetbe. Tartsa így néhány másodpercig, majd ürítse ki a kehelyt.
4. Minden levehető részt vegyen le! Vegye le a kehelyt a motorháztól, biztosítsa ki a kehelytartót, vegye le a vágólapot és a 2. tömítést, majd távolítsa el a kehelyt és a fedőt. Vegye le a tömítést a kupakról.
5. Öblítse ki a kézzel vagy helyezze mosogatógépbe a tálát, a fedőt, az 1. tömítést, a kehelyt, a 2. tömítést, a kehelytartót, majd szárítsa meg ezeket. Ezeket a részeket mosogatógépben is tisztíthatja, de az alkalmazott hőmérséklet ne legyen nagyobb 70°C-nál.
6. A vágólapot egy kefével tisztítsa, használjon hozzá vegyszeres meleg vizet, majd jól öblítse le. Ne nyúljon az éles késekhez, óvatosan bánjon ezekkel. A vágóblokkot ne helyezze vízbe! Az éles felével lefele fordítva hagyja száradni. Vigyázzon a gyerekek épségére!
7. A motorházat egy nedves ronggyal törölje át majd jól szárítsa meg. A makacs foltokat dörzsölje le. ehhez megfelelő tisztítószer használhat. Ha folyadékkal tisztítaná a motorházat, előbb áramtalanítsa a készüléket! A művelet után szárítsa ki a gépet!

FIGYELEM!

- 1) Az áramütés elkerülése érdekében a motorblokkot ne merítse vízbe!
- 2) A tisztításhoz ne használjon durva felületű tisztító anyagokat!

VIII. MŰSZAKI JELLEMZŐK

Névleges feszültség	220-240 V
Névleges frekvencia	50Hz
Névleges teljesítmény	550W



KÖRNYEZETTUDATOS HULLADÉKKEZELÉS

Hozzájárulhatsz a tiszta környezet megtartásához!

Kérjük, tartsák be a helyi szabályokat és törvényeket: a használaton kívüli háztartási gépeket vigye speciális hulladékgyűjtőbe!



A **HEINNER** a **Network One Distribution Kft** védett márkaneve. A más márkanevek, terméknevek az illető üzem jegyzett márkanevei.

A leírtak egyetlen része sem használható fel semmilyen formában, még lefordított, átalakított változatban sem, a NETWORK ONE DISTRIBUTION előzetes beleegyezése nélkül.

Copyright © 2013 Network One Distribution. All rights reserved.

<http://www.heinner.com>, <http://www.nod.ro>



Ez a termék az Európai Közösség szabványainak megfelelően került megtervezésre és kivitelezésre.

Importator: **Network One Distribution**

Marcel Iancu Street, 3-5, Bucharest, Romania

Tel: +40 21 211 18 56, www.heinner.ro, www.nod.ro

HEINNER

MIKSER KIELICHOWY

Model: HBL-550S



- Mikser kielichowy
- 550W, 220-240V, 50 Hz
- Kolor: czarny

Dziękujemy za wybór tego produktu!

I. WSTĘP

Prosimy o uważne przeczytanie instrukcji obsługi i zachowanie jej dla dalszych informacji.

Podręcznik ten został zaprojektowany, aby zapewnić wszystkie niezbędne instrukcje dotyczące montażu, użytkowania i konserwacji urządzenia. Aby prawidłowo i bezpiecznie korzystać z urządzenia, przeczytaj uważnie niniejszą instrukcję przed instalacją i użytkowaniem.

II. ZAWARTOŚĆ WASZEGO OPAKOWANIA

- Mikser kielichowy
- Instrukcja obsługi
- Certyfikat gwarancji



III. OPIS URZĄDZENIA

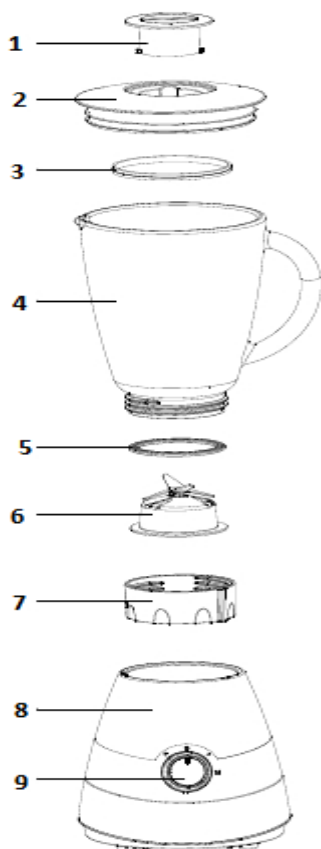

Rysunek 1

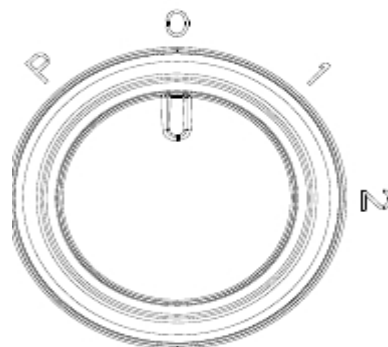

Rysunek 2 – Pokrętko regulatora prędkości

- Nazwy części (Rysunek 1):
1. Nakładka pokrywy z podziałką
 2. Pokrywa
 3. Uszczelka 1
 4. Dzbanek miksera
 5. Uszczelka 2
 6. Zespół noży
 7. Podstawka dzbanka
 8. Zespół silnika
 9. Pokrętko regulatora prędkości (Rysunek 2)

IV. ŚRODKI BEZPIECZEŃSTWA

Przed rozpoczęciem użytkowania miksera kielichowego zapoznaj się z treścią instrukcji obsługi :

1. Przeczytać całe instrukcje.
2. Przed podłączeniem urządzenia do sieci należy się upewnić, że napięcie podane na tabliczce znamionowej urządzenia odpowiada napięciu sieciowemu w kontakcie.
3. Przewód zasilający nie może zwisać nad brzegiem stołu lub blatu.
4. Nie uruchamiaj urządzenia, jeśli przewód zasilający/wtyczka są w sposób widoczny uszkodzone, po usterkach lub po jakichkolwiek uszkodzeniach. Oddaj wówczas urządzenie do punktu serwisowego w celu sprawdzenia, naprawy lub ustawienia .
5. Jeżeli przewód zasilający nieodłączalny ulegnie uszkodzeniu, to powinien on być wymieniony u wytwórcy lub w specjalistycznym zakładzie naprawczym albo przez wykwalifikowaną osobę w celu uniknięcia zagrożenia.
6. Wymaga się szczególny nadzór wówczas kiedy urządzenie jest używane przez dzieci lub w pobliżu dzieci.
7. Unikać kontaktu z częściami ruchomymi.
8. W celu uniknięcia ryzyka poważnych uszkodzeń ciała lub uszkodzeń miksera, nie wkładać rąk lub żadnych innych przedmiotów do dzbanka podczas podłączenia miksera kielichowego do zasilania. Można używać łopatkę, tylko wówczas, kiedy mikser jest odłączony od sieci zasilania.
9. Używanie akcesoriów niestosownych lub zakupionych nie od producenta mogą powodować pożar, porażenia prądem elektrycznym lub rany.
10. Odłączyć urządzenie od gniazdka elektrycznego gdy nie jest ono używane, przed lub po montażu akcesoriów oraz przed rozpoczęciem czyszczenia. W celu odłączenia, nastawić wszystkie przyciski w pozycji „off” (Wyłączony), po czym wyciągnąć wtyczki z gniazdka sieciowego pociągając za wtyczkę a nie za przewód.
11. W celu uniknięcia ryzyka zranienia, nigdy nie zamontować zespołu noży na zespole silnika gdy dzbanek jest nieodpowiednio zamontowany.
12. To urządzenie nie jest przeznaczone do użytkowania przez osoby (w tym dzieci) o ograniczonej zdolności fizycznej, czuciowej lub psychicznej, lub osoby nie mające doświadczenia lub znajomości sprzętu, chyba że odbywa się to pod nadzorem lub zgodnie z instrukcją użytkowania sprzętu, przekazanej przez osoby odpowiedzialne za ich bezpieczeństwo.
13. Należy zwracać uwagę na dzieci, aby nie bawiły się sprzętem.

14. Nie zostawiać włączonego urządzenia bez nadzoru.
15. Gdy zdejmujecie mikser od zespołu silnikowego, należy poczekać do momentu kompletnego zatrzymania się noża.
16. Nie używać miksera kielichowego bez nałożenia nakładki pokrywy.
17. Zawsze używać urządzenia na płaskiej, równej i suchej powierzchni.
18. Trzymaj mikser kielichowy z daleka od płyt grzewczych, palników lub od innych urządzeń nagrzanym.
20. Nie używać urządzenia w celach niezgodnych z przeznaczeniem.

V. PRZED UŻYCIEM

1. Przed użyciem miksera kielichowego po raz pierwszy, rozpakować urządzenie i układać wszystkie części na poziomej powierzchni.
2. Dzbaneł (który zawiera nakładkę pokrywy z podziałką, pokrywę, uszczelkę 1, dzbanek, uszczelkę 2, zespół noży i podstawkę dzbanka) jest już zamontowany na zespole silnikowym. Rozmontować wszystkie części ruchome z wyjątkiem zespołu silnika, w celu wymycia. Przeczytać ostatni rozdział KONSERWACJA I CZYSZCZENIE.
3. Zamontować ponownie wszystkie części wymyte i osuszone.
 - Ustawić dzbanek na równej powierzchni, zamontować uszczelkę 2 i zespół noży (Patrz Rys.3).
 - Trzymając dzbanek za rączkę, zamontować podstawkę dzbanka na jego dolnej stronie i zablokować podstawkę dzbanka przekręcając ją w kierunku zgodnym z ruchem wskazówek zegara. (Patrz Rys.4).
 - Ustawić ponownie dzbanek z otworem do góry. Nakładać uszczelkę 1 do okoła części dolnej pokrywy i założyć pokrywę na dzbanek. Założyć nakładkę pokrywy z podziałką dokładnie na pokrywę tak by prowadnice na obu stronach nakładki przechodziły przez wycięcia pokrywy i zablokuj ją przekręcając w kierunku zgodnym z ruchem wskazówek zegara. (Patrz Rys.5)
4. Na koniec, ustawić składany dzbanek na zespole silnika tak aby pokrywały się znaki na dolnej stronie składanego dzbanka. (Patrz Rys.6)

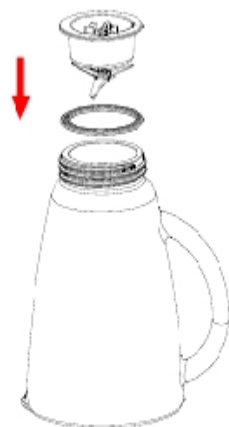

Rysunek 3

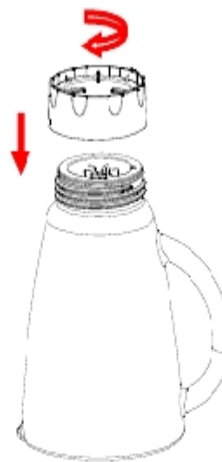

Rysunek 4

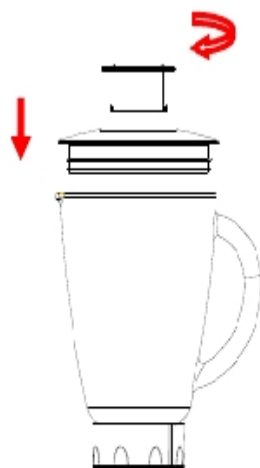

Rysunek 5

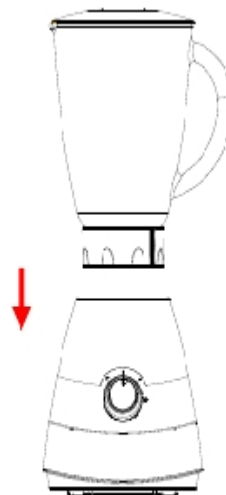

Rysunek 6

VI. INSTRUKCJE UŻYTKOWANIA

1. Obrać owoce lub wyciągnąć miąższ a potem pokroić na małe kawałki.
2. Włożyć owoce do dzbanka (Patrz Rys.7) . Zazwyczaj dodaje się małą ilość wody w celu ułatwienia pracy urządzenia. Stosunek składników stałych do wody powinien być 2/3. Ilość mieszanki nie może przekroczyć maksymalnego poziomu zaznaczonego na dzbanku.

RODZAJ POTRAWY	SPECYFIKACJE	WAGA	PRĘDKOŚĆ
Marchew, jabko, gruszka itd	Pokrojone na kawałki o rozmiarach 15mm*15mm*15mm	Marchew:600g Woda: 900g	Duża prędkość

Uwaga: Nie wkładać nigdy do dzbanka wrzącej płyny i nie włączać pustego urządzenia.

3. Założyć pokrywę dzbanka. Nakładka pokrywy z podziałką musi znajdować się na swoim miejscu.
4. Podłączyć wtyczkę przewodu zasilającego do zwykłego gniazdka sieciowego.
5. Obrócić pokrętło regulatora prędkości do poziomu optymalnego.
6. Dla szybkiej lub delikatnej pracy urządzenia obrócić pokrętło regulatora prędkości w pozycji P, nacisnąć i przytrzymać kilka sekund, a potem puścić, pokrętło się zresetuje do pozycji O w sposób automatyczny. Nacisnąć kilka razy aż do otrzymania wymaganej
7. Jeżeli potrzebujesz dodać składniki podczas pracy miksera kielichowego, podnieś nakładkę pokrywy z podziałką, wprowadź nowe składniki przez otwór. (Patrz Rys.8)
8. Podczas zдробnienia lodu lub twardych kawałków potraw, dobrze trzymać pokrywę nacisniętą jedną ręką.
9. Kiedy otrzymaliście porządaną konsystencję mieszanki, obrócić pokrętło do pozycji O.

Uwagi:

- 1) Czas nieprzerwanej pracy urządzenia nie może przekroczyć każdorazowo 3 minuty.
- 2) Urządzenie można wyłączyć w każdym momencie podczas pracy, obracając pokrętło do pozycji O.

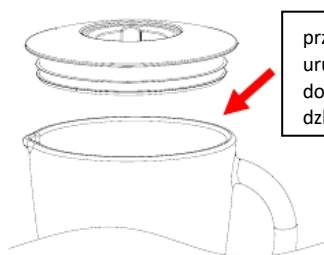

Rys. 7



Rys. 8

Porady ważne dla dobrego funkcjonowania

- ✓ Dla dobrej cyrkulacji kawałków potraw do mieszania z małą ilością płynu, zaleca się najpierw wlewać płyn do dzbanka a potem dodać stałe kawałki potraw.
- ✓ Niektóre operacje które nie mogą być skutecznie zrealizowane mikserem kielichowym to: ubicie białek z jaj, otrzymanie bitej śmietany, ubicie ziemniaków, mielenie mięsa, ugniatanie ciasta, wyciskanie owoców i warzyw.
- ✓ Następujące elementy nie powinno się układać na zespole silnika, gdyż mogą one spowodować uszkodzenia: kości, duże, stałe kawałki potraw, potrawy zamrożone lub potrawy twarde jak brukwie.
- ✓ Można zdobnić do sześciu kostek lodu jednocześnie. Jeżeli potrzebujemy więcej lodu, wyciągniemy nakładkę pokrywy i dodajemy po jednej kostki przez otwór pokrywy.

VII. CZYSZCZENIE I KONSERWACJA

Niniejszy wyrób nie zawiera części, które mogą być naprawiane przez użytkownika. W razie wystąpienia usterek radzimy zwrócić się do przeszkolonego personelu.

1. Przed czyszczeniem odłącz urządzenie od sieci elektrycznej.
2. Dla ułatwienia, należy zawsze czyścić urządzenie zaraz po użyciu. Nie zostawiać resztek do wyschnięcia wewnątrz dzbanka miksera gdyż utrudnia to czyszczenie.
3. Wlewać małą ilość ciepłej wody z mydłem do dzbanka i przekręcić pokrętko do pozycji P, kilka sekund. Następnie wylewać wodę z dzbanka.
4. Zdemontować wszystkie ruchome części. Ściągnąć zespół dzbanka od zespołu silnika, następnie odblokować podstawkę dzbanka od zespołu dzbanka, wyciągnąć zespół noża i uszczelkę 2, a na koniec nakładkę pokrywy z podziałką i pokrywę. Oddzielić uszczelkę od pokrywy.
5. Przepłukać nakładkę, pokrywę, uszczelkę 1, dzbanek, uszczelkę 2 i podstawę dzbanka ręcznie lub w zmywarce a następnie wysuszyć. Te części można bezpiecznie czyszczyć w zmywarce, ale w temperaturze nie wyższej niż 70°C.

6. Czyszczyć zespół noży ze szczotką, z ciepłą wodą i mydłem, następnie przepłukać wodą. Nie dotykać ostrza noży, ostrożnie manewrować. **Nie wkładać zespołu tnącego do wody.** Pozostawić do wyschnięcia z ostrzem w dół, w miejscu niedostępnym dla dzieci.

7. **Przetrzeć zespół silnika wilgotną szmatką i dokładnie wysuszyć. Usłuchać trudne plamy używając środków nieściernych.** W przypadku rozlania cieczy na bloku silnika, Najpierw należy odłączyć urządzenie od zasilania, a następnie przetrzeć wilgotną ściereczką i dokładnie wysuszyć.

UWAGA!!

1) **Nie wkładaj zespołu silnika do płynu aby uniknąć porażenia prądem.**

2) **Nie należy używać gąbki lub materiałów ściernych na części lub wykończenia .**

VIII. DANE TECHNICZNE

Napięcie nominalne	220-240 V
Częstotliwość nominalna	50Hz
Moc znamionowa	550W

**ELIMINAREA DESEURILOR IN MOD RESPONSABIL FATA DE MEDIU**

Możesz pomóc chronić środowisko! Prosimy o przestrzeganie lokalnych przepisów prawnych: urządzenia elektryczne nie działające oddać do centrum zbiórki zużytego sprzętu elektrycznego.



HEINNER jest zarejestrowanym znakiem towarowym firmy Network One Distribution SRL.

Pozostałe marki, nazwy produktów są znakami towarowymi ich właścicieli.

Żadna część niniejszej specyfikacji nie może być powielana w jakiegokolwiek formie i w jakikolwiek sposób, wykorzystywana do otrzymywania pochodnych, takich jak tłumaczenia, przekształcenia lub adaptacje, bez uprzedniej zgody firmy NETWORK ONE DISTRIBUTION.

Copyright © 2013 Network One Distribution. All rights reserved.

<http://www.heinner.com>, <http://www.nod.ro>



Produkt został zaprojektowany i wyprodukowany zgodnie ze standardami i normami Wspólnoty Europejskiej

Importer: **Network One Distribution**

Ul. Marcel Iancu, 3-5, Bucharest, Rumunia

Tel: +40 21 211 18 56, www.heinner.ro, www.nod.ro