

HEINNER

WASHER-DRYER

Model: HWDM-V7512D



- Washer-dryer
- Washing capacity/Drying capacity: 7/5 kg
- Spin capacity: 1200 rpm
- Energy class: D

Thank you for purchasing this product!

I. INTRODUCTION

Before using the appliance, please read carefully this instruction manual and keep it for future reference.

This instruction manual is designed to provide you with all required instructions related to the installation, use and maintenance of the appliance.

In order to operate the unit correctly and safety, please read this instruction manual carefully before installation and usage.

II. CONTENT OF YOUR PACKAGE



- **Washer-dryer**
- **User manual**
- **Warranty card**

III. SAFETY PRECAUTIONS

- To ensure your safety and the safety of others, please read the following safety precautions before using or installing your Washer Dryer.
- Your machine is for domestic use only. Using it for commercial purposes will void your warranty.
- Before setting up your Washer Dryer, remove the four transit bolts and the rubber washers from the rear of the machine.
- Your warranty does not cover damage caused by external factors such as fire, flooding and other sources of damage.
- Retain this user manual for future use and pass it on to the next user.
- The necessary ambient temperature for operation of your Washer Dryer is 15-25 °C.
- Where the temperature is below 0 °C, hoses may split or the electronic card may not operate correctly.
- Please ensure that garments loaded into your Washer Dryer are free from foreign objects such as nails, needles, lighters and coins.
- Lints must not be allowed to accumulate around the washer dryer.
- Residue may build up on detergent and softeners exposed to air for a long period of time.
- Only put softener or detergent in the drawer at the beginning of each wash.
- Unplug your Washer Dryer and switch off the water supply if the Washer Dryer is left unused for a long time. We also recommend that you leave the door open to prevent build up of humidity inside the Washer Dryer.
- Some water may be left in your Washer Dryer as a result of quality checks during production. This will not affect the operation of your Washer Dryer.
- Keep the document bag that was supplied inside your Washer Dryer and contained this user manual out of the reach of children and babies to prevent the risk of suffocation.
- The packaging of the machine could be hazardous to children. Do not allow children to play with the packaging or small parts from the Washer Dryer.
- Only use pre-wash programmes for very dirty laundry.
- Do not exceed the maximum load for the washing or drying programme you have chosen.
- In the event of a fault, unplug your Washer Dryer and switch off the water supply. Do not attempt to repair your Washer Dryer yourself. Repairs should only be undertaken by an approved service agent.
- Never open the detergent drawer while your Washer Dryer is running.
- Never force the door open when your Washer Dryer is running.
- Please follow the manufacturers' instructions on the use of fabric conditioner or any similar products that you intend to use in your Washer Dryer.

- Do not stop your Washer Dryer before the drying phase of a programme has been completed. If you have to do so, quickly remove all of your laundry and immediately spread the items on an appropriate surface to allow them to cool.
- The appliance must not be supplied through an external switching device, such as a timer, or connected to a circuit that is regularly switched on and off by a utility.
- This appliance must not be installed behind a lockable door, a sliding door or a door with a hinge on the opposite side to that of the washer dryer, in such a way that a full opening of the washer dryer door is restricted.
- Install your Washer Dryer in a location that can be ventilated and has constant air circulation.

You must read these warnings. You can thus protect yourself and your beloved ones against fatal injuries and risks.

DANGER OF GETTING BURNT!

- Do not touch the door, drain hose or any discharged water while your Washer Dryer is running. The high temperatures involved pose a burn risk.
- Open the door fully after the drying process. Do not touch the door glass. It will reach high temperatures and pose a burn risk.

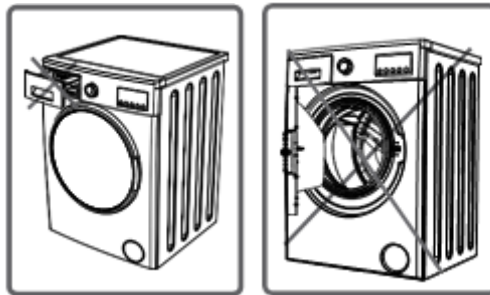

DEATH RISK DUE TO ELECTRICAL CURRENT!

1. Do not connect your Washer Dryer to the mains electricity supply using an extension lead.
2. A damaged power cord/plug can cause fire or give you an electric shock. When damaged it must be replaced, this should only be done by qualified personnel.
3. Never remove the plug from the socket by pulling the cord. Always hold the plug.
4. Never touch the power cord/plug with wet hands as this could cause a short circuit or electric shock.
5. Do not touch your Washer Dryer if your hands or feet are wet.
6. Call the nearest authorised service company for assistance if the power cord malfunctions.

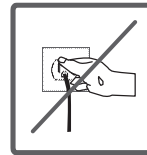
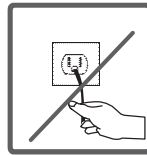
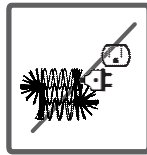
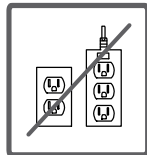

EXPLOSION RISK

- Thoroughly rinse off any chemicals, such as stain remover, from your garments before beginning a washing and drying programme. Failure to do so may cause a risk of explosion when the drying function is used

DANGER OF FIRE!

1. Do not keep flammable or explosive liquids near your machine.
2. Items that have been soiled with substances such as cooking oil, acetone, alcohol, petrol, kerosene, spot removers, turpentine, waxes and wax removers should be washed in hot water with an extra amount of detergent before being dried in the tumble dryer.
3. Do not use a detergent ball/device if you have selected a washing and drying programme as this may cause a fire hazard.

4. Do not dry your laundry under the conditions specified below as they present a fire risk:
 - If the laundry is not washed
 - If oil based stains are not pre-treated before beginning a washing or drying programme.
 - Laundry which has been cleaned with industrial chemicals.
 - Laundry that has a high amount of sponge, foam, rubber or rubber-like parts and accessories.
 - Items such as foam rubber (latex foam), shower caps, waterproof textiles, rubber backed articles and clothes or pillows fitted with foam rubber pads should not be dried in the drying process of the appliance.
 - Stuffed or damaged items (such as pillows or jackets). The rubber sponge presents a fire risk during the drying process.
5. Never use products that contain solvents in your machine.
6. Please ensure that garments loaded into your Washer Dryer are free from foreign objects such as nails, needles, lighters, matches and coins.

FALL AND INJURY HAZARD!

1. Do not climb on your Washer Dryer.
2. Make sure hoses and cables do not cause a trip hazard.
3. Do not turn your Washer Dryer upside down or on its side.
4. Do not lift your Washer Dryer using the door or detergent drawer.
5. Make sure hoses and cables do not cause a trip hazard.

To avoid risk of injury, please take care when moving your Washer Dryer. It is heavy and we recommend that a minimum of two people move your Washer Dryer

CHILD SAFETY!

1. Do not allow children to play with the machine.
2. Do not leave children unattended near the machine. They might lock themselves in the machine.
3. The door glass and machine surface can become extremely hot during operation. Do not allow children to touch the machine; it may damage their skin.
4. The packaging of the machine could be hazardous to children. Do not allow children to play with the packaging or small parts from the Washer Dryer.

5. Poisoning and irritation may occur if detergent or other washing aids are consumed or come into contact with skin or eyes. Keep cleaning materials out of reach of children.

DURING USE

1. Do not allow pets near the machine.
2. Please ensure that you have removed all of the packaging materials and protective tape from the outside of your Washer Dryer, inside the drum and inside the detergent drawer before using. Check for any external visible damage. Do not install or use your Washer Dryer if it is damaged.
3. Your Washer Dryer is for domestic use only and is only intended to wash and dry items which are specified by the manufacturer to be machine washable and dryable on the label and textiles composed of hand washable wool or wool blend fabrics as well as satin, lace, silk and other hand- washable garments. Do not use your Washer Dryer for any purpose not expressly specified in this user guide.
4. This appliance can be used by children aged from 8 years and above and by persons with reduced physical, sensory or mental capabilities or lack of experience and knowledge if they have been given supervision or instruction concerning use of the appliance in a safe way and understand the hazards involved. Children shall not play with the appliance. Cleaning and user maintenance shall not be done by children without supervision.
5. Installation of your machine must only be carried out by an authorised service agent. Installation by anyone other than an authorised agent will void your warranty.

SAVINGS INFORMATION

Some important information to get the most efficient use out of your machine:

- The amount of laundry you put in your Washer Dryer should not exceed the maximum amount indicated. Avoid overloading to allow your machine to run more efficiently.
- Not using the pre-wash feature for normal and lightly soiled laundry will save electricity and water consumption.

IV. PRODUCT DESCRIPTION

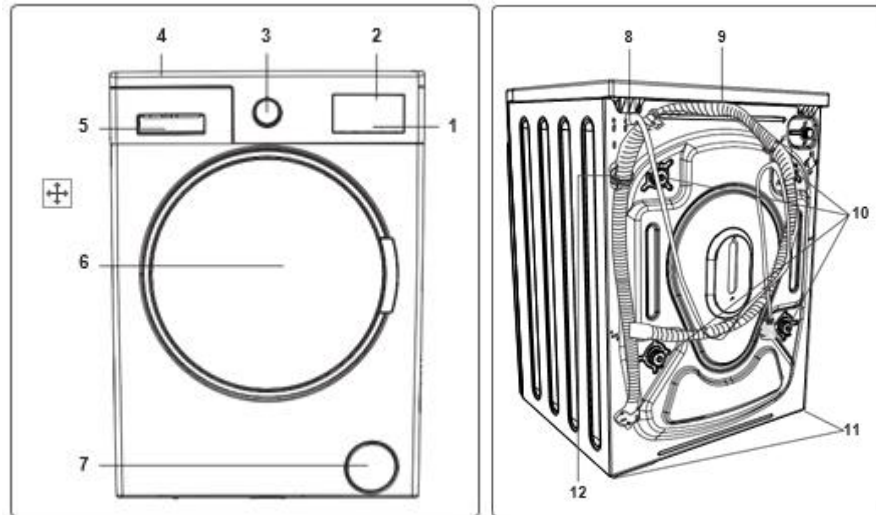

1. Touch buttons
2. High-resolution LCD display
3. Programme Button
4. Upper Tray
5. Detergent Drawer
6. Door
7. Pump Filter Cover
8. Power Cord
9. Drain Hose
10. Transport Screws
11. Adjustable Feet
12. Plastic Drain Hose Holder: (Do not remove the holder; the operation of the machine will be affected)

SETTING UP YOUR MACHINE

Your machine must only be installed by an authorised service company.

1. Remove the Transit Screws

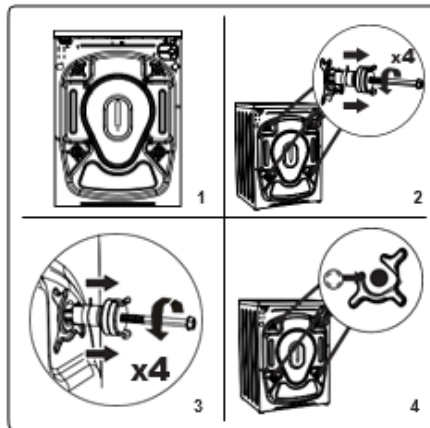

- Before operating your machine, you must remove the transit screws from the rear of the machine.
- Loosen the transit screws by rotating anti-clockwise with an appropriate spanner.
- The transit screws can then be removed with a straight pull. The removed transit screws should be stored in case you need to transport your Washer Dryer in the future.
- Insert the plastic blanking caps from the accessories bag into the gaps left by the transit screws.

2. Placing the Machine and Adjusting the Feet

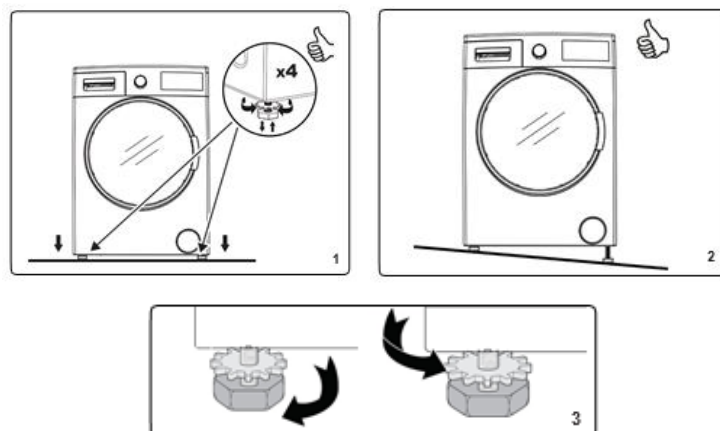

- Do not install your machine on a carpet or surface that will block ventilation at the base.
- To ensure silent and vibration-free operation of your machine, install it on a firm surface.
- You can adjust the level of your machine by using the gauge at the top.
- You can level your Washer Dryer by using the adjustable feet:
 1. Loosen the plastic adjustment nut
 2. Turn the feet clockwise to increase the height of the machine.
 3. Turn the feet anti-clockwise to decrease the height of the machine.
 4. Once the machine is level, tighten the plastic adjustment nut.
 5. Never insert cardboard, wood or other similar materials under the machine to level it.
 6. When cleaning the ground on which the machine is located, take care not to disturb the level of the machine.

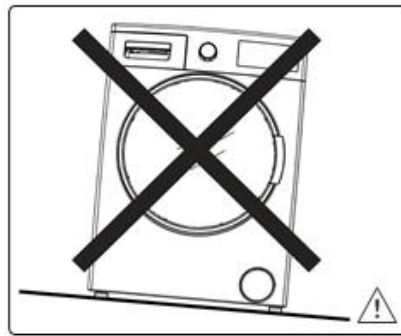

3. Electrical Connection

- Your Washer Dryer requires a 220- 240V, 50Hz mains supply.
- The mains cord of your machine is fitted with a grounded plug.
- The plug should always be inserted to
- a grounded socket of 10 amperes. The fuse rating of the plug should also be 10 amperes.
- If you do not have a suitable socket and fuse conforming with this, please ensure the work is carried out by a qualified electrician.
- We do not take responsibility for damage that occurs due to the use of ungrounded equipment.

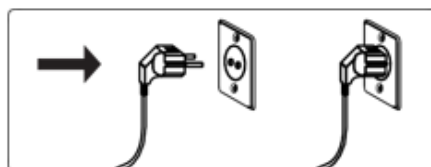

NOTE: Operating your machine under low voltage will cause the life cycle of your machine to be reduced and its performance to be restricted.

4. Water Inlet Connection

- Connect your Washer Dryer to your cold water supply only.
- Only use the water inlet hose supplied with your machine or one purchased through an authorised dealer.
- A gasket is included in the hose packaging to prevent water leaks from connections. Fit this gasket to the end of the water inlet hose that will be connected to the tap.
- Connect the angled end of the water inlet hose to the cold water inlet on the rear of the machine and hand-tighten.
- Screw the other end of the water inlet hose onto a 3/4" water tap and hand-tighten.
- If in any doubt, consult a qualified plumber.
- Turn the cold water supply on and check for any leaks.
- Water flow with pressure of 0.1-1 Mpa will allow your machine to operate at optimum efficiency (pressure of 0.1 Mpa means that more than 8 litres of water per minute will flow through a fully opened tap).
- Ensure that the the hose is not trapped, kinked, twisted, folded or crushed.

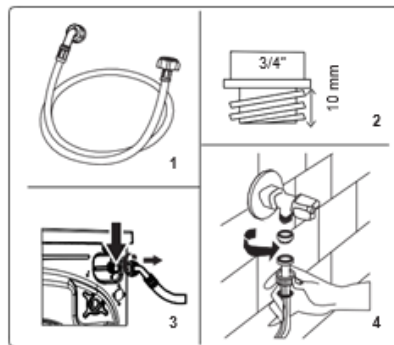

5. Water Draining Connection

NOTE: Use only the new water inlet hose coming with your machine while making water inlet connections of your machine. Never use old, used or damaged water inlet hoses.

- Connect the water drain hose to a standpipe or to the outlet elbow of a household sink, using additional equipment. The hose must be placed between 0 cm and 80 cm from the ground.
- Never attempt to extend the water drain hose.

- Do not put the water drain hose from your machine into a container, bucket or bathtub.
- Make sure that the water drain hose is not bent, buckled, crushed or extended.

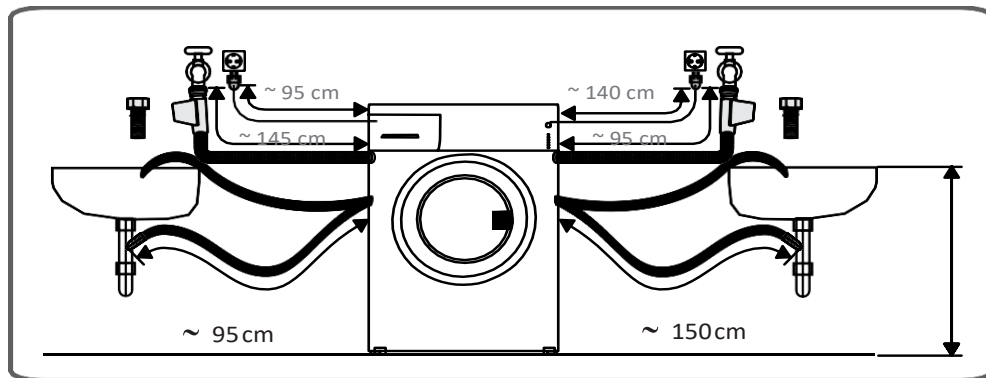
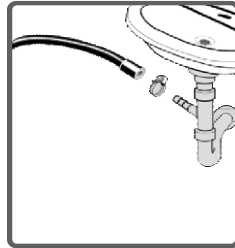

V. CONTROL PANEL

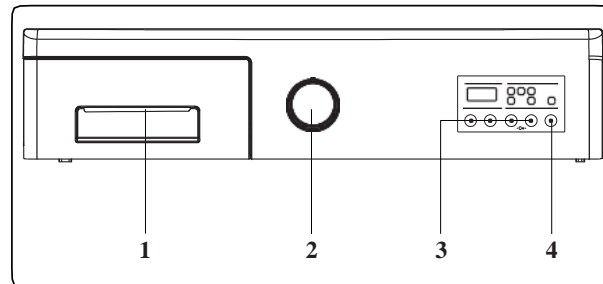

1. **Detergent drawer**
2. **Programme Dial** : Use the programme dial to select the washing / drying programme for your laundry. Turn the programme dial clockwise or anticlockwise to select the required programme. Make sure that the dial is pointing exactly at the selected programme.
3. **Additional Function Buttons**: Use these buttons to select additional functions for the laundry programme. See Additional Functions for more information.
4. **Start/Pause button**: Start or pause the selected programme

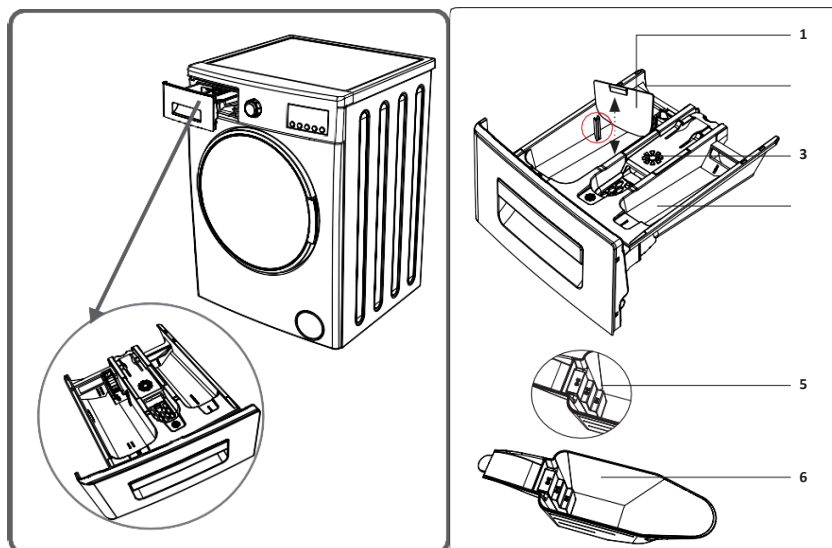

1. Liquid Detergent Attachments (*)
2. Main Wash Detergent Compartment
3. Softener Compartment
4. Pre-Wash Detergent Compartment
5. Powder Detergent Levels
6. Powder Detergent Scoop (*)

(*) Specifications may vary depending on the machine purchased.

- Main wash detergent compartment:

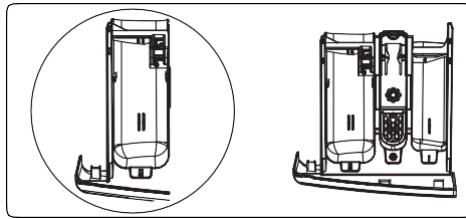

This compartment is for liquid or powder detergents or limescale remover. The fluid detergent level plate is supplied inside your machine. (*)

(*) Specifications may vary depending on the machine purchased.

- Fabric conditioner, starch, detergent compartment:

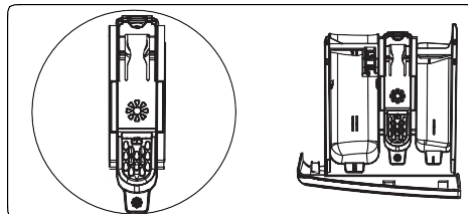

This compartment is for softeners, conditioners or starch. Follow the instructions on the packaging. If softeners leave residue after use, try diluting them or using a liquid softener.

- Pre-wash detergent compartment:

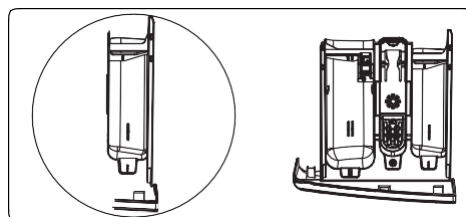

This compartment should be used only when the pre-wash feature is selected. We recommend that the pre-wash feature is used only for very dirty laundry.

VI. PROGRAM KNOB



To select the desired programme, turn the programme dial either clockwise or anti-clockwise until the marker on the programme dial points to the chosen programme.

Ensure that the programme knob is exactly on the programme you want to select.

VII. USING YOUR APPLIANCE

Washing Operation

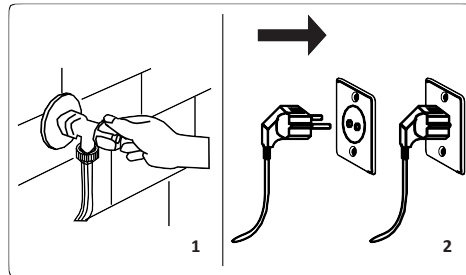

1. Turn on the water supply.
2. Plug in your machine

Sorting Laundry

Note: Your laundry contains product labels which specify the appropriate washing instructions. Wash or dry your laundry according to the instructions on the product labels.



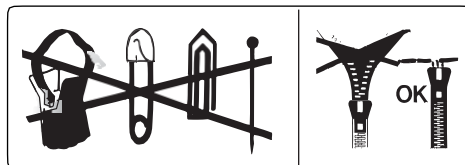





















- Sort your laundry according to their type (cotton, synthetic, delicates, wool, etc.), washing temperature (cold, 30°C, 40°C, 60°C, 90°C) and the level of dirtiness (less dirty, dirty, very dirty).
- Never wash coloured and white laundry together.
- Dark textiles may contain excess dye and should be washed separately several times before being included in a mixed load.
- Ensure that there are no metallic materials on your laundry or in the pockets; if so, remove them



- Close zips and fasten any hooks and eyes.
- Remove the metallic or plastic hooks of curtains or place them in a washing net or bag.
- Reverse textiles such as pants, knitwear, t-shirts and sweat shirts.

Any malfunction occurring due to foreign materials damaging your machine are not covered by the warranty.

Explanation of Washing Symbols

	Machine wash		Maximum ironing temperature 110°C
	Machine wash, permanent press		Do not iron
	Maximum washing temperature 95°C		Can be dry cleaned with any solvents
	Maximum washing water temperature 60°C		Can only be cleaned with perchloride, lighter gas, alcohol or R113.
	Maximum washing water temperature 40°C		Can only be cleaned with perchloride, lighter gas, alcohol or R113.
	Maximum washing water temperature 30°C		Do not dry cleaning
	Hand wash		Dry flat
	Do not wash		Drip dry
	Can be bleached in cold water		Line dry
	Do not use bleach.		Tumble dry
	Maximum ironing temperature 200°C		Tumble dry high
	Maximum ironing temperature 150°C		Do not tumble dry

Placing Laundry Into the Machine

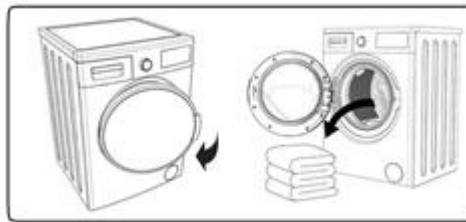

- Open the loading door of your machine.
- Check inside the drum. There may be laundry left inside from previous washes. If there is, empty your machine before selecting a programme.
- Load your laundry into the drum, ensuring it is loosely packed. Fold large objects like quilts and blankets into the drum as shown below.

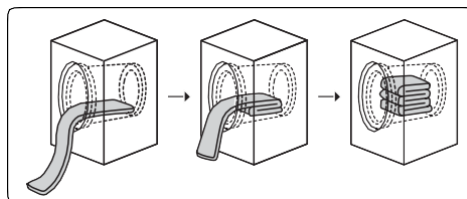

- Place each item of laundry in separately.
- Check that no items of laundry are trapped between the rubber seal and the door.
- Make sure that the door is completely closed or the machine won't start the washing operation.

Choice of Detergent and Placing Into the Machine

- The amount of detergent to use will depend on the dirtiness of your clothes and the hardness of your water supply; guidelines will be on the packaging of your detergent.
- If your clothes are only slightly soiled, do not do a pre-wash. Put a small amount of detergent (as specified by the manufacturer) into compartment II of the detergent drawer.
- If your clothes are excessively soiled, select a programme with pre-wash and put $\frac{1}{4}$ of the detergent to be used into compartment I of the detergent drawer and the rest in compartment II.
- Use detergents produced for automatic washing machines in your machine. Follow the instructions on the detergent packaging when determining the amount of detergent to use for your laundry.
- The higher the degree of hardness of the water, the more detergent you will need.
- The amount of the detergent you will use will increase as the amount of your laundry increases.
- Put the softener in the softener compartment in the detergent drawer. Do not exceed the MAX level, otherwise the softener may flow into the washing water.
- Softeners with high density must be thinned before being put in the drawer. High-density softener will clog the flush and block the flow of the softener
- You can use liquid detergent in all programmes without pre-washing. Insert the liquid detergent apparatus in compartment II of the detergent drawer and adjust the liquid detergent amount (follow the instructions on the liquid detergent packaging). Do not exceed the MAX level.

VII. ELECTRONIC DISPLAY

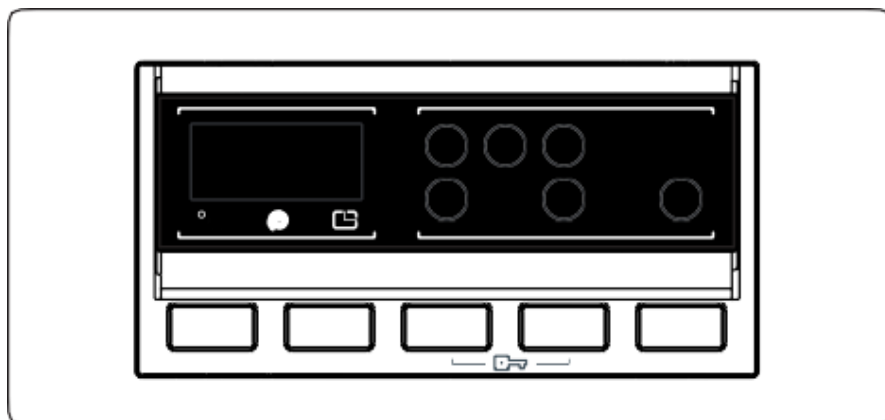

To allow you to get the best washing results possible, your machine offers the following additional functions to complement the selected programme. To select an additional function before starting a programme:

- Press the button on the Control Panel below the symbol of the additional function you wish to select.
- If the symbol of the additional function flashes continuously, the function has been activated.
- If the symbol of the additional function blinks, the function has not been selected.
- Reason for non-activation:
 - The additional function is not compatible with the selected washing programme.
 - Your machine has progressed too far into the selected programme for the additional function to be possible.
 - The additional function you have chosen is not compatible with another additional function you have already selected.

Half-Load Detection System

Your machine features a half-load detection system.

If you put less than half the maximum load of laundry into your machine it will automatically set the half-load function, regardless of the programme you selected. This means that the selected programme will take less time to complete and will use less water and energy.

1. Temperature selection

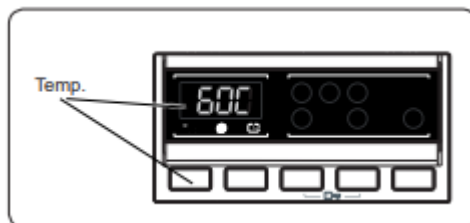

When you select a programme the maximum temperature for that programme is automatically selected. To adjust the temperature, press the water temperature adjustment button until the desired temperature is displayed on the digital display.

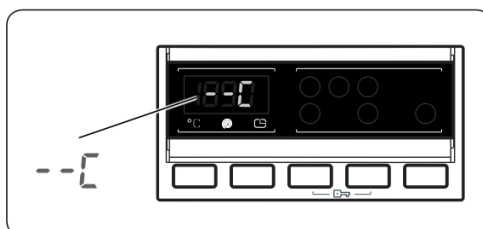

You can gradually reduce the washing water temperature between the maximum temperature and cold washing (--°C) by pressing the water temperature adjustment button. If you have skipped the water temperature you want to set, keep pressing the water temperature adjustment button until the desired temperature is displayed again.

2. Spin speed selection

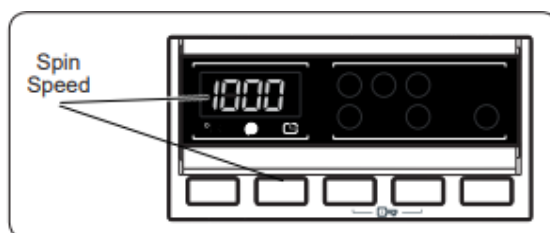

When you select a programme the maximum spin speed for that programme is automatically selected. To adjust the spin speed, press the spin speed adjustment button until the desired spin speed is displayed on the digital display.

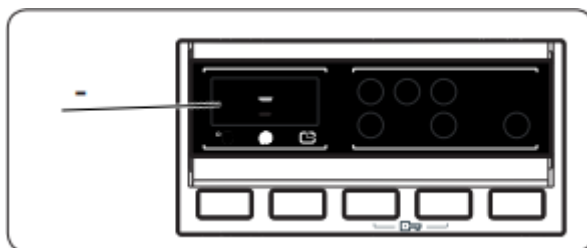

You can gradually reduce the revolution speed between the maximum spin speed and cancel spinning (-) options by pressing the spin speed adjustment button. If you have skipped the spin speed you want to set, keep pressing the spin speed adjustment button until the desired spin speed is displayed again.

3. Drying option selection:

If you would like your laundry dried at the end of a washing programme, press the drying option button to select the desired drying setting.

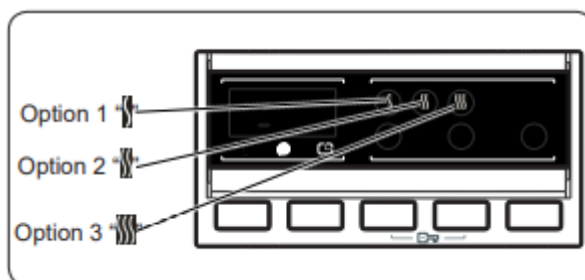

When you press the drying option button, the option 1 , option 2 and option 3 symbols will be shown on the display.

- Option 1 "☰": 95 min. : Recommended for laundry that will be ironed before using. To select the "☰" drying option, press the drying option button until the "☰" symbol is displayed
- Option 2 "☱": 135 min. : Recommended for laundry that requires hanging. To select the "☱" drying option, press the drying option button until the "☱" symbol is displayed.
- Option 3 "☲": 220 min. : Recommended for laundry that will be folded and put into a wardrobe at the end of the programme. To select the "☲" drying option, press the drying option button until the "☲" symbol is displayed.

Note: If one of the above drying option symbols is not displayed when you press the Dry Option button, that drying option is not available for the selected programme.

If you want your laundry dried for a fixed period of time at the end of the washing cycle:

- Press the drying option button to select the desired drying duration.
- When you press the drying option button, the option 1 “☹”, option 2 “☹☹” and option 3 “☹☹☹” symbols will be shown on the display.

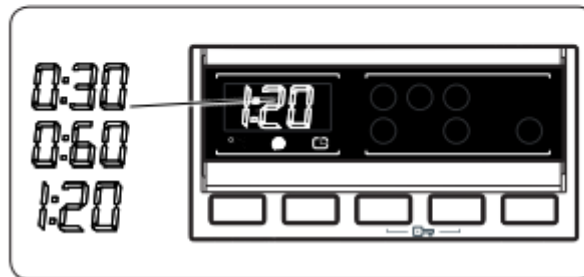
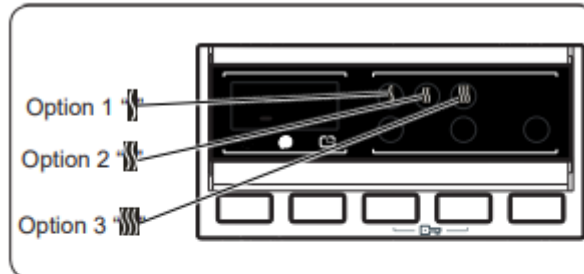

If you continue pressing, duration options (0:30, 0:60, 120 minutes) will be displayed. You can select the drying duration you want.

Recommended drying durations for load amounts:

	1 - 2 kg	3 - 4 kg	5 kg
Option 1	✓	✓	X
Option 2	X	✓	✓
Option 3	X	✓	✓

4. Drying option selection:

PROGRAMME	SELECTABLE/ NOT SELECTABLE	DRYING PROFILE	FACTORY PRESET	SELECTABLE OPTIONS		
COTTON	S	Cotton dry	-	Option 1	Option 2	Option 3
ECO 40-60	S	Cotton dry	-	Option 1	Option 2	Option 3
COTTON 20° C	S	Cotton dry	-	Option 1	Option 2	-
SYNTHETICS	S	Gentle dry	-	Option 1	Option 2	Option 3
WOOL	NS	-	-	-	-	-
CURTAIN	NS	-	-	-	-	-
RINSE	S	Cotton dry	-	Option 1	Option 2	Option 3
ALLERGY SAFE	S	Cotton dry	-	Option 1	Option 2	-
SPIN	S	Cotton dry	-	Option 1	Option 2	Option 3
RAPID 15'	S	Cotton dry	-	Option 1	-	-
FAST 60'	S	Cotton dry	-	Option 1	Option 2	-
GENTLE DRY	S	Gentle dry	Option 2	Option 1	-	Option 3
COTTON DRY	S	Cotton dry	Option 2	Option 1	-	Option 3
QUICK WASH & DRY	NS	Cotton dry	Option 1	-	-	-
COTTON WASH & DRY	S	Cotton dry	Option 2	Option 1	-	Option 3

S: Selectable NS: No Selection

Selectable drying duration levels			
COTTON	30	60	120
ECO 40-60	30	60	120
COTTON 20° C	30	60	120
SYNTHETICS	30	60	120
WOOL	-	-	-
CURTAIN	-	-	-
RINSE	30	60	120
ALLERGY SAFE	30	60	120
SPIN	30	60	120
RAPID 15'	30	60	120
FAST 60'	30	60	120
GENTLE DRY	30	60	120
COTTON DRY	30	60	120
QUICK WASH & DRY	-	-	-
COTTON WASH & DRY	30	60	120

5. Delayed Start

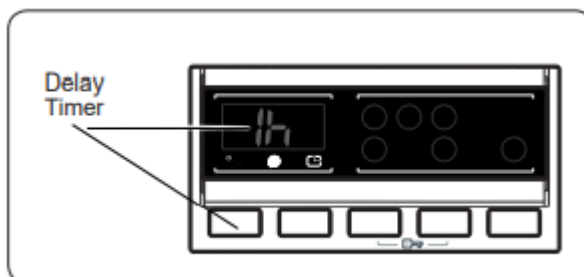

- Press the Delay button once.
- “1 h” will appear on the display.
- The ⏸ symbol will flash on the electronic display.
- Press the Delay button until the desired delayed time appears on the display.
- If you have skipped the delay time you wanted to set, keep pressing the Delay button until the desired delay time is displayed again.
- For the delay timer function to work, you must press Start/Pause button.
- To activate the time delay, press “Start/ Pause” button.
- To cancel the time delay once it has been set, press the Delay button once. The ⏸ symbol will no longer flash on the electronic display.
- In order to add/remove laundry while delay timer function is working, you must press Start/Pause button. After adding/removing laundry, you must press Start/Pause button again to activate delay timer function.

6. Start/Pause button

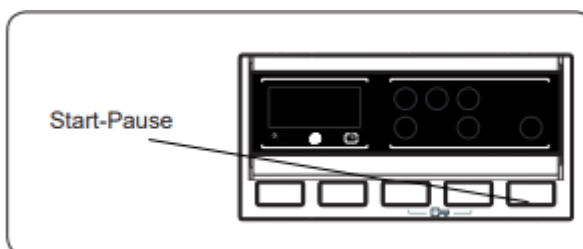

- To start the selected programme, press the Start button.
- If you switch your machine to standby mode, the Start/Pause indicator on the electronic display will blink

7. Child Lock

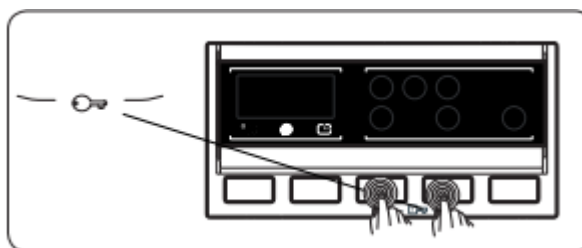

- The Child Lock function allows you to lock the buttons so that the wash cycle you have chosen cannot be changed unintentionally.
- To activate child lock, press and hold button 3 and 4 simultaneously for at least 3 seconds. "CL" will flash on the electronic display for 2 seconds when the child lock is activated.
- If any button is pressed or selected programme is changed by the programme dial while the child lock is active, the "CL" symbol will flash on the electronic display for 2 seconds.
- If the child lock function is active and a programme is running, when the programme dial is turned to the CANCEL position and another programme is selected the previously selected programme continues from where it was left.
- To deactivate the child lock, press and hold button 3 and 4 simultaneously for at least 3 seconds until the "CL" symbol on the electronic display disappears.

Cancelling Programme

To cancel a running programme at anytime:

1. Turn the programme dial to the "CANCEL" position.
2. Your machine will stop the washing operation and the programme will be cancelled.
3. Turn the programme dial to any other programme to drain the machine.
4. Your machine will perform the necessary draining operation and cancel the programme.

You can now select and run a new programme.

8. Finishing Programme

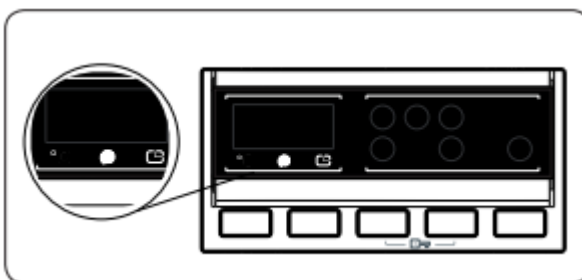

Your machine will stop by itself as soon as the programme you have selected finishes.

1. "END" will flash on the electronic display.
2. You can open the machine's door and remove the laundry.
3. Leave the door of your machine open to allow the inner part of your machine to dry.
4. Switch the programme dial to STOP position.
5. Unplug your machine.
6. Turn the water tap off

IX. PROGRAM TABLE

COTTON	
Washing temperature	90°
Maximum washing/drying capacity (kg)	7,0/5,0
Detergent compartment	2
Programme duration (Min)	190
Laundry type/Description	Heat resistant, cotton and linen textiles. (Underwear, bed sheets, tablecloths (towels, max. 3.5 kg)
ECO 40-60	
Washing temperature	40°
Maximum washing/drying capacity (kg)	7,0/5,0
Detergent compartment	2
Programme duration (Min)	208
Laundry type/Description	Heat resistant, cotton and linen textiles. (Underwear, bed sheets, tablecloths (towels, max. 3.5 kg)
COTTON 20°	
Washing temperature	20°
Maximum washing/drying capacity (kg)	3,5/3,5
Detergent compartment	2
Programme duration (Min)	103
Laundry type/Description	Lightly soiled, cottons and linen textiles (underwear, bed sheets, tablecloth (towel max. 2 kg.) (Bedding, etc.)
SYNTHETICS	
Washing temperature	60°
Maximum washing/drying capacity (kg)	3,5/3,5
Detergent compartment	2
Programme duration (Min)	120
Laundry type/Description	Synthetics and synthetic blended textiles (synthetic blended shirts, blouses, socks etc.)

WOOL	
Washing temperature	30°
Maximum washing/drying capacity (kg)	2,5/-
Detergent compartment	2
Programme duration (Min)	38
Laundry type/Description	Woollen and wool blended textiles with a machine washable label
CURTAIN	
Washing temperature	40°
Maximum washing/drying capacity (kg)	2,5/-
Detergent compartment	2
Programme duration (Min)	112
Laundry type/Description	Use this programme to wash curtains only
RINSE	
Washing temperature	-
Maximum washing/drying capacity (kg)	7,0/5,0
Detergent compartment	-
Programme duration (Min)	46
Laundry type/Description	Provides an additional rinse to any type of laundry after the washing cycle.
ALLERGY SAFE	
Washing temperature	60°
Maximum washing/drying capacity (kg)	3,5/3,5
Detergent compartment	2
Programme duration (Min)	228
Laundry type/Description	Baby clothes with a machine washable label.

SPIN	
Washing temperature	-
Maximum washing/drying capacity (kg)	7,0/5,0
Detergent compartment	-
Programme duration (Min)	21
Laundry type/Description	Provides an additional spin cycle to any type of laundry after the washing cycle.
RAPID 15 min (**)	
Washing temperature	30°
Maximum washing/drying capacity (kg)	2,0/2,0
Detergent compartment	2
Programme duration (Min)	15
Laundry type/Description	Lightly soiled, cotton, colored and linen textiles. Due to the short washing time of this programme, we recommend that less detergent is used than with other programmes. The programme may last longer than 15 minutes if your Washing Machine detects an uneven load.
FAST 60 min (*)	
Washing temperature	60°
Maximum washing/drying capacity (kg)	3,5/3,5
Detergent compartment	2
Programme duration (Min)	60
Laundry type/Description	Soiled, cotton, colored and linen textiles.
GENTLE DRY	
Washing temperature	-
Maximum washing/drying capacity (kg)	3,5
Detergent compartment	2
Programme duration (Min)	100
Laundry type/Description	Delicate laundry bearing the suitable for machine dry label.

COTTON DRY	
Washing temperature	-
Maximum washing/drying capacity (kg)	5,0
Detergent compartment	2
Programme duration (Min)	100
Laundry type/Description	Cotton laundry bearing the "suitable for machine dry" label.
QUICK WASH AND DRY	
Washing temperature	30°
Maximum washing/drying capacity (kg)	0,5kg. 33 min(3shirts) (33 minutes)
Detergent compartment	2
Programme duration (Min)	33
Laundry type/Description	Cotton, colored and linen laundry bearing "suitable for machine dry" label Note: Your machine determines the programme duration based on the amount of laundry loaded.
COTTON WASH & DRY	
Washing temperature	40°
Maximum washing/drying capacity (kg)	5,0/5,0
Detergent compartment	2
Programme duration (Min)	390
Laundry type/Description	Cotton and linen textiles (Underwear, bed sheets, tablecloth, (towel max. 2.5 kg)

NOTE: PROGRAMME DURATION MAY VARY DEPENDING ON THE AMOUNT OF LAUNDRY, TAP WATER, AMBIENT TEMPERATURE AND SELECTED ADDITIONAL FUNCTIONS.

- If you select more than one additional function, the functions you select may be incompatible.
- Do not dry towels, cotton and linen textiles, synthetic and synthetic blended laundry together. To dry your laundry, select the most appropriate drying programme for the type of the laundry.
- The Eco 40-60 programme is able to clean normally soiled cotton laundry declared to be washable at 40°C or 60°C, together in the same cycle, and that this programme is used to assess the compliance with the EU ecodesign legislation.
- The wash and dry cycle is able to clean normally soiled cotton laundry declared to be washable at 40°C or 60°C, together in the same cycle, and to dry it in such a way that it can be immediately stored in a cupboard, and that this programme is used to assess the compliance with the EU ecodesign legislation.

- For household washer-dryers; the wash and dry cycle is able to clean normally soiled cotton laundry declared to be washable at 40°C or 60°C, together in the same cycle, and to dry it in such a way that it can be immediately stored in a cupboard, and that this programme is used to assess the compliance with the EU ecodesign legislation.
- The most efficient programmes in terms of energy consumption are generally those that perform at lower temperatures and longer duration.
- Loading the household washer-dryer up to the capacity indicated by the manufacturer for the respective programmes will contribute to energy and water savings.
- Program duration, energy consumption and water consumption values may vary according to wash load weight and type, selected extra functions, tap water and ambient temperature.
- It's recommended to use liquid detergent for the washing programmes at low temperature.
- The amount of detergent to be used may vary depending on the amount of laundry and the level of dirtiness of the laundry. Please follow the detergent manufacturers' recommendations for the amount of the detergent to be used.
- The noise and remaining moisture content are influenced by the spinning speed. The higher spinning speed in the spinning phase, the higher noise and the lower remaining moisture content.
- You can access the product database where the model information is stored by reading the QR code on the energy label.

Programme Name	Rated Capacity kg	Energy Consumption kWh/cycle			Programme Duration Hours:Minutes			Water Consumption Litres/Cycle			max. Temperature °C			Remaining Moisture Content % 1200 Rpm		
		Rated Capacity	1/2 Load	1/4 Load	Rated Capacity	1/2 Load	1/4 Load	Rated Capacity	1/2 Load	1/4 Load	Rated Capacity	1/2 Load	1/4 Load	Rated Capacity	1/2 Load	1/4 Load
Cotton 90	7	2,37			03:10			85			81			53%		
Cotton 60	7	1,23			03:25			49			50			53%		
Eco 40-60	7	0,91	0,65	0,40	03:28	02:42	02:42	47	40	40	42	39	27	53%	53%	53%
Synthetic	2,5	0,70			02:00			61			52			62%		
Fast 60'	3,5	0,82			01:00			34			58			53%		
Cotton 20	3,5	0,21			01:43			45			20			53%		
Wash and Dry	5	4,039	2,057		06:30	04:30		90	65		38	27				

Important Informations

- Use detergents, softeners and other additives suitable for automatic washing machines only. Excessive foam has occurred and automatic foam absorption system has been activated due to too much detergent usage.
- We recommend that periodic cleaning for washing machine every 2 months. For periodic cleaning please use Drum Clean programme. If your machine do not have Drum Clean programme, use Cottons-90 programme. When required, use limescale removers manufactured specifically for washing machines only.
- Never force the door open when your Washing Machine is running. You can open the door of your machine 2 minutes after the completion of a washing operation. *
- Never force the door open when your Washing Machine is running. The door will open immediately after the washing cycle has ended. *
- The installation and repairing procedures should always carried out by the Authorised Service Agent in order to avoid possible risks. The manufacturer shall not be held liable for damages that may arise from procedures carried out by unauthorised persons.

(*) Specifications may vary depending on the machine purchased.

X. CLEANING AND MAINTENANCE

WARNING!

Turn your mains power supply off and remove the plug from the socket before carrying out maintenance and cleaning your machine.

Turn off the cold water supply before starting maintenance and cleaning your machine.

CAUTION: Do not use solvents, abrasive cleaners, glass cleaners or all-purpose cleaning agents to clean your Washer Dryer. They may damage the plastic surfaces and other components with the chemicals they contain.

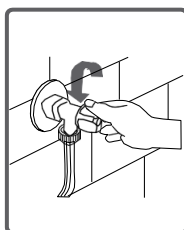

Water Inlet Filters

Filters to avoid dirt and foreign substances in the water from penetrating into the machine are available both on the side of faucet and on the ends of water valves along the water inlet hose of your machine.

If your machine cannot intake sufficient amount of water despite water faucet being open, these filters should be cleaned. (It is recommended that you clean you pump filter one in 2 months)

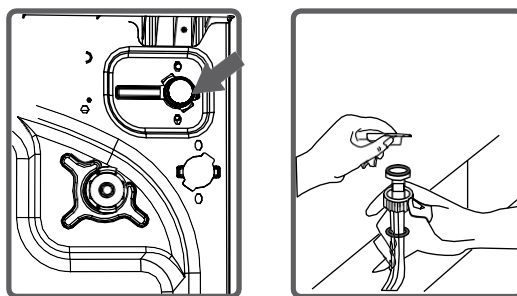

- Water inlet filters prevent dirt and foreign materials from entering your machine. We recommend that these filters are cleaned when your machine is unable to receive sufficient water, although your water supply is on and the tap is open. We recommend that you clean your water inlet filters every 2 months.
- Unscrew the water inlet hose from the Washer Dryer.
- To remove the water inlet filter from the water inlet valve, use a pair of long-nosed pliers to gently pull on the plastic bar in the filter.

- A second water inlet filter is located in the tap end of the water inlet hose. To remove the second water inlet filter, use a pair of long-nosed pliers to gently pull on the plastic bar in the filter.
- Clean the filter thoroughly with a soft brush and wash with soapy water and rinse thoroughly. Re-insert the filter by gently pushing it back into place.

CAUTION: The water inlet filters can become clogged due to water quality or lack of required maintenance and may break down. This may cause a water leak. Any such breakdowns are out of the scope of the warranty.

Detergent Drawer

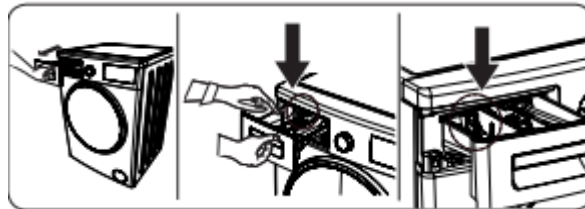

The use of detergent may cause residual build up in the detergent drawer over time. We recommend that you remove the drawer every 2 months to clean the accumulated residue.

To remove the detergent drawer:

- Pull the drawer forwards until it is fully extended.
- Gently press down on the detergent drawer (as shown above) and pull the drawer from its housing.
- Clean the drawer with water and a soft brush.
- If there is any residue in the drawer housing, remove with a soft brush. Take care to prevent any residue from dropping into the machine.
- Dry the drawer thoroughly and slide it back into the housing

Note: Do not wash your detergent drawer in dishwasher.

Fluid detergent level plate (*)

Remove the fluid detergent level plate for cleaning and maintenance purposes, as shown and wash off any detergent residue. Slide the fluid detergent level plate back into the guides. Make sure that there is no remaining detergent residue.

(*) Specifications may vary depending on the product purchased.

Pump Filter

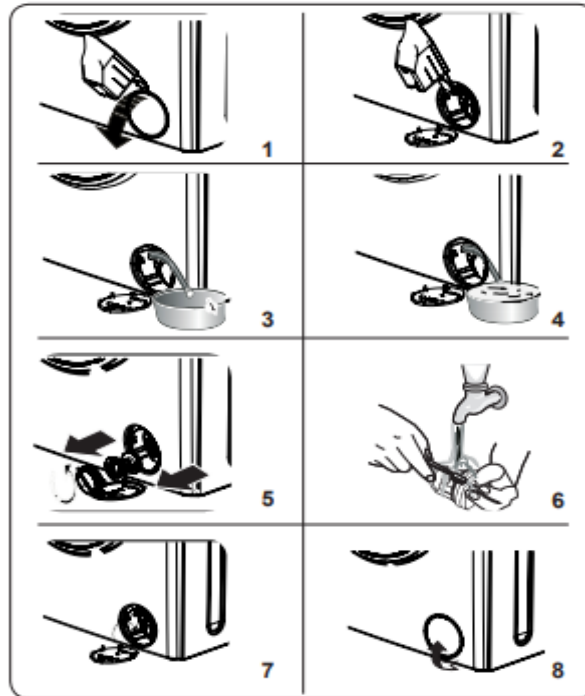

The pump filter system in your Washer Dryer prolongs the life of the pump by preventing lint from entering your machine. We recommend that you clean the pump filter every 2 months.

The pump filter is located behind the cover on the front-lower right corner.

To clean the pump filter:

1. You may use the washing powder spade (*) supplied with your machine or liquid detergent level plate to open the pump cover.
2. Lodge the end of the powder spade or liquid detergent level plate in the opening of the cover and gently press backwards. The cover will open.
3. Pull the black rubber hose forward and detach it from its clamp, place a container under it and remove the plug from the hose.
4. Collect the water drained from your machine in a container.
5. Loosen the filter cover by turning it anticlockwise and remove by pulling.
6. Remove any foreign materials from the filter with a soft brush.
7. After cleaning the filter replace the filter cover and tighten by turning clockwise.
8. Please note that the filter cover may leak water unless re-fitted properly.
9. Close the filter cover.

When closing the pump cover, ensure that the mountings inside the cover meet the holes on the front panel of the machine.

NOTE: Depending on the amount of water inside the machine, you may have to empty the water collection container a few times.

Once the water has fully drained, fit the plug back on the hose.

Fit the hose back into the clamp.

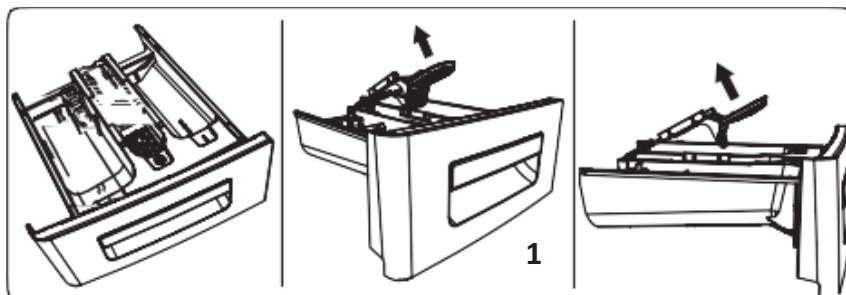
XI. FLUSH STOPPER / BODY / DRUM**1. Flush stopper**

Remove the detergent drawer and disassemble the flush stopper. Clean thoroughly to completely remove any softener residue. Refit the flush stopper after cleaning and check that it is seated properly.

2. Body

Use a mild, non-abrasive cleaning agent, or soap and water, to clean the external casing. Wipe dry with a soft cloth.

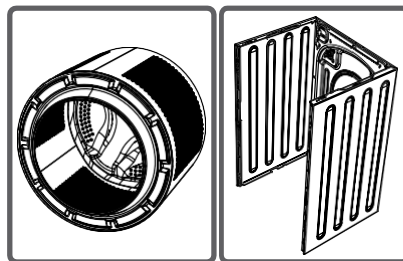
**3. Drum**

Do not leave metallic objects such as needles, paper clips, coins etc. in your machine. These objects lead to formation of rust stains in the drum. To clean such rust stains, use a non-chlorine cleaning agent and follow the instructions of manufacturers of the cleaning agent. Never use wire wool or similar hard objects for cleaning rust stains.

XII. TROUBLESHOOTING

All repairing operations required for your machine should be carried out by our authorised service. If your machine requires a repair or if you cannot remove the fault by the help of the information provided as follows:

- Unplug your machine.
- Turn the water faucet off.

FAULT	POSSIBLE CAUSE	TROUBLESHOOTING
Your machine will not start.	It is not plugged in.	Insert the plug into the socket.
	The fuse is faulty.	Replace the fuse.
	Mains supply is cut off.	Check the mains supply.
	Start/Pause button is not pressed.	Press the Start/Pause button.
	The programme dial is in the Stop (off) position.	Turn the program dial to the desired position.
	The door of your machine is not closed properly.	Close the door of your machine.
Your machine does not discharge	Drain hose is clogged or twisted.	Check the drain hose.
	Pump filter clogged.	Clean the pump filter.
Your machine vibrates.	The feet have not been adjusted.	Adjust the feet.
	Transit bolts have not been removed.	Remove the transit bolts from your machine
	Your machine only has a small amount of laundry inside.	This will not prevent the operation of your machine.
	Your machine is overloaded with laundry or the laundry is not distributed evenly.	Do not overload your machine. Make sure the laundry is spread out.
	Your machine is located on a hard surface.	Avoid installing your machine on a hard surface. When installing your machine, leave a 2 cm gap between walls or hard surfaces.
Excessive foam is formed in the detergent drawer.	Too much detergent has been used	Press the Start/Pause button. To stop the foam, dilute one tablespoon of softener into 1/2 litre of water and pour into the detergent drawer. Press the Start/Pause button after 5-10 mins
	Wrong detergent used.	Use detergents produced only for automatic washing machines in your machine.
Unsatisfactory washing result.	The laundry is too dirty for the programme you have selected.	Select programmes appropriate for your laundry's level of dirtiness. (See page 21 programme table)
	Not enough detergent used.	Use the amount of detergent as instructed on the packaging
	There is too much laundry in your machine.	Check that the maximum capacity of your Washer Dryer is not exceeded.
As soon as the machine is loaded with water, water discharges.	The end of the water drain hose is too low for the machine.	Set the water drain hose to an appropriate height.
No water appears in the drum during washing.	No fault. Water is in the unseen part of the drum.	.

FAULT	POSSIBLE CAUSE	TROUBLESHOOTING
There is detergent residue on your laundry after washing	Non-dissolving particles of some detergents may appear on your laundry as white spots.	Perform an extra rinse, or clean your laundry with a brush after it dries
There is detergent residue on your laundry after washing	There is untreated oil, cream or laundry	Use the amount of detergent as instructed on the packaging in the next wash
Spinning operation is not performed or runs late.	No fault. The Unbalanced load control system has been activated.	The Unbalanced load control system will try to spread your laundry evenly. The spinning operation will begin once your laundry is evenly spread. Place the laundry in the machine in a balanced fashion next time.
Laundry remains damp after the drying operation.	Appropriate drying programme is not selected. The maximum load capacity for the selected programme might be exceeded.	Select a drying programme appropriate for your laundry (see page 21 for the programme table)

XIII. AUTOMATIC FAULT WARNINGS AND WHAT TO BE DONE

Your machine is equipped with a built-in fault detection system, indicated by a combination of flashing wash operation lights. The failure codes are shown below.

TROUBLE CODE	POSSIBLE FAULT	WHAT TO DO
E01	The door of your machine is left open.	Shut the door properly until you hear the click. If the fault persists, turn off your machine, unplug it and contact the nearest authorised service immediately.
E02	The water pressure or the water level inside the machine is low.	Check that the cold water tap is fully turned on and that mains water is not cut-off. If the fault persists, your machine will stop automatically. Unplug the machine, turn off the cold water tap and contact the nearest authorised service.
E03	The pump is faulty or pump filter is clogged or electrical connection of the pump is faulty.	Clean the pump filter. If the problem persists, contact the nearest authorised service. (*)
E04	Your machine has excessive amount of water.	Your machine will automatically drain the water. Turn off your machine and unplug it. Turn off the cold water tap and contact the nearest authorised service.

XIV. PRACTICAL INFORMATION

Alcoholic drinks: Spotted area should initially be washed using cold water, and then be wiped with glycerine and water and rinsed with vinegar-mixed water.

Shoe shine: Spot should be rubbed out gently without damaging the cloth and be scrubbed and rinsed with detergent. If not removed, it should be scrubbed using the mixture obtained by adding 1 scale of alcohol (96°) into 2 scales of water, and then be washed with warm water.

Tea and coffee: Stretch the spotted area of your laundry throughout the opening of a vessel, and pour hot water as much as the type of your laundry can resist. In case the type of your laundry permits, wash with bleach.

Chocolate and cocoa: After submerging your laundries in cold water and rubbing it using soap or detergent, wash it in tempera- ture that fabric type of your laundry can resist. In case the oil stain is still visible, wipe with oxygen water (3%).

Tomato paste: After rubbing out the dried substances without damaging your laundry, submerge it in water for 30 minutes, and then scrub and wash it with detergent.

Bouillon-Egg: Remove dried spot residues on your laundry, and then wipe it with a sponge or soft cloth submerged in cold water previously. Scrub with detergent, wash with diluted bleach.

Grease and oil stains: Firstly, wipe the residues. Scrub the spot with detergent and wash it with warm soapy water.

Mustard: Apply glycerine on spotted area. Scrub with detergent and wash. If the spot cannot be removed, wipe with alcohol. (For synthetic and colour fabrics, a mixture of 1 scale of alcohol and 2 scales of water should be used.

Fruit: Stretch the spotted area of your laundry throughout the opening of a vessel, and pour cold water on it. Do not pour hot water on the spot. Wipe with cold water and apply glycerine. Allow 1-2 hours, wipe with a few drops of white vinegar, and rinse it.

Grass stain: Wipe the stained part with detergent. If the type of your cloth permits bleach using, wash with bleach. Wipe your woollen laundries with alcohol. (For colour fabrics, a mixture of 1 scale of pure alcohol and 2 scales of water)

Oil paint: Spot should be removed by applying thinner before drying. Then it should be wiped with detergent and washed.

Burn stain: If your laundry is suitable for applying bleach, you can add bleach into washing water. For wool fabric, a cloth previously submerged in oxygen water should be covered over the stain and it should be ironed after putting a dry cloth on this cloth. It should be washed after being rinsed properly.

Blood stain: Submerge your laundries in cold water for 30 minutes. If the stain is not removed, then submerge in a mixture of water and ammoniac (3 spoons of ammoniac in 4 litres of water) for 30 minutes.

Crema, ice cream and milk: Submerge your laundries in cold water and scrub the spotted area with detergent. If the spot is not removed, apply bleach to the extent suitable for your laundries. (Do not use bleach for colour laundries.)

Mould: Mould stains should be cleaned as soon as possible. Stain should be washed with detergent water, nevertheless if it cannot be removed, it should be wiped with oxygen water (3%).

Ink: Subject the spotted area to running water and wait until the flow of inked water ends. Then wipe it with lemon-added water and detergent, and wash it after allowing 5 minutes.

XV. PRODUCT INFORMATION SHEET

Product Information Sheet					
COMMISSION DELEGATED REGULATION (EU) 2019/2014					
Supplier's name or trademark: HEINNER					
Supplier's address: Marcel Iancu 3-5th, 020757 Bucharest Bucharest, RO					
Model identifier: HWDM-V7512D					
General product parameters:					
Parameter	Value		Parameter	Value	
Rated capacity (kg)	Rated capacity	5.0	Dimensions in cm	Height	85
	Rated washing capacity	7.0		Width	60
				Depth	58
Energy Efficiency Index	EEl_w	80.0	Energy efficiency class	EEl_w	D
	EEl_{wD}	82.0		EEl_{wD}	E
Washing efficiency index	I_w	1.04	Rinsing effectiveness (g/ kg dry textile)	I_r	5.0
	J_w	1.04		J_r	5.0
Energy consumption in kWh per cycle, for the washing cycle of the household washer- dryer, using the eco 40-60 programme at a combination of full and partial loads. Actual energy consumption will depend on how the appliance is used	0.690		Energy consumption in kWh per cycle, for the wash and dry cycle of the household washer-dryer at a combination of full and half loads. Actual energy consumption will depend on how the appliance is used	3.257	
Water consumption in litre per cycle, for the eco 40-60 programme at a combination of full and partial loads. Actual water consumption will depend on how the appliance is used and on the hardness of the water	45		Water consumption in litre per cycle, for the wash and dry cycle of the household washer-dryer at a combination of full and half loads. Actual water consumption will depend on how the appliance is used and on the hardness of the water	80	

Maximum temperature inside the treated textile (°C) for the washing cycle of the household washer-dryer, using the eco 40-60 programme.	Rated washing capacity	42	Maximum temperature inside the treated textile (°C) for the washing cycle of the household washer-dryer, using the wash and dry cycle.	Rated capacity	38
	Half	39		Half	27
	Quarter	27			
Spin speed (rpm)	Rated washing capacity	1200	Remaining moisture content (%)	Rated washing capacity	53
	Half	1200		Half	53
	Quarter	1200		Quarter	53
Eco 40-60 programme duration (h:min)	Rated washing capacity	3:28	Spin-drying efficiency class	B	
	Half	2:42			
	Quarter	2:42			
Airborne acoustical noise emissions during the spinning phase for the eco 40-60 washing cycle at rated washing capacity (dB(A) re 1pW)	76		wash and dry cycle duration (h:min)	Rated capacity	6:30
				Half	4:30
Type	Free-standing		Airborne acoustical noise emission class for the spinning phase for the eco 40-60 programme at rated washing capacity	B	
Off-mode (W)	0.50		Standby mode (W)	1.00	
Delay start (W) (if applicable)	4.00		Networked standby (W) (if applicable)	N/A	
Minimum duration of the guarantee offered by the supplier: 24 months					
This product has been designed to release silver ions during the washing cycle			NO		
Additional information:					
Weblink to the supplier's website, where the information in point 9 of Annex II to Regulation (EU) 2019/2023 is found: www.heinner.ro					



Environment friendly disposal

You can help protect the environment!

Please remember to respect the local regulations: hand in the non-working electrical equipment's to an appropriate waste disposal center.



HEINNER is a registered trademark of **Network One Distribution SRL**. Other brands and product names are trademarks or registered trademarks of their respective holders.

No part of the specifications may be reproduced in any form or by any means or used to make any derivative such as translation, transformation, or adaptation without permission from NETWORK ONE DISTRIBUTION.

Copyright © 2013 Network One Distribution. All rights reserved.

www.heinner.com, <http://www.nod.ro>

<http://www.heinner.com>, <http://www.nod.ro>



This product is in conformity with norms and standards of European Community

Importer: **Network One Distribution**

Marcel Iancu Street, 3-5, Bucharest, Romania

Tel: +40 21 211 18 56, www.heinner.com, www.nod.ro



www.heinner.ro



HEINNER

MAȘINĂ DE SPĂLAT CU USCĂTOR

Model: HWDM-V7512D



- Mașină de spălat cu uscător
- Capacitate mașină/Capacitate uscător: 7/5 kg
- Viteză centrifugare: 1200 rpm
- Clasa energetică: D

Vă mulțumim pentru alegerea acestui produs!

I. INTRODUCERE

Înainte de a utiliza acest aparat, citiți cu atenție manualul de instrucțiuni și păstrați-l pentru consultări ulterioare.

Acest manual este conceput pentru a vă oferi toate instrucțiunile necesare referitoare la instalarea, utilizarea și întreținerea aparatului.

Pentru utilizarea corectă și în siguranță a aparatului, vă rugăm să citiți cu atenție acest manual de instrucțiuni, înainte de instalare și utilizare.

II. CONȚINUTUL PACHETULUI DUMNEAVOASTRĂ



- Mașină de spălat cu uscător
- Manual de utilizare
- Certificat de garanție

III. MĂSURI DE SIGURANȚĂ

- Pentru a asigura siguranța proprie și pe cea a altor persoane, vă rugăm să citiți următoarele măsuri de precauție privind siguranța înainte de a utiliza sau de a vă instala mașina de spălat cu uscător.
- Mașina dumneavoastră este numai pentru uz casnic. Utilizarea acesteia în scopuri comerciale vă va anula garanția.
- Înainte de a vă configura mașina de spălat cu uscător, scoateți cele patru șuruburi de transport și șaibele din cauciuc din partea posterioară a mașinii.
- Garanția dumneavoastră nu acoperă daunele cauzate de factori externi precum incendii, inundații și alte surse de daune.
- Păstrați acest manual de utilizare pentru utilizare viitoare și transferați-l următorului utilizator.
- Temperatura ambientală necesară pentru funcționarea mașinii dumneavoastră de spălat cu uscător este de 15-25 °C.
- În cazul în care temperatura este sub 0 °C, este posibil ca furtunurile să se fisureze sau cardul electronic să nu funcționeze corect.
- Vă rugăm să vă asigurați că în obiectele de îmbrăcăminte încărcate în mașina dumneavoastră de spălat cu uscător nu există niciun obiect străin, precum cuie, ace, brichete și monede.
- Scamele nu trebuie să se acumuleze în jurul mașinii de spălat cu uscător.
- Reziduurile se pot acumula pe detergentul și pe balsamurile expuse la aer o perioadă lungă de timp. Puneți balsam sau detergent în sertar numai la începutul fiecărei spălări.
- Deconectați-vă mașina de spălat cu uscător și opriți alimentarea cu apă, dacă uscătorul de rufe nu este folosit timp îndelungat. De asemenea, vă recomandăm să lăsați ușa deschisă, pentru a preveni acumularea de umiditate în mașina de spălat cu uscător.
- Este posibil ca în mașina dumneavoastră de spălat cu uscător să fie lăsată niște apă, ca urmare a verificărilor de calitate din timpul producției. Acest lucru nu va afecta funcționarea mașinii de spălat cu uscător.
- Pentru a preveni riscul de sufocare, nu lăsați la îndemâna copiilor și bebelușilor punga pentru documente care a fost furnizată în interiorul mașinii dumneavoastră de spălat cu uscător și care a conținut acest manual de utilizare.
- Ambalajul mașinii ar putea fi periculos pentru copii. Nu le permiteți copiilor să se joace cu ambalajul sau cu piese mici de la mașina de spălat cu uscător.
- Folosiți programe de pre-spălare numai pentru rufe foarte murdare.
- Nu depășiți sarcina maximă pentru programul de spălare sau de uscare ales.

- În eventualitatea unei defecțiuni, scoateți mașina de spălat cu uscător din priză și opriți alimentarea cu apă. Nu încercați să vă reparați singur mașina de spălat cu uscător. Reparațiile trebuie efectuate numai de un agent aprobat de service.
- Nu deschideți niciodată sertarul de detergent în timp ce mașina de spălat cu uscător este în funcțiune.
- Nu forțați niciodată deschiderea ușii atunci când mașina de spălat cu uscător este în funcțiune.
- Vă rugăm să urmați instrucțiunile producătorilor privind utilizarea balsamului pentru țesături sau a oricăror produse asemănătoare pe care intenționați să le utilizați în mașina dumneavoastră de spălat cu uscător.
- Nu vă opriți mașina de spălat cu uscător înainte de finalizarea fazei de uscare a unui program. Dacă trebuie să faceți acest lucru, scoateți rapid toate rufe și răspândiți imediat toate articolele de îmbrăcăminte pe o suprafață corespunzătoare, pentru a le lăsa să se răcească.
- Aparatul nu trebuie alimentat printr-un dispozitiv extern de comutare, cum ar fi un cronometru sau conectat la un circuit care este pornit și oprit în mod regulat de un serviciu public.
- Aparatul nu trebuie instalat în spatele unei uși care poate fi încuiată, unei uși glisante sau unei uși cu balamale pe partea opusă a mașinii de spălat cu uscător, astfel încât să se restricționeze deschiderea completă a ușii mașinii de spălat cu uscător.
- Instalați-vă mașina de spălat cu uscător într-o locație care să poată fi ventilată și care să aibă o circulație constantă a aerului.

Dumneavoastră trebuie să citiți aceste avertismente. Ignorarea acestor avertismente vă poate supune pe dumneavoastră sau poate supune alte persoane unui risc de vătămări fatale.

- Nu atingeți ușa, furtunul de scurgere și nici apa refulată în timpul funcționării mașinii de spălat cu uscător. Temperaturile ridicate implicate prezintă risc de arsuri.
- Deschideți ușa complet după procesul de uscare. Nu atingeți geamul ușii. Acesta va ajunge la temperaturi ridicate și va prezenta risc de arsuri.

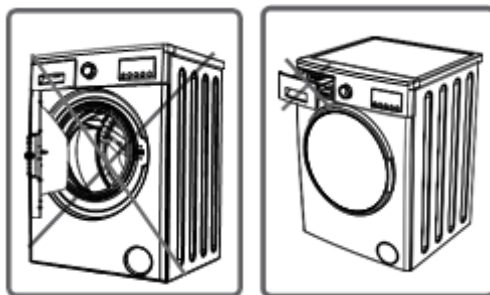

RISC DE DECES CAUZAT DE CURENTUL ELECTRIC!

Nu vă conectați mașina de spălat cu uscător la alimentarea electrică de la rețea cu ajutorul unui cablu prelungitor.

- Un cablu de alimentare/ștecher deteriorat poate provoca incendiu sau vă poate provoca șoc electric. Dacă este deteriorat, trebuie înlocuit; acest lucru trebuie efectuat numai de personal calificat.
- Nu scoateți niciodată ștecherul din priză trăgând de cablu. Țineți întotdeauna de ștecher.
- Nu atingeți niciodată cablul de alimentare/ștecherul cu mâinile ude, deoarece acest lucru ar putea provoca un scurtcircuit sau un șoc electric.
- Nu atingeți mașina de spălat cu uscător dacă aveți mâinile sau picioarele ude.
- Sunați la cel mai apropiat service autorizat pentru asistență, în cazul în care cablul de alimentare este defect.

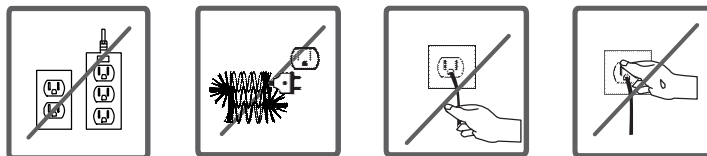

RISC DE EXPLOZIE

- Clătiți bine orice substanțe chimice, precum substanțele de îndepărtare a petelor, de pe haine, înainte de a începe un program de spălare și uscare. Nerespectarea acestei cerințe poate genera un risc de explozie la utilizarea funcției de uscare.

RISC DE INCENDIU

- Nu mențineți lichide inflamabile sau explozive lângă mașina dumneavoastră.
- Articolele care au fost murdărite cu substanțe cum ar fi ulei de gătit, acetonă, alcool, benzină, kerosen, substanțe de îndepărtare a petelor, terebentină, ceară și substanțe de îndepărtare a cerii trebuie spălate în apă fierbinte cu o cantitate suplimentară de detergent, înainte de a fi uscate în uscător.
- Nu utilizați o bilă de detergent/un dispozitiv pentru detergent dacă ați selectat un program de spălare și uscare, deoarece aceasta poate cauza un pericol de incendiu.
- Nu vă uscați rufe în condițiile specificate mai jos, deoarece acestea prezintă un risc de incendiu:
 - Dacă rufe nu sunt spălate.
 - Dacă petele pe bază de ulei nu sunt pre-tratate înainte de a începe un program de spălare sau de uscare.

- Rufe care au fost curățate cu substanțe chimice industriale.
- Rufe care au un număr mare de piese și de accesorii din burete, spumă, cauciuc sau materiale asemănătoare cu cauciucul.
- Articole precum cele din cauciuc poros (spumă latex), căști pentru duș, textile impermeabile, articole și haine care au dosul din cauciuc sau perne prevăzute cu conținut din cauciuc poros nu trebuie uscate în procesul de uscare al aparatului.
- Articole umplute cu diferite materiale sau deteriorate (precum perne sau jachete). Buretele din cauciuc prezintă un risc de incendiu în timpul procesului de uscare.
- Nu utilizați niciodată în mașină produse care conțin solvenți.
- Vă rugăm să vă asigurați că în obiectele de îmbrăcăminte încărcate în mașina dumneavoastră de spălat cu uscător nu există niciun obiect străin, precum cuie, ace, brichete, chibrituri și monede.

PERICOL DE CĂDERE ȘI VĂTĂMARE

- Nu vă urcați pe mașina de spălat cu uscător.
- Asigurați-vă că furtunurile și cablurile nu provoacă niciun pericol de împiedicare.
- Nu răsușiți mașina de spălat cu uscător cu susul în jos sau pe o parte.
- Nu ridicați mașina de spălat cu uscător de ușă sau de sertarul de detergent.
- Asigurați-vă că furtunurile și cablurile nu provoacă niciun pericol de împiedicare.

Pentru a evita riscul de vătămare, vă rugăm să aveți grijă atunci când vă mutați mașina de spălat cu uscător. Aceasta este grea și recomandăm să fie mutată de cel puțin două persoane

SIGURANȚA COPIILOR

- Nu le permiteți copiilor să se joace cu mașina
- Nu lăsați copiii nesupravegheați lângă mașină. Aceștia s-ar putea bloca în mașină.
- Geamul ușii și suprafața mașinii pot deveni extrem de fierbinți în timpul funcționării. Nu le permiteți copiilor să atingă mașina; aceasta le-ar putea vătăma pielea.

- Ambalajul mașinii ar putea fi periculos pentru copii. Nu le permiteți copiilor să se joace cu ambalajul sau cu piese mici de la mașina de spălat cu uscător.
- Pot apărea otrăvirea și iritarea dacă detergenții sau alte substanțe de ajutor la spălare sunt consumate sau dacă acestea intră în contact cu pielea sau cu ochii. Nu lăsați materialele de curățare la îndemâna copiilor.

ÎN TIMPUL UTILIZĂRII

- Nu le permiteți animalelor de companie să se apropie de mașină.
- Vă rugăm să vă asigurați că înainte de utilizare, ați îndepărtat toate materialele de ambalare și banda de protecție de la exteriorul mașinii dumneavoastră de spălat cu uscător, din interiorul tamburului și din interiorul sertarului de detergent. Verificați dacă există deteriorare vizibilă la exterior. Nu instalați și nu utilizați mașina dumneavoastră de spălat cu uscător dacă este deteriorată.
- Mașina dumneavoastră de spălat rufe cu uscător este numai pentru uz casnic și este destinată să spele și să usuce numai articole pentru care producătorul a specificat pe etichetă că se pot spăla și usca la mașină și textile fabricate din lână care se spală de mână sau materiale cu amestec de lână, precum și satin, dantelă, mătase și alte obiecte de îmbrăcăminte care se spală de mână. Nu vă utilizați mașina de spălat rufe cu uscător pentru niciun alt scop care nu este specificat în mod expres în acest ghid de utilizare.
- Acest produs poate fi folosit de copii cu vârsta de peste 8 ani și de persoane cu capacități fizice, senzoriale sau mentale reduse sau lipsă de experiență și cunoștințe, cu condiția să fie supravegheați sau instruiți cu privire la utilizarea în siguranță a produsului și să înțeleagă pericolele asociate cu acesta. Copiii nu au voie să se joace cu aparatul. Curățarea și întreținerea de utilizator nu trebuie efectuate de copii fără supraveghere.
- Instalarea mașinii dumneavoastră trebuie efectuată doar de un agent de service autorizat. Instalarea de oricine altcineva în afară de un agent autorizat vă va anula garanția.

INFORMAȚII DESPRE UN MOD ECONOMIC

- Unele informații importante pentru a vă îmbunătăți la maxim eficiența mașinii:
 1. Cantitatea de rufe pe care o introduceți în mașina de spălat cu uscător nu trebuie să depășească cantitatea maximă indicată. Evitați supraîncărcarea, pentru a permite funcționarea mai eficientă a mașinii dumneavoastră.
 2. Neutilizarea caracteristicii de pre-spălare pentru rufe cu grad normal sau ușor de murdărie va economisi curent electric și consum de apă.

IV. DESCRIEREA PRODUSULUI

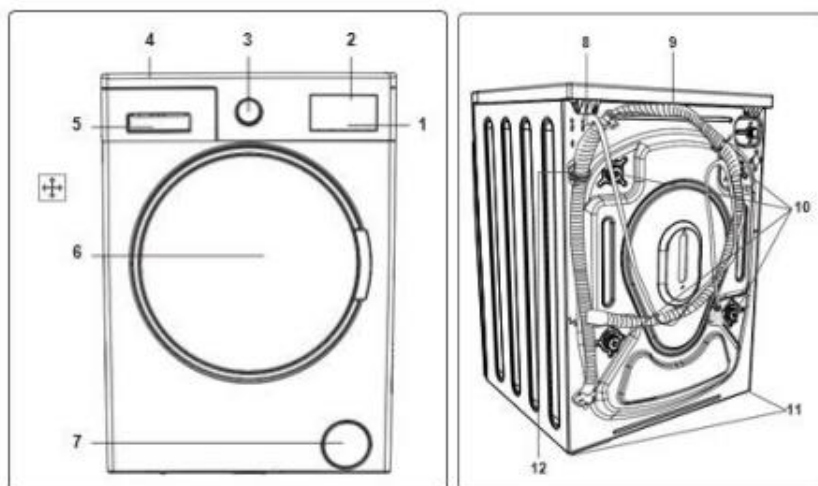

1. Butoane tactile
2. Afișaj LCD de înaltă rezoluție
3. Buton de program
4. Tavă superioară
5. Sertar de detergent
6. Ușă
7. Capac filtru pompă
8. Cablu de alimentare
9. Furtun de evacuare
10. Șuruburi de transport
11. Picioare ajustabile
12. Suport furtun de evacuare din plastic (Nu îndepărtați suportul; funcționarea mașinii va fi afectată).

CONFIGURAREA MAȘINII

Mașina dumneavoastră trebuie instalată doar de către un agent de service autorizat.

1. Îndepărtați șuruburile de transport

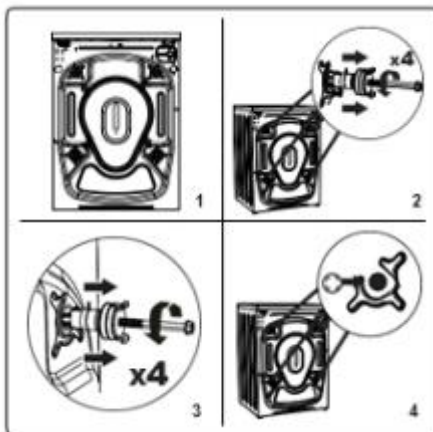

1. Înainte de a opera mașina, trebuie să îndepărtați șuruburile de transport din spatele mașinii.
2. Slăbiți șuruburile de transport, rotind- le cu o cheie corespunzătoare în sens antiorar.
3. Șuruburile de transport pot fi apoi îndepărtate prin tragere. Șuruburile de transport trebuie păstrate în caz că veți avea nevoie de acestea pentru transportarea mașinii de spălat cu uscător.
4. Introduceți capacele de acoperire din plastic furnizate în pungă de accesorii în golurile lăsate de șuruburile de transport.

2. Amplasarea mașinii și reglarea picioarelor

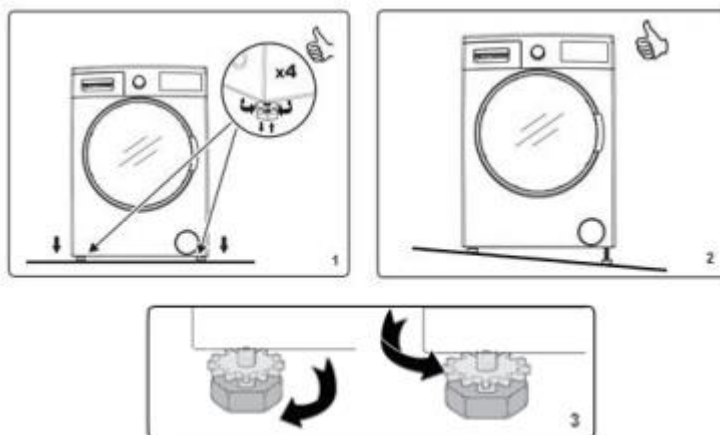

- Nu instalați mașina pe covor sau pe o suprafață care ar împiedica aerisirea la bază.
- Pentru a asigura funcționarea silențioasă și fără vibrații a mașinii dumneavoastră, instalați-o pe o suprafață fermă.
- Puteți ajusta poziția orizontală a mașinii folosind indicatorul de nivel de la partea superioară.
- Puteți ajusta poziția orizontală a mașinii folosind picioarele reglabile.
 1. Slăbiți piulița de reglare din plastic.
 2. Pentru a mări înălțimea mașinii, rotiți picioarele în sens orar.
 3. Pentru a reduce înălțimea mașinii, rotiți picioarele în sens antiorar.
 4. După reglarea poziției orizontale a mașinii strângeți piulița de reglare din plastic.
 5. Nu introduceți niciodată carton, lemn sau alte materiale asemănătoare sub mașină pentru a regla poziția orizontală.
 6. Când curățați suprafața pe care se află mașina, aveți grijă să nu perturbați poziția mașinii pe orizontală.



3. Conexiune electrică

- Mașina dumneavoastră de spălat necesită o alimentare de la rețea de 220-240V, 50.
- Cablul de alimentare de la rețea al mașinii dumneavoastră de spălat este echipat cu un ștecher cu împământare. Acest ștecher trebuie să fie întotdeauna introdus într-o priză cu împământare de 10 amperi.
- Dacă nu aveți o priză adecvată și siguranță conformă cu aceasta, asigurați-vă că lucrările sunt efectuate de un electrician calificat.
- Nu ne asumăm responsabilitatea pentru daunele care apar din cauza folosirii echipamentelor neîmpământate.

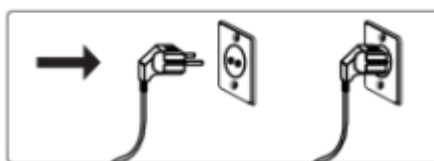

Rețineți: Funcționarea mașinii dumneavoastră cu tensiune scăzută va cauza reducerea ciclului de viață al mașinii și limitarea performanțelor mașinii.

4. Conexiunea furtunului de admisie a apei

- Conectați mașina de spălat cu uscător numai la alimentarea cu apă rece.
- Utilizați numai furtunul de alimentare cu apă furnizat împreună cu mașina sau achiziționat printr-un distribuitor autorizat.
- În pachetul furtunului este inclusă o garnitură destinată prevenirii scurgerilor din racorduri. Instalați această garnitură la capătul furtunului de alimentare ce urmează a fi racordat la robinet.
- Racordați capătul cu cot al furtunului de alimentare la admisia de apă rece din spatele mașinii și strângeți-l cu mâna.
- Înșurubați celălalt capăt al furtunului de alimentare pe un robinet de apă de 3/4" și strângeți cu mâna.
- Dacă aveți vreo îndoială, consultați un instalator calificat.
- Porniți alimentarea cu apă și verificați să nu existe scurgeri.
- Debitul de apă la o presiune de 0,1-1 MPa va permite mașinii dumneavoastră să funcționeze la eficiență optimă P (presiunea de 0,1 Mpa înseamnă că printr-un robinet complet deschis vor curge peste 8 litri de apă pe minut).
- Asigurați-vă că furtunul nu este prins, îndoit, răsucit, pliat sau strivit.

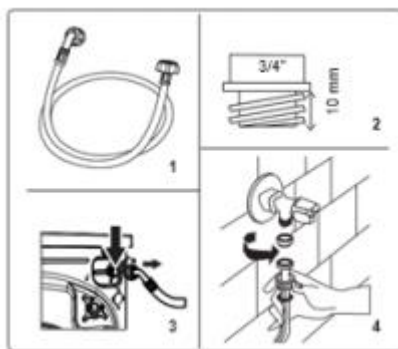

5. Racordarea la conducta de evacuare

Rețineți: La racordare utilizați numai furtunul de alimentare furnizat împreună cu mașina. Nu utilizați niciodată furtunuri de alimentare vechi, uzate sau deteriorate.

- Racordați furtunul de scurgere a apei la o conductă sau la cotul de ieșire al unei chiuvete din gospodărie, folosind echipament suplimentar. Furtunul trebuie amplasat între 0 și 80 cm de la sol.
- Nu încercați niciodată să extindeți furtunul de evacuare a apei.

- Nu puneți furtunul de evacuare a apei din mașină într-un recipient, într-o găleată sau într-o cadă.
- Asigurați-vă că furtunul de evacuare a apei nu este îndoit, curbat, strivit sau extins.

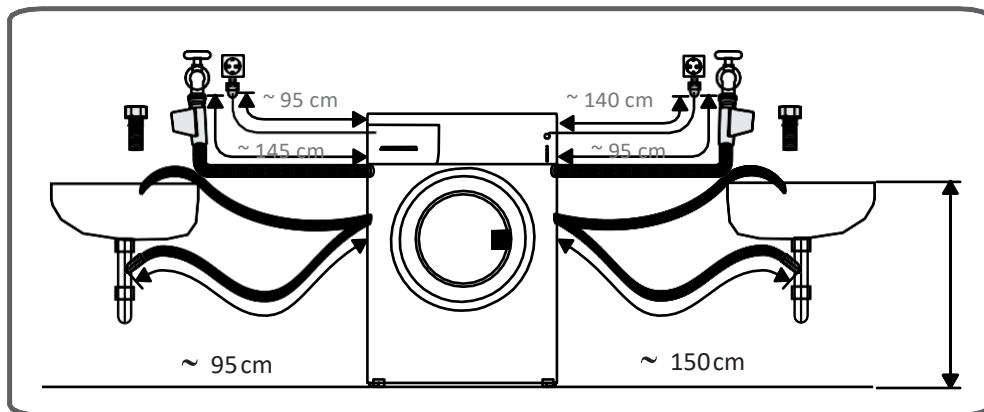
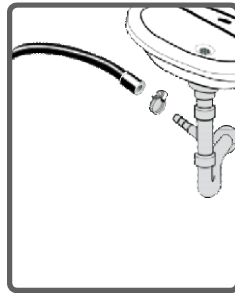

V. PANOUL DE CONTROL

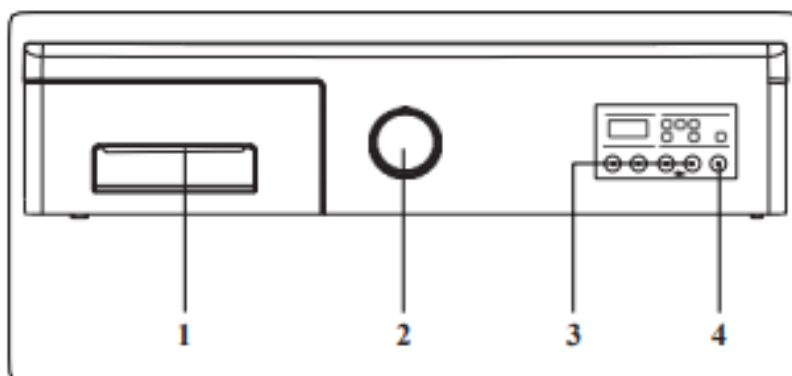

1. **Sertar de detergent**
2. **Buton programe** : Utilizați butonul de programe pentru a selecta programul de spălare/uscare pentru rufele dvs. Rotiți butonul de programe în sens orar sau în sens anti-orar, pentru a selecta programul necesar. Asigurați-vă că programul selectat este indicat exact de buton.
3. **Butoane pentru funcții suplimentare**: Utilizați aceste butoane pentru a selecta funcții suplimentare pentru programul de lenjerie. Consultați Funcții suplimentare pentru mai multe informații
4. **Buton Pornire/Pauză**: Pornește sau întrerupe programul selectat.

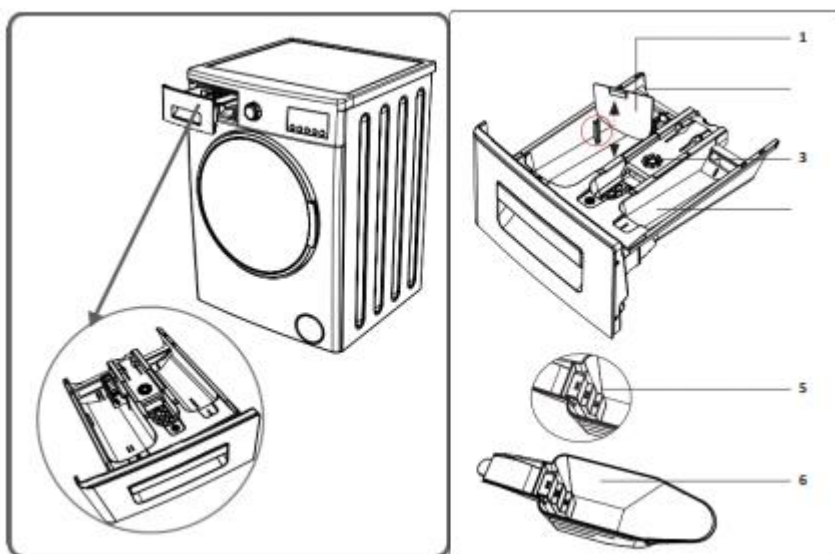

1. Accesorii pentru detergent lichid
2. Compartiment de detergent spălare principală
3. Compartiment de balsam
4. Compartiment detergent pentru prespălare
5. Niveluri de detergent pudră
6. Cupă pentru detergent pudră (*)

(*) Specificațiile pot varia în funcție de mașina achiziționată

- Compartiment de detergent spălare principală:

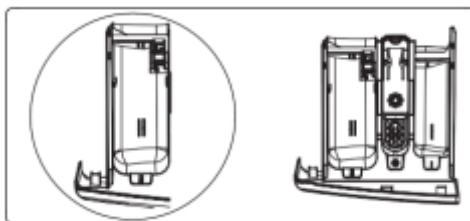

Acest compartiment este pentru detergenți lichizi sau pudră sau pentru agentul de îndepărtare a calcarului. Placa de nivel pentru detergentul lichid va fi livrată în interiorul mașinii. (*)

(*) Specificațiile pot varia în funcție de mașina achiziționată

- Balsam de material, amidon, compartiment de detergent:

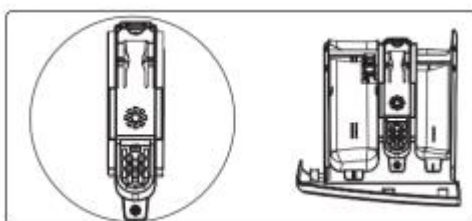

Acest compartiment este destinat pentru dedurizatoare, balsamuri sau amidon. Urmați instrucțiunile de pe ambalaj. Dacă balsamurile lasă reziduuri după utilizare, încercați să le diluați sau să utilizați un balsam lichid.

- Compartiment detergent pentru prespălare:

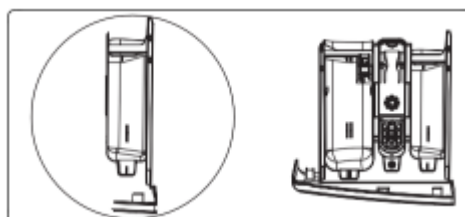

Acest compartiment trebuie să fie utilizat numai atunci când este selectată caracteristica de prespălare. Vă recomandăm ca funcția de pre-spălare să fie utilizată numai pentru rufe foarte murdare.

VI. BUTONUL DE PROGRAM



Pentru a selecta programul dorit, rotiți cadranul de programe fie în sensul acelor de ceasornic, fie în sens invers acelor de ceasornic, până când marcatorul de pe cadranul de programe indică programul ales.

Asigurați-vă că butonul de program se află exact pe programul pe care-l doriți să-l selectați.

VII. UTILIZAREA MAȘINII

Operațiunea de spălare

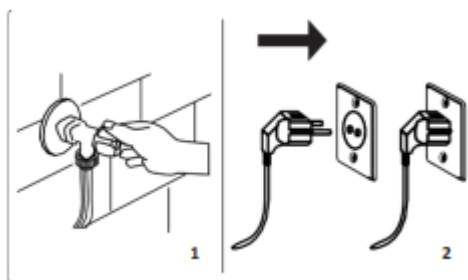

1. Porniți alimentarea cu apă.
2. Conectați mașina la priză.

Sortarea rufelor





























Rețineți: Rufele dvs. au etichete de produs care specifică instrucțiunile pentru o spălare corespunzătoare. Spălați și uscați rufele conform specificațiilor de pe etichete

- Sortați rufele după tip (bumbac, fibre sintetice, țesături delicate, lână etc.), temperatura de spălare (rece, 30°C, 40°C, 60°C, 90°C) și gradul de murdărie (puțin murdare, murdare, foarte murdare).
- Nu spălați niciodată rufe colorate împreună cu rufe albe.
- Textilele închise la culoare pot conține colorant în exces și trebuie spălate separat de mai multe ori, înainte de a fi incluse într-un lot mixt.
- Asigurați-vă că nu există materiale metalice pe rufele dumneavoastră sau în buzunare; dacă sunt, îndepărtați-le.
- Închideți fermoarele și copcile.
- Scoateți cârligele din metal sau din plastic ale perdelelor sau plasați-le
- într-o plasă sau într-o pungă de spălare.
- Întoarceți pe dos produsele textile, cum ar fi pantalonii, tricotatele, tricourile și tricourile pentru sport.



Orice defecțiuni care apar din cauza materialelor străine care deteriorează mașina nu sunt acoperite de garanție.

Explicarea simbolurilor de spălare

 Spălare la mașină	 Temperatura maximă de călcare 110°C
 Spălare la mașină, rufe fără călcare	 A nu se călca
  Temperatura maximă de spălare 95°C	 Poate fi spălat chimic cu orice solvenți
  Temperatura maximă de spălare 60°C	 Poate fi spălat numai cu perclorat, terebentină, alcool sau R113.
  Temperatura maximă de spălare 40°C	 Poate fi spălat numai cu perclorat, terebentină, alcool sau R113.
  Temperatura maximă de spălare 30°C	 Nu curățați chimic
 Spălare manuală	 A se usca pe suprafețe plane
 A nu se spăla	 A se usca suspendat (Nu necesită călcare)
 Poate fi albit în apă rece	 A se usca pe sfoară
 Nu utilizați înălbitor.	 A se usca în uscător
 Temperatura maximă de călcare 200°C	 A se usca în uscător la temperatură mare
 Temperatura maximă de călcare 150°C	 A nu se usca în uscător

Introducerea rufelor în mașină

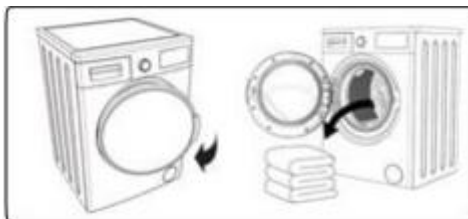

- Deschideți ușa de încărcare a mașinii.
- Verificați interiorul tamburului. Pot exista rufe rămase de la spălările anterioare. Dacă există, goliți mașina înainte de selectarea programului.
- Încărcați rufele în tambur, având grijă să fie răsfirate. Pliăți obiectele mari, cum ar fi pilotele și păturile, așa cum este indicat mai jos.

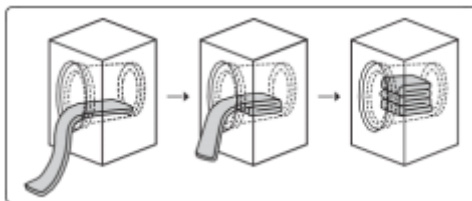

- Introduceți separat fiecare articol.
- Verificați ca nici un articol să nu fie prins între garnitura de cauciuc și ușa.
- Aveți grijă ca ușa să fie închisă complet, altfel mașina nu va porni operațiunea de spălare.

Alegerea detergentului și introducerea în mașină

- Cantitatea de detergent ce trebuie folosită depinde de gradul de murdărire al rufelor și de duritatea apei de alimentare; pe ambalajul detergentului veți găsi îndrumări.
- Dacă hainele sunt doar ușor murdare, nu le pre-spălați. Puneți o cantitate mică de detergent (după cum este specificat de producător) în compartimentul II al sertarului de detergent.
- Dacă hainele sunt excesiv de murdare, selectați un program cu pre-spălare și puneți $\frac{1}{4}$ de detergent de utilizat în compartimentul I al sertarului de detergent și restul în compartimentul II.
- Utilizați detergenți produși pentru mașini de spălat automate. Urmați instrucțiunile de pe ambalajul detergentului atunci când determinați cantitatea de detergent folosită la spălat.
- Cu cât gradul de duritate a apei este mai mare, cu atât mai mult detergent va fi necesar.
- Cantitatea de detergent pe care o veți folosi va crește odată cu cantitatea de rufe.
- Introduceți balsam în compartimentul de balsam aflat în sertarul de detergent. Nu depășiți nivelul MAX, în caz contrar balsamul poate curge în apa de spălat.
- Balsamurile cu densitate ridicată trebuie diluate înainte de a fi introduse în sertar. Balsamul cu densitate ridicată va înfunda orificiul de scurgere și va bloca curgerea acestuia.
- Puteți utiliza detergent lichid în toate programele fără pre-spălare. Introduceți dispozitivul pentru detergent lichid.
- În compartimentul II al sertarului de detergent și ajustați cantitatea de detergent lichid (urmați instrucțiunile de pe ambalajul detergentului lichid). Nu depășiți nivelul MAX.

VIII. AFIŞAJUL ELECTRONIC

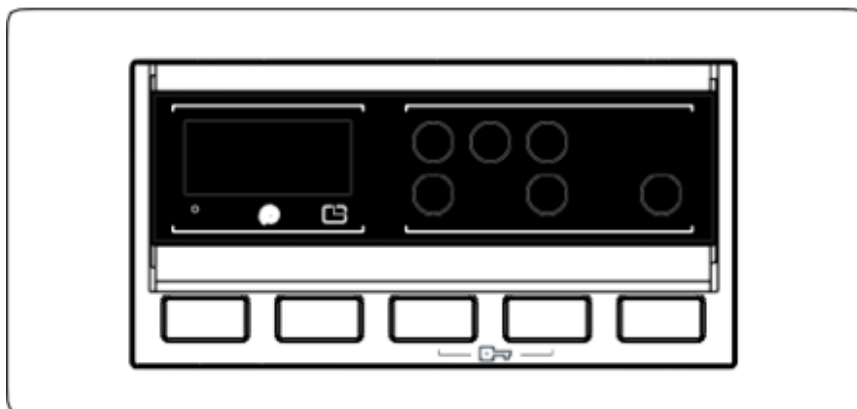

Pentru a asigura cele mai bune rezultate de spălare, maşina oferă următoarele funcţii suplimentare care completează programul selectat. Pentru a selecta o funcţie suplimentară înainte de a începe un program, procedaţi astfel:

- Apăsaţi butonul de pe panoul de comandă de sub simbolul funcţiei suplimentare pe care doriţi să o selectaţi.
- Dacă simbolul funcţiei suplimentare luminează continuu, funcţia a fost activată.
- Dacă simbolul funcţiei auxiliare luminează intermitent, funcţia nu a fost selectată.
- Motiv pentru neactivare:
 - Funcţia suplimentară nu este compatibilă cu programul de spălare selectat.
 - Maşina dvs. a ajuns prea departe în programul selectat ca să mai fie posibilă funcţia suplimentară.
 - Funcţia suplimentară pe care aţi ales-o nu este compatibilă cu o altă funcţie suplimentară pe care aţi selectat-o.

Sistemul de detectare a încărcării la jumătate

Maşina dumneavoastră este prevăzută cu un sistem de detectare a încărcării la jumătate.

Dacă introduceţi mai puţin de jumătate din cantitatea maximă de rufe în maşină, aceasta va seta automat funcţia de încărcare la jumătate, indiferent de programul selectat. Aceasta înseamnă că programul selectat va dura mai puţin timp pentru finalizare şi va utiliza mai puţină apă şi energie.

Selectarea temperaturii

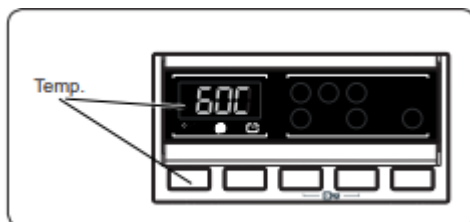

Când selectați un program, este selectată automat temperatura maximă pentru acel program.

Pentru a regla temperatura, apăsați butonul de reglare a temperaturii apei până când temperatura dorită este afișată pe afișajul digital.

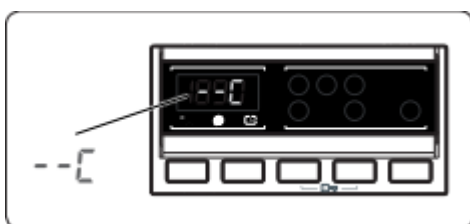

Puteți micșora treptat temperatura apei de spălare între temperatura maximă și spălarea la rece (--) prin apăsarea butonului de reglare a temperaturii apei de spălare.

Dacă ați trecut de temperatura apei de spălare pe care o doreați, continuați să apăsați pe butonul de reglare a temperaturii apei de spălare până se afișează din nou temperatura dorită.

Selectarea vitezei de centrifugare

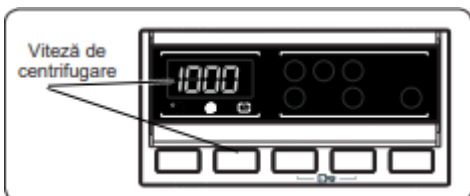

Când selectați un program, este selectată automat turația maximă pentru acel program.

Pentru a regla turația, apăsați pe butonul de reglare a turației până este afișată turația dorită.

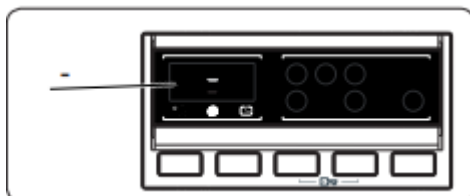

Puteți reduce treptat turația între valoarea maximă și opțiunea de anulare a centrifugării (-) apăsând butonul de reglare a turației.

Dacă ați omis turația pe care doriți să o setați, continuați să apăsați butonul de reglare a turației până când este afișată din nou turația dorită.

Selectarea opțiunii de uscare:

Dacă doriți uscarea rufelor la sfârșitul unui program de spălare, apăsați butonul opțiunii de uscare pentru a selecta setarea de uscare dorită

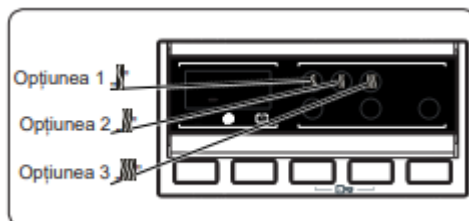

- Când apăsați butonul opțiunii de uscare, pe afișaj vor apărea simbolurile pentru opțiunea 1 „|”, opțiunea 2 „||” și opțiunea 3 „|||”.
- Opțiunea 1 „|”: 95 min: Recomandat pentru rufe care vor fi călțate înainte de a fi purtate. Dacă doriți să selectați opțiunea de uscare „|”, apăsați butonul opțiunii de uscare până ce se afișează simbolul „|”.
- Opțiunea 2 „||”: 135 min.: Recomandat pentru rufele care trebuie suspendate. Dacă doriți să selectați opțiunea de uscare „||”, apăsați butonul opțiunii de uscare până ce se afișează simbolul „||”.
- Opțiunea 3 „|||”: 220 min.: Recomandat pentru rufele care vor fi împăturite
- și puse în șifonier după finalizarea programului. Dacă doriți să selectați opțiunea de uscare „|||”, apăsați butonul opțiunii de uscare până ce se afișează simbolul „|||”.

Rețineți: Dacă unul dintre simbolurile opțiunii de uscare de mai sus nu se afișează atunci când apăsați butonul Opțiune de uscare, aceasta nu este disponibilă pentru programul selectat.

Dacă doriți să uscați rufele un anumit timp la finalizarea ciclului de spălare:

- Apăsați butonul opțiunii de uscare pentru a selecta durata de uscare pe care o doriți.
- Când apăsați butonul opțiunii de uscare, pe afișaj vor apărea simbolurile pentru opțiunea 1 „|”, opțiunea 2 „||” și opțiunea 3 „|||”.

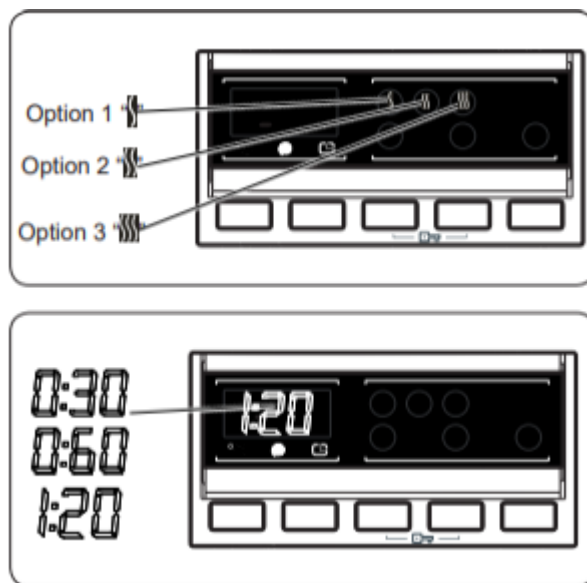

Dacă mențineți apăsat, se vor afișa opțiunile privind durata (0:30, 0:60, 120 de minute). Puteți selecta durata de uscare pe care o doriți.

Dacă una dintre opțiunile de durată de uscare de mai sus nu se afișează atunci când apăsați butonul Opțiune de uscare, aceasta nu este disponibilă pentru programul selectat.

Duratele de uscare recomandate pentru cantitățile de încărcare:

	1 – 2 kg	3 – 4 kg	5 kg
Opțiunea 1	✓	✓	X
Opțiunea 2	X	✓	✓
Opțiunea 3	X	✓	✓

Selectarea opțiunii de uscare:

PROGRAM	SELECTABIL/ NESELECTABIL	PROFIL DE USCARE	CONFIGURARE DIN FABRICĂ	OPȚIUNI SELECTABILE		
				Opțiunea 1	Opțiunea 2	Opțiunea 3
COTTON	S	Uscare bumbac	-	Opțiunea 1	Opțiunea 2	Opțiunea 3
ECO 40-60	S	Uscare bumbac	-	Opțiunea 1	Opțiunea 2	Opțiunea 3
COTTON 20°C	S	Uscare bumbac	-	Opțiunea 1	Opțiunea 2	-
SYNTHETICS	S	Uscare delicate	-	Opțiunea 1	Opțiunea 2	Opțiunea 3
WOOL	NS	-	-	-	-	-
CURTAIN	NS	-	-	-	-	-
RINSE	S	Uscare bumbac	-	Opțiunea 1	Opțiunea 2	Opțiunea 3
ALLERGY SAFE	S	Uscare bumbac	-	Opțiunea 1	Opțiunea 2	-
SPIN	S	Uscare bumbac	-	Opțiunea 1	Opțiunea 2	Opțiunea 3
RAPID 15'	S	Uscare bumbac	-	Opțiunea 1	-	-
FAST 60 MIN.	S	Uscare bumbac	-	Opțiunea 1	Opțiunea 2	-
GENTLE DRY	S	Uscare delicate	Opțiunea 2	Opțiunea 1	-	Opțiunea 3
COTTON DRY	S	Uscare bumbac	Opțiunea 2	Opțiunea 1	-	Opțiunea 3
QUICK WASH AND DRY	NS	Uscare bumbac	Opțiunea 1	-	-	-
COTTON WASH AND DRY	S	Uscare bumbac	Opțiunea 2	Opțiunea 1	-	Opțiunea 3

S: NS selectabil: Nimic selectat

Durate de uscare selectabile			
COTTON	30	60	120
ECO 40-60	30	60	120
COTTON 20°C	30	60	120
SYNTHETICS	30	60	120
WOOL	-	-	-
CURTAIN	-	-	-
RINSE	30	60	120
ALLERGY SAFE	30	60	120
SPIN	30	60	120
RAPID 15'	30	60	120
FAST 60 MIN.	30	60	120
GENTLE DRY	30	60	120
COTTON DY	30	60	120
QUICK WASH AND DRY	-	-	-
COTTON WASH AND DRY	30	60	120

Pornire temporizată

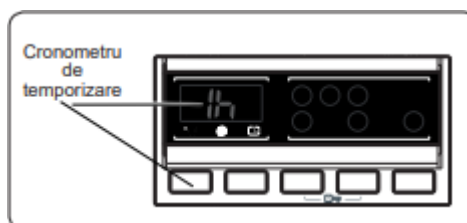

- Apăsați butonul de temporizare o singură dată.
- Pe afișaj va apărea „1 h”.
- Simbolul va lumina intermitent pe afișajul electronic.
- Apăsați butonul Temporizare până când pe afișaj apare durata de temporizare dorită.
- Dacă ați trecut de perioada de temporizare pe care doreți să o setați, continuați să apăsați butonul de temporizare până când se afișează din nou perioada de temporizare dorită.
- Pentru ca funcția „Cronometru de temporizare” să funcționeze, trebuie să apăsați butonul Pornire/Pauză.
- Pentru a activa temporizarea, apăsați butonul „Pornire/Pauză”.
- Pentru a anula temporizarea odată ce a fost setată, apăsați o dată butonul de temporizare. Simbolul nu va mai lumina intermitent pe afișajul electronic.

- Pentru a adăuga/scoate rufe în timp ce funcționează funcția Cronometru de temporizare, trebuie să apăsați butonul Pornire/Pauză. După ce ați adăugat/scos rufe, trebuie să apăsați din nou butonul Pornire/Pauză pentru a activa funcția Cronometru de temporizare.

Buton Pornire/Pauză

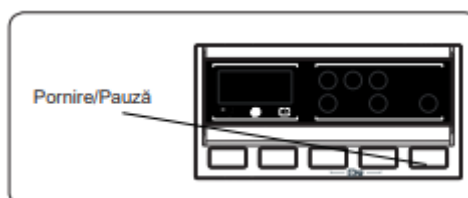

- Pentru a porni programul selectat, apăsați butonul Start.
- Dacă treceți mașina în modul de așteptare, indicatorul Pornire/Pauză de pe afișajul electronic va lumina intermitent.

Blocare pentru copii

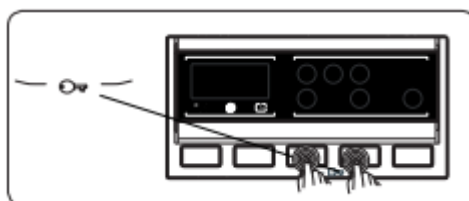

- Funcția Blocare pentru copii vă permite să blocați butoanele, astfel încât ciclul de spălare ales de dumneavoastră să nu poată fi schimbat în mod neintenționat.
- Pentru a activa blocarea accesului copiilor, apăsați și mențineți apăsat butoanele 3 și 4 simultan, timp de cel puțin 3 secunde. „CL” va apărea intermitent pe afișajul electronic timp de 2 secunde atunci când este activată blocarea pentru copii.
- Dacă este apăsat orice buton sau dacă programul selectat este schimbat prin butonul de programe în timp ce este activă Blocarea pentru copii, simbolul „CL” va lumina intermitent pe afișajul electronic timp de 2 secunde.
- Dacă funcția de blocare pentru copii este activă și un program este în uz, atunci când butonul de programe este trecut în poziția ANULARE și este selectat un alt program, programul selectat anterior își va relua funcționarea de unde rămăsese.
- Pentru a dezactiva blocarea accesului copiilor, apăsați și mențineți apăsat butoanele 3 și 4 simultan timp de cel puțin 3 secunde, până când dispare simbolul „CL” de pe afișajul electronic.

Anularea programului

Pentru a anula în orice moment un program care rulează:

1. Rotiți butonul de programe în poziția „ANULARE”.
2. Mașina dumneavoastră va opri operația de spălare, iar programul se va anula.
3. Rotiți butonul de programe la orice alt program, pentru a goli mașina de apă.
4. Mașina va efectua operațiunea de drenare necesară și va anula programul.

Acum puteți selecta și rula un program nou.

Finalizarea programului

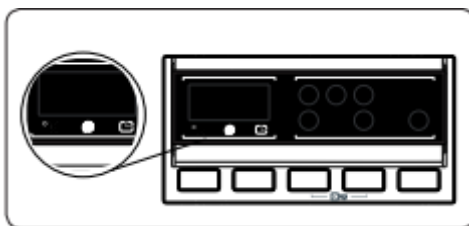

Mașina se va opri de la sine imediat ce programul pe care l-ați selectat se va finaliza.

1. FINALIZARE” va lumina intermitent pe afișajul electronic.
2. Puteți deschide ușa mașinii și puteți scoate rufele.
3. Lăsați ușa mașinii deschisă, pentru a permite uscarea componentelor interne ale mașinii.
4. Comutați butonul de programe în poziția STOP.
5. Decuplați mașina de la rețeaua electrică.
6. Opriți robinetul de apă.

IX. TABEL CU PROGRAME

COTTON	
Temperatură de spălare	90°
Capacitate maximă de spălare/uscare (kg)	7,0/5,0
Compartiment de detergent	2
Durata programului (min.)	190
Tip de rufe/Descrieri	Rezistent la căldură, articole din bumbac și in. (Lenjerie intimă, cearșaf de pat, fețe de masă, (prosoape, max. 3.5 kg)
ECO 40-60	
Temperatură de spălare	40°
Capacitate maximă de spălare/uscare (kg)	7,0/5,0
Compartiment de detergent	2
Durata programului (min.)	208
Tip de rufe/Descrieri	Materiale textile din bumbac și din in rezistente la căldură (lenjerie de corp, lenjerie de pat, fețe de masă și prosoape) (max. 3.5 kg)
COTTON 20°	
Temperatură de spălare	20°
Capacitate maximă de spălare/uscare (kg)	3,5/3,5
Compartiment de detergent	2
Durata programului (min.)	103
Tip de rufe/Descrieri	Cu grad redus de murdărire, articole din bumbac și in (lenjerie intimă, cearșaf de pat, față de masă (prosoape, max. 2 kg) (așternuturi etc.)
SYNTHETICS	
Temperatură de spălare	60°
Capacitate maximă de spălare/uscare (kg)	3,5/3,5
Compartiment de detergent	2
Durata programului (min.)	120
Tip de rufe/Descrieri	Articole din material sintetic sau din amestec sintetic (cămăși din amestec sintetic, bluze, șosete etc.)

WOOL	
Temperatură de spălare	30°
Capacitate maximă de spălare/uscare (kg)	2,5/-
Compartiment de detergent	2
Durata programului (min.)	38
Tip de rufe/Descrieri	Articole din lână și din amestec de lână cu etichetă de spălare la mașină
CURTAIN	
Temperatură de spălare	40°
Capacitate maximă de spălare/uscare (kg)	2,5/-
Compartiment de detergent	2
Durata programului (min.)	112
Tip de rufe/Descrieri	Folosiți acest program numai pentru a spăla perdele.
RINSE	
Temperatură de spălare	-
Capacitate maximă de spălare/uscare (kg)	7,0/5,0
Compartiment de detergent	-
Durata programului (min.)	46
Tip de rufe/Descrieri	Oferă o clătire suplimentară la orice tip de rufe după ciclul de spălare.
ALLERGY SAFE	
Temperatură de spălare	60°
Capacitate maximă de spălare/uscare (kg)	3,5/3,5
Compartiment de detergent	2
Durata programului (min.)	228
Tip de rufe/Descrieri	Îmbrăcăminte pentru copii cu etichetă de spălare la mașină.

SPIN	
Temperatură de spălare	-
Capacitate maximă de spălare/uscare (kg)	7,0/5,0
Compartiment de detergent	-
Durata programului (min.)	21
Tip de rufe/Descrieri	Oferă o centrifugare suplimentară la orice tip de rufe după ciclul de spălare.
RAPID 15 min (**)	
Temperatură de spălare	30°
Capacitate maximă de spălare/uscare (kg)	2,0/2,0
Compartiment de detergent	2
Durata programului (min.)	15
Tip de rufe/Descrieri	Textile din bumbac și in, colorate, puțin murdare. Datorită timpului redus de spălare al acestui program, vă recomandăm să utilizați mai puțin detergent decât la alte programe. Programul poate dura mai mult de 15 minute dacă mașina dumneavoastră detectează o încărcare neuniformă
FAST 60 min (*)	
Temperatură de spălare	60°
Capacitate maximă de spălare/uscare (kg)	3,5/3,5
Compartiment de detergent	2
Durata programului (min.)	60
Tip de rufe/Descrieri	Grad normal de murdărire, bumbac, articole de îmbrăcăminte colorate și in
GENTLE DRY	
Temperatură de spălare	-
Capacitate maximă de spălare/uscare (kg)	3,5
Compartiment de detergent	2
Durata programului (min.)	100
Tip de rufe/Descrieri	Rufe delicate ce poartă eticheta potrivită pentru „uscare la mașină”.

COTTON DRY	
Temperatură de spălare	-
Capacitate maximă de spălare/uscare (kg)	5,0
Compartiment de detergent	2
Durata programului (min.)	100
Tip de rufe/Descrieri	Rufe din bumbac ce poarte eticheta potrivită pentru „uscare la mașină”.
QUICK WASH AND DRY	
Temperatură de spălare	30°
Capacitate maximă de spălare/uscare (kg)	0,5kg. 33 min(3shirts) (33 minutes)
Compartiment de detergent	2
Durata programului (min.)	33
Tip de rufe/Descrieri	Bumbac, rufe colorate sau din in ce poartă eticheta „potrivit pentru uscare automată”. Rețineți: Mașina dumneavoastră determină durata programului bazat pe cantitatea de rufe pe care le introduceți.
COTTON WASH & DRY	
Temperatură de spălare	40°
Capacitate maximă de spălare/uscare (kg)	5,0/5,0
Compartiment de detergent	2
Durata programului (min.)	390
Tip de rufe/Descrieri	Materiale textile din bumbac și din in (lenjerie de corp, cearșafuri de pat, față de masă, prosop (max. 2,5 kg

Rețineți: DURATA PROGRAMULUI POATE VARIA ÎN FUNCȚIE DE CANTITATEA DE RUFEE, APĂ, TEMPERATURA AMBIANTĂ ȘI FUNCȚIILE AUXILIARE SELECTATE.

- Dacă selectați mai mult de o funcție auxiliară, funcțiile selectate pot fi incompatibile.
- Nu uscați împreună prosoape, articole din bumbac și in, rufe din material sintetic și din amestec sintetic. Pentru a vă usca rufe, selectați cel mai apropiat program de uscare pentru tipul de rufe.
- Programul Eco 40-60 poate curăța rufe de bumbac cu grad normal de murdărire, declarate ca fiind destinate spălării la 40°C sau 60°C, împreună în același ciclu, iar acest program este folosit pentru a evalua conformitatea cu legislația UE privind proiectarea ecologică.

- Ciclul de spălare și uscare poate curăța rufele de bumbac cu grad normal de murdărire, declarate ca fiind destinate spălării la 40°C sau 60°C, împreună în același ciclu, și să le usuce astfel încât să poată fi imediat depozitate în dulap, iar acest program este folosit pentru a evalua conformitatea cu legislația UE privind proiectarea ecologică.
- Pentru mașini de spălat de uz casnic cu uscător, ciclul de spălare și uscare poate curăța rufele de bumbac cu grad normal de murdărire, declarate ca fiind destinate spălării la 40°C sau 60°C, împreună în același ciclu, și să le usuce astfel încât să poată fi imediat depozitate în dulap, iar acest program este folosit pentru a evalua conformitatea cu legislația UE privind proiectarea ecologică.
- Cele mai eficiente programe în privința consumului de energie sunt, în general, cele care rulează la temperaturi mai scăzute și durate mai mari.
- Încărcarea mașinii de spălat de uz casnic cu uscător până la capacitatea indicată de producător pentru programele respective va contribui la economii de energie și apă.
- Durata programului, consumul de energie și consumul de apă pot varia în funcție de greutatea și tipul încărcăturii de rufe, de funcțiile suplimentare selectate, de temperatura apei de la robinet și cea ambientală.
- Se recomandă utilizarea detergentului lichid pentru programe de spălare la temperaturi scăzute. Cantitatea de detergent care trebuie utilizată poate varia în funcție de cantitatea de rufe și de gradul de murdărire al rufelor. Respectați recomandările producătorului de detergent privind cantitatea de detergent care trebuie utilizată.
- Zgomotul și conținutul de umiditate reziduală sunt influențate de viteza de centrifugare. Cu cât este mai mare viteza în faza de centrifugare, cu atât este mai puternic zgomotul și cu atât este mai redus conținutul de umiditate reziduală.
- Puteți accesa baza de date de produse, unde sunt stocate informațiile referitoare la model, citind codul QR de pe eticheta de energie.

Wash and dry	Cotton 20	Fast 60	Synthetics	Eco 40-60	Cotton 60	Cotton 90		Numele programului
5	3,5	3,5	2,5	7	7	7		Capacitate nominală kg
4,039	0,21	0,82	0,70	0,91	1,23	2,37	Capacitate nominală	Consum de energie (kWh/ciclu)
2,057				0,65			1/2 încărcătură	
				0,40			1/4 încărcătură	
06:30	01:43	01:00	02:00	03:28	03:25	03:10	Capacitate nominală	Durata programului Ore : Minute
04:30				02:42			1/2 încărcătură	
				02:42			1/4 încărcătură	
90	45	34	61	47	49	85	Capacitate nominală	Consum de apă lit/ciclu
65				40			1/2 încărcătură	
				40			1/4 încărcătură	
38	20	58	52	42	50	81	Capacitate nominală	Temperatura max. °C
27				39			1/2 încărcătură	
				27			1/4 încărcătură	
	53%	53%	62%	53%	53%	53%	Capacitate nominală	Conținutul de % 1200 rpm
				53%			1/2 încărcătură	
				53%			1/4 încărcătură	

Informații importante

- Utilizați detergenți, balsamuri și alți aditivi adecvați exclusiv pentru mașinile de spălat automate. Din cauza utilizării unei cantități prea mari de detergent, s-a produs spumă în exces și s-a activat sistemul automat de absorbție a spumei.
 - Recomandăm curățarea periodică a mașinii de spălat o dată la 2 luni. Pentru curățarea periodică, folosiți programul Curățare Tambur. Dacă mașina dvs. nu are programul Curățare Tambur, folosiți programul Bumbac 90. Când este necesar, folosiți agenți de îndepărtare a calcarului fabricați special și exclusiv pentru mașinile de spălat.
 - Nu forțați niciodată deschiderea ușii atunci când mașina este în uz. Puteți deschide ușa mașinii la 2 minute după finalizarea unei operațiuni de spălare. *
 - Nu forțați niciodată deschiderea ușii atunci când mașina este în uz. Ușa se va deschide imediat după terminarea ciclului de spălare. *
 - Procedurile de instalare și reparații trebuie aplicate întotdeauna de către agentul de service autorizat pentru a se evita potențialele riscuri. Producătorul nu poate fi făcut răspunzător pentru daunele ce pot apărea ca urmare a desfășurării acestor proceduri de către persoane neautorizate.
- (*) Specificațiile pot varia în funcție de mașina achiziționată.

X. ÎNTREȚINEREA ȘI CURĂȚAREA MAȘINII

Avertisment!

Opriti sursa de alimentare cu energie de la rețea și scoateți ștecherul din priză înainte de a efectua întreținerea și curățarea mașinii. Înainte de începerea operațiunilor de întreținere și curățare a mașinii, opriți alimentarea cu apă.

Atenție: Nu folosiți solvenți, substanțe abrazive de curățare, produse de curățat geamuri sau agenți universali de curățare pentru a vă curăța mașina de spălat. Acestea pot deteriora suprafețele din plastic și alte componente cu substanțele chimice pe care le conțin.

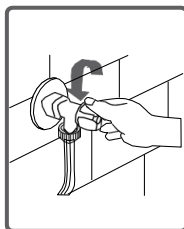

Filtre de admisie a apei

Filtrele de admisie a apei împiedică pătrunderea murdăriei și a materialelor străine în mașină. Vă recomandăm să curățați aceste filtre atunci când mașina dumneavoastră nu poate primi suficientă apă, deși alimentarea cu apă este pornită și robinetul este deschis. Vă recomandăm să vă curățați filtrele de admisie a apei la fiecare 2 luni.

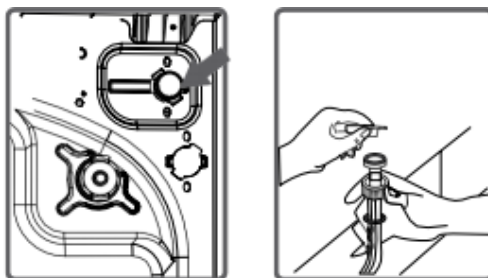

- Deșurubați furtunul (furtunurile) de alimentare cu apă de la mașina de spălat.
- Pentru a scoate filtrul de admisie a apei de la valva de admisie a apei, folosiți un clește cu elemente lungi de apucare, pentru a trage ușor bara de plastic din filtru.
 - Un al doilea filtru de admisie a apei este situat în capătul filetat al furtunului de admisie a apei. Pentru a îndepărta cel de-al doilea filtru de admisie a apei, folosiți un clește cu elemente lungi de apucare, pentru a trage ușor bara de plastic din filtru.
 - Curățați foarte bine filtrul cu o perie moale și spălați cu apă cu săpun și clătiți foarte bine. Introduceți din nou filtrul, împingându-l ușor pe poziție.

Atenție: Filtrele de la valva de admisie a apei se pot fi înfundate din cauza calității apei sau din cauza lipsei de întreținere necesară și se pot strica. Aceasta poate provoca o scurgere de apă. Orice astfel de defecțiuni nu intră în domeniul de aplicare a garanției.

Sertar de detergent

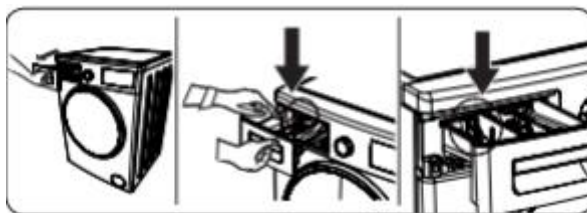

- Utilizarea detergentului poate cauza în timp acumulări de reziduuri în sertarul de detergent. Vă recomandăm să scoateți sertarul la fiecare 2 luni, pentru a curăța reziduurile acumulate. Pentru scoaterea sertarului de detergent:
- Trageți sertarul în față, până când este complet extins.
- Apăsăți ușor în jos sertarul (cum se arată mai sus) și trageți sertarul din carcasa sa.
- Curățați sertarul cu apă și o perie moale.
- Dacă există resturi în carcasa sertarului, îndepărtați-le cu o perie moale. Aveți grijă să preveniți căderea oricăror resturi în mașină.
- Uscați bine sertarul și glisați-l la loc în carcasă. Nu spălați sertarul pentru detergent în mașina de spălat vase

Placa de nivel pentru detergent lichid (*)

Îndepărtați placa de nivel pentru detergentul lichid pentru curățare și întreținere, așa cum este indicat, și spălați orice reziduuri de detergent. Glisați placa de nivel al detergentului lichid înapoi în ghidaje. Aveți grijă să nu rămână reziduuri de detergent.

(*) Specificațiile mașinii pot varia în funcție de produsul achiziționat

Filtrul pompei

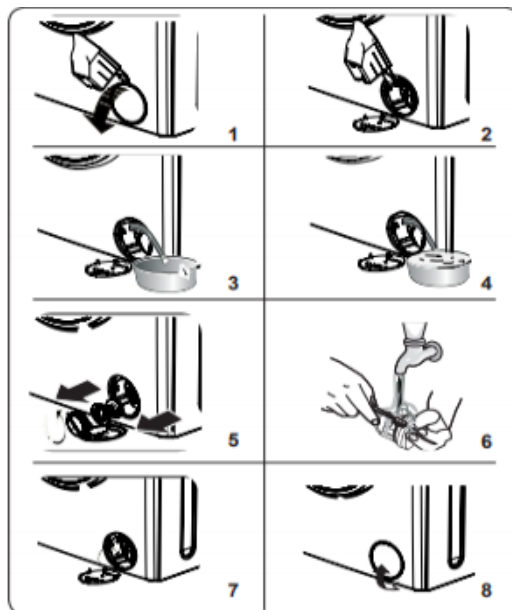

Sistemul de filtre al pompei din mașina dumneavoastră de spălat prelungeste durata de funcționare a pompei, împiedicând pătrunderea scamei în mașină. Vă recomandăm să curățați filtrul pompei o dată la fiecare 2 luni. Filtrul pompei este situat în spatele capacului din colțul dreapta-jos din față. Pentru a curăța filtrul pompei.

1. Pentru a deschide capacul pompei, puteți utiliza paleta pentru detergentul pudră (*) furnizată împreună cu mașina sau placa de nivel al detergentului lichid.
 2. Așezați capătul paletii pentru detergent pudră sau placa de nivel al detergentului lichid în deschiderea capacului și apăsați ușor spre înapoi. Capacul se va deschide.
 3. Trageți spre înainte furtunul negru de cauciuc și detașați-l din colierul său, așezați dedesubt un recipient și scoateți dopul din furtun.
 4. Colectați într-un recipient apa drenată din mașină. de colectare a apei
 5. Slăbiți filtrul rotund în sens antiorar și îndepărtați-l prin tragere.
 6. Îndepărtați cu o perie moale orice materiale străine din filtru.
 7. După curățare, reinstalați capacul filtrului și strângeți răsucindu-l în sens orar. Rețineți că se pot produce scurgeri la capacul filtrului dacă nu este reinstalat în mod corespunzător.
 8. Închideți capacul filtrului
- Atunci când închideți capacul pompei, asigurați-vă că toate componentele de montare din interiorul capacului se potrivesc cu orificiile din panoul frontal.

XI. OPRIRE CURGERE / CORP PRINCIPAL / TAMBUR

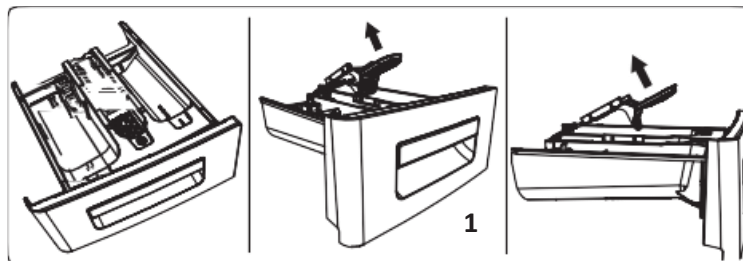

1. Opritorul de spălare

Îndepărtați sertarul de detergent și demontați opritorul de spălare. Curățați foarte bine, pentru a îndepărta complet orice resturi de balsam. Montați din nou opritorul de spălare, după curățare și după verificarea dacă este așezat corect.

2. Corp

Folosiți un agent de curățare delicat, neabraziv sau săpun și apă, pentru a curăța carcasa exterioară. Uscați prin ștergere cu o lavetă moale.

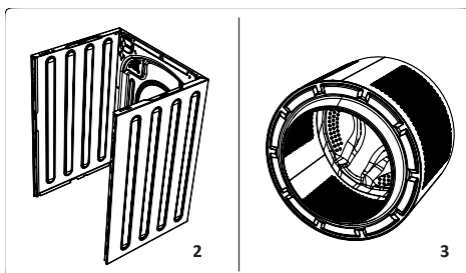

3. Tambur

Nu lăsați în mașină obiecte metalice, cum ar fi ace, agrafe de hârtie, monezi etc. Aceste obiecte conduc la formarea de pete de rugină pe tambur. Pentru curățarea unor astfel de pete de rugină, utilizați un agent de curățare fără clor și urmați instrucțiunile producătorului agentului de curățare.

Nu utilizați niciodată burete de sârmă sau obiecte dure asemănătoare pentru curățarea petelor de rugină.

XII. PROBLEME DE FUNCTIONARE

Reparația mașinii trebuie efectuată de o companie de service autorizată. Dacă mașina necesită reparații sau dacă nu puteți rezolva o problemă cu informațiile furnizate mai jos, atunci trebuie să procedați astfel:

- Deconectați mașina de la alimentarea cu energie de la rețea.
- Opriți alimentarea cu apă.
- Contactați cel mai apropiat centru autorizat de service.

DEFECȚIUNE	CAUZĂ POSIBILĂ	DEPANARE
Mașina nu pornește.	Nu este conectată la rețea.	Introduceți fișa în priză.
	Siguranța este defectă.	Înlocuiți siguranța.
	Alimentarea de la rețea este întreruptă.	Verificați alimentarea de la rețea.
	Butonul Pornire/Pauză nu este apăsat.	Apăsați butonul Pornire/Pauză.
	Butonul de programe este în poziția STOP (oprit).	Rotiți butonul de programe în poziția dorită.
	Ușa mașinii nu este închisă corespunzător.	Închideți ușa mașinii.
Mașina nu evacuează apa	Furtunul de evacuare este înfundat sau răsucit.	Verificați furtunul de evacuare.
	Filtrul pompei este înfundat.	Curățați filtrul pompei.
Mașina vibrează.	Picioarele nu au fost reglate.	Reglați picioarele.
	Șuruburile de transport nu au fost îndepărtate.	Îndepărtați șuruburile de transport de pe mașină.
	În mașină se găsește doar o cantitate mică de rufe.	Aceasta nu va împiedica funcționarea mașinii.
	Mașina este supraîncărcată cu rufe sau acestea nu sunt distribuite uniform.	Nu supraîncărcați mașina. Aveți grijă să răsfirați rufe.
	Mașina este amplasată pe o suprafață dură.	Evitați instalarea mașinii pe o suprafață dură. La instalarea mașinii lăsați un spațiu de 2 cm între pereți sau suprafețe dure.
Se formează spumă în exces în sertarul pentru detergent.	S-a folosit prea mult detergent.	Apăsați butonul Pornire/Pauză. Pentru a opri formarea de spumă, diluați o lingură de balsam în 1/2 litru de apă și turnați în sertarul de detergent. Apăsați butonul „Pornire/Pauză” după 5-10 min.
	S-a utilizat detergentul incorect.	Utilizați detergenți produși doar pentru mașini de spălat automate.
Rezultat nesatisfăcător de spălare.	Rufele spălate sunt prea murdare pentru programul selectat.	Selectați programe adecvate pentru nivelul de murdărire al rufelor. (Consultați tabelul de programe de la pagina 21)
	Nu s-a folosit suficient detergent.	Folosiți cantitatea de detergent conform instrucțiunilor de pe ambalaj
	În mașină sunt prea multe rufe.	Verificați să nu fie depășită capacitatea maximă a mașinii.
De îndată ce mașina este încărcată cu apă, aceasta este evacuată.	Capătul furtunului de evacuare a apei este prea jos pentru mașină.	Instalați capătul furtunului de evacuare la o înălțime adecvată.

DEFECȚIUNE	CAUZĂ POSIBILĂ	DEPANARE
În timpul spălării, nu apare apă în tambur.	Nu este o defecțiune. Apa se află în partea care nu se vede a tamburului.	- .
După spălare pe rufe rămân reziduuri de detergent	Particulele care nu se dizolvă ale unor detergenți pot apărea pe rufe sub formă de pete albe.	Efectuați o clătire suplimentară sau curățați rufele cu o perie după ce se usucă.
După spălare pe rufe rămân reziduuri de detergent	Există ulei, cremă netratate pe rufe.	La următoarea spălare, folosiți cantitatea de detergent conform instrucțiunilor de pe ambalaj.
Operațiunea de centrifugare nu este efectuată sau întârzie.	Nu este o defecțiune. Sistemul de control al încărcării neechilibrate a fost activat.	Sistemul de control al încărcării neechilibrate va încerca să distribuie uniform rufe. Operațiunea de centrifugare va porni după ce rufele sunt distribuite uniform. Introduceți rufe în mașină în mod echilibrat data următoare.
Rufe rămân umede după operațiunea de uscare.	Nu s-a selectat programul de uscare adecvat. Capacitatea maximă a programului selectat a fost depășită.	Selectați un program de uscare adecvat pentru rufele dvs (consultați tabelul de programe de la pagina 21)

XIII. PRECAUTII SI AVERTISMENTE

Mașina dumneavoastră de spălat este echipată cu un sistem încorporat de detectare a defecțiunilor, indicat printr-o combinație de lumini intermitente de funcționare a spălării. Cele mai frecvente coduri de eroare sunt prezentate mai jos.

COD DE DEFECTIUNE	DEFECT POSIBIL	CE TREBUIE FĂCUT
Er 01	Ușa mașinii nu este închisă corespunzător.	Închideți ușa corespunzător, până când auziți un clic. Dacă mașina menține indicarea defecțiunii, opriți mașina, decuplați-o și contactați imediat cel mai apropiat agent autorizat de service.
Er 02	Presiunea apei sau nivelul apei din interiorul mașinii pot fi scăzute.	Verificați ca robinetul să fie pornit complet. Apa de la rețea poate fi decuplată. Dacă problema persistă, mașina dumneavoastră se va opri automat după un timp. Deconectați mașina, opriți robinetul și contactați cel mai apropiat agent autorizat de service.
Er 03	Pompa este defectă sau filtrul pompei este înfundat sau conexiunea electrică a pompei este defectă.	Curățați filtrul pompei. Dacă problema persistă, contactați cel mai apropiat agent autorizat de service. (*)
Er 04	Mașina are o cantitate excesivă de apă.	Mașina va evacua apa singură. După evacuarea apei, opriți mașina și deconectați-o. Opriți robinetul și contactați cel mai apropiat agent autorizat de service.

XIV. INFORMATII PRACTICE

Băuturi alcoolice: Zona pătată trebuie spălată inițial utilizând apă caldă, apoi curățată cu glicerină și apă și apoi clătită cu apă amestecată cu oțet.

Cremă de pantofi: Pata trebuie să fie curată ușor fără avarierea țesăturii și apoi spălată și clătită cu detergent. Dacă nu este eliminată, aceasta trebuie spălată utilizând un amestec obținut din adăugarea unei cantități de alcool (96°) în două cantități de apă, și apoi spălată cu apă caldă.

Ceai și cafea: Întindeți zona pătată pentru a cuprinde deschiderea unui vas și turnați apă caldă cât de tare poate materialul să reziste. În acest caz, tipul materialului dumneavoastră, permite spalare cu înălbitor.

Ciocolată și cacao: După scufundarea rufelor dumneavoastră în apă rece și frecarea cu săpun sau detergent, spălați la temperatură tipul de material la care poate să reziste. În cazul în care pata de ulei este încă vizibilă, curățați-o cu apă oxigenată (3%).

Pastă de tomate: După frecarea substanțelor uscate fără avarierea țesăturii, scufundați în apă timp de 30 de minute, și apoi spălați cu detergent.

Maioneza: Scoateți reziduurile uscate ale petei de pe rufe, și apoi ștergeți cu un burete sau material textil moale scufundat mai întâi în apă rece. Frecați cu detergent, spălați cu înălbitor diluat.

Pete de vaselină și ulei: Mai întâi cântăriți reziduurile. Frecați pata cu detergent și spălați cu apă caldă cu săpun.

Muștar: Aplicați glicerină pe zona pătată. Frecați cu detergent și spălați. Dacă pata nu a ieșit, ștergeți cu alcool. (Pentru materiale sintetice și colorate, un amestec de o cantitate de alcool la două cantități de apă trebuie să fie utilizat)

Fructe: Întindeți zona pătată până când ajunge gura recipientului și turnați apă rece peste. Nu turnați apă caldă peste pată. Ștergeți cu apă caldă și aplicați glicerină. Permiteți 1-2 ore, ștergeți cu câteva picături de oțet alb, și clătiți.

Pete de iarbă: Ștergeți zona pătată cu detergent. Dacă tipul materialului permite utilizarea înălbitorului, spălați cu înălbitor. Ștergeți rufele din lână cu alcool. (Pentru materiale colorate, un amestec de o cantitate de alcool pur la două cantități de apă trebuie să fie utilizat)

Vopsea pe bază de ulei: Pata trebuie să fie eliminată prin aplicarea diluantului înainte de uscare. Apoi aceasta trebuie stearsă cu detergent și spălată.

Pată de arsură: Dacă rufa este potrivită aplicării înălbitorului, dumneavoastră puteți adăuga înălbitor în apa de spălare. Pentru îmbrăcăminte din lenjerie, un material textil anterior scufundat în apă oxigenată va trebui să fie plasat peste pată și trebuie călcată după ce s-a mai pus un material textil uscat peste acesta. Acesta trebuie să fie spălat după ce a fost clătit corespunzător.

Cremă, înghețată și lapte: Scufundați rufele dumneavoastră în apă rece și apoi frecați zona pătată, cu detergent. Dacă pata nu este eliminată, aplicați înălbitor potrivit rufelor dvs. (Nu utilizați înălbitor pentru rufele colorate)

Mucegai: Petele de mucegai trebuie să fie eliminate cât mai repede posibil. Pata trebuie să fie spălată cu apă cu detergent, totuși dacă nu poate fi scoasă, aceasta trebuie ștersă cu apă oxigenată (3%).

Cerneala: Supuneți zona pătată la apă curentă și așteptați până când debitul de apă murdară se oprește. Apoi ștergeți cu apă cu lămâie și detergent, și spălați după așteptând 5 minute.

XV. FIȘA CU INFORMAȚII DESPRE PRODUS

Fișa cu informații despre produs

REGULAMENTUL DELEGAT (UE) 2019/2014

Numele furnizorului sau marca comercială: HEINNER**Adresa furnizorului:** Str. Marcel Iancu, Nr. 3-5, 020757, Bucuresti, RO**Identificatorul de model:** HWDM-V7512D**Parametrii generali ai produsului:**

Parametru	Valoare		Parametru	Valoare	
Capacitatea nominală (kg)	Capacitatea nominală	5.0	Dimensiunile în cm	Înălțime	85
	Capacitatea nominală de spălare	7.0		Lățime	60
				Adâncime	58
Clasa de eficiență energetică	EEL _w	80.0	Clasa de eficiență energetică	EEL _w	D
	EEL _{wd}	82.0		EEL _{wd}	E
Indicele de eficiență a spălării	I _w	1.04	Eficacitatea clătirii (g/kg)	I _R	5.0
	J _w	1.04		J _R	5.0
Consumul de energie, în kWh per kg per ciclu, pentru ciclul de spălare al mașinii de spălat și uscat rufe de uz casnic, utilizând programul eco 40-60 la o combinație de încărcături complete și parțiale. Consumul real de energie va depinde de modul de utilizare a aparatului.	0.690		Consumul de energie, în kWh per kg per ciclu, pentru ciclul de spălare și uscare al mașinii de spălat și uscat rufe de uz casnic, la o combinație de încărcături complete și de jumătăți de încărcătură. Consumul real de energie va depinde de modul de utilizare a aparatului.	3.257	
Consum de apă, în litri per ciclu, pentru programul eco 40-60, la o combinație de încărcături complete și parțiale. Consumul real de apă va depinde de modul de utilizare a aparatului și de duritatea apei.	45		Consumul de apă, în litri per ciclu, pentru ciclul de spălare și uscare al mașinii de spălat și uscat rufe de uz casnic, la o combinație de încărcături complete și de jumătăți de încărcătură. Consumul real de apă va depinde de modul de utilizare a aparatului și de duritatea apei.	80	

Temperatura maximă în interiorul materialelor textile tratate (°C) pentru ciclul de spălare al mașinii de spălat și uscat rufe de uz casnic, utilizând programul eco 40-60	Capacitatea nominală	42	Temperatura maximă în interiorul materialelor textile tratate (°C) pentru ciclul de spălare al mașinii de spălat și uscat rufe de uz casnic, utilizând ciclul de spălare și uscare	Capacitatea nominală	38
	Jumătate	39		Jumătate	27
	Un sfert	27			
Viteza de centrifugare (rpm)	Capacitatea nominală	1200	Gradul de umiditate reziduală(%)	Capacitatea nominală	53
	Jumătate	1200		Jumătate	53
	Un sfert	1200		Un sfert	53
Durata programului „eco 40-60” (hh:min)	Capacitatea nominală	03:28	Clasa de eficiență a stoarcerii prin centrifugare	B	
	Jumătate	02:42			
	Un sfert	02:42			
Emisiile acustice în aer în etapa de centrifugare a ciclului de spălare al programului „eco 40-60” la capacitatea nominală de spălare [dB re 1 pW]	76		Durata ciclului de spălare și uscare (hh:min)	Capacitatea nominală	06:30
				Jumătate	04:30
Tip	Standard		Clasa de emisii acustice în aer în etapa de centrifugare a programului „eco 40-60” la capacitatea nominală de spălare	B	
Modul oprit (W)	0.50		Modul standby (W)	1.00	
Pornire întârziată (W) (dacă se aplică)	4.00		Standby în rețea (W) (dacă se aplică)	0.00	
Durata minimă a garanției oferite de furnizor :			24 luni		
Acest produs a fost conceput pentru a elibera ioni de argint în timpul ciclului de spălare			NU		
Informații suplimentare:					
Link către site-ul web al furnizorului, unde se găsesc informațiile de la punctul 9 din anexa II la Regulamentul (UE) 2019/2023 al Comisiei : http://www.heinner.ro					



MASURI PENTRU PROTECTIA MEDIULUI

Va informam ca persoanele fizice au urmatoarele obligatii prin legislatia specifica privind protectia mediului si regimul deseurilor:

- Deseurile de echipamente electrice si electronice (DEEE), pot contine substante periculoase pentru mediu si sanatatea umana. Conform OUG 5/2015, exista obligativitatea predarii acestora, pentru tratarea corespunzatoare si valorificarea componentelor reciclabile. Societatea Network One Distribution S.R.L. este platitoare de taxa de " timbru verde" pentru fiecare Echipament Electric si Electronic (EEE) pe care il pune pe piata. Acest cost asigura tratarea ulterioara a echipamentelor uzate colectate. Din acest motiv, odata ce devine deșeu, produsul EEE poate fi predat gratuit operatorului Dvs. de salubritate, la magazine atunci cand achizitionati alt echipament similar, sistemul "unul la unu "sau la punctul de colectare organizat de Primaria Sectorului / localitatii Dvs.
- Simbolul (marcajul) aplicat produselor, care indica faptul ca deseurile DEEE, bateriile si acumulatorii - fac obiectul unei colectari separate, il reprezinta o pubea barata cu o cruce.



Aceste masuri vor ajuta la protejarea mediului

Societatea Network One Distribution S.R.L. este inregistrata in Registrul de punere pe piata a echipamentelor electrice si electronice, avand numarul de inregistrare: RO-2016-03-EEE-0201-IV. De asemenea, au fost intocmite si sunt gestionate: Registrul de Retragere EEE si Registrul de Rechemare EEE, in conformitate cu HG 322/2013. Totodata societatea este inregistrata in Registrul de punere pe piata a bateriilor, avnd numarul de inregistrare: RO-2011-03-B&A-0283.

Conformitatea cu directiva RoHS: Produsul pe care l-ați cumpărat este conform cu Directiva RoHS UE (2011/65/UE). Nu conține materialele dăunătoare și interzise specificate în Directivă.

Va multumim ca participati alaturi de noi la protejarea mediului si a sanatatii umane!



HEINNER este marcă înregistrată a companiei **Network One Distribution SRL**. Celelalte branduri și denumirile produselor sunt mărci de comerț sau mărci de comerț înregistrate ale respectivilor deținători.

Nicio parte a specificațiilor nu poate fi reprodusă sub nicio formă și prin niciun mijloc, nici utilizată pentru obținerea unor derivate precum traduceri, transformări sau adaptări, fără consimțământul prealabil al companiei NETWORK ONE DISTRIBUTION.

Copyright © 2013 Network One Distribution. Toate drepturile rezervate.

www.heinner.com, <http://www.nod.ro>



Acest produs este proiectat și realizat în conformitate cu standardele și normele Comunității Europene.

Importator: **Network One Distribution**

Str. Marcel Iancu, nr. 3-5, București, România

Tel: +40 21 211 18 56, www.heinner.com , www.nod.ro



www.heinner.ro

