

HEINNER

АВТОМАТИЧНА ПЕРАЛНА МАШИНА

Модел: HWM-H7012SE+++



- Автоматична перална машина
- Капацитет за пране: 7 кг
- Скорост за центрофугиране: 1200 об/мин
- Енергиен клас: E

Благодарим Ви за закупуването на този продукт!

I. ВЪВЕДЕНИЕ

Преди да използвате този уред прочетете внимателно наръчника с инструкции. Съхранявайте наръчника с цел бъдещи справки.

Този наръчник е проектиран, за да Ви предостави всички необходими инструкции относно инсталирането, използването и поддържането на уреда.

Преди инсталиране и използване на уреда, с цел правилна и безопасна употреба на уреда, моля прочетете внимателно този наръчник с инструкции.

II. СЪДЪРЖАНИЕ НА ВАШИЯ ПАКЕТ



- Перална машина
- Наръчник за употреба
- Сертификат за гаранция

III. ПРЕДПАЗНИ МЕРКИ

1. Преди да пуснете в експлоатация новата Ви пералня, моля, прочетете внимателно тези инструкции. Не изхвърляйте този наръчник, а го запазете за бъдещи справки. Възможно е да имате нужда от него.
2. Уверете се, че контактът е заземен сигурно и че връзката с източника на вода е надеждна.
3. Този уред е предназначен за домашна употреба. Използването за търговски цели води до анулиране на гаранцията.
4. Уредът не е предназначен за използване от лица (включително деца) с намалени физически, сетивни или умствени проблеми, или с липса на опит и познания, освен ако са под наблюдение или са получили указания по отношение на използването на уреда от лице, което е отговорно за тяхната безопасност.
5. Уредът може да се използва от деца на възраст от 8 години и от лица с намалени физически, сетивни или умствени възможности, които нямат опит или познания само, ако са наблюдавани или обучени относно безопасната употреба на уреда и, ако разбират опасностите, свързани с употребата.
6. Децата трябва да бъдат под наблюдение, така че да не си играят с уреда. Не допускайте деца под 3 години около уреда само, ако не са под непрекъснат надзор.
7. Не позволявайте на домашни любимци да се приближават до уреда.
8. С цел предотвратяване на опасности, ако охранващият кабел е повреден, трябва да се подмени от производителя, от неговия сервизен представител или от лица с подобна квалификация.
9. Преди инсталиране проверете опаковката. След отстраняване на опаковката проверете външните повърхности на машината. Не използвайте уреди, които имат повреди или уреди, чиито опаковка е отворена.
10. Пералнята трябва да се инсталира от оторизирано лице. Всяка намеса спрямо уреда, извършена от неоторизирано лице, може да доведе до анулиране на гаранцията.
11. **Преди да започнете да използвате пералнята, извадете 4-те транспортни болта от задната ѝ страна. Ако не са извадени болтовете, това може да причини вибрации, шум и несъответстващо функциониране на продукта, като гаранцията ще бъде анулирана.**
12. Гаранцията на Вашия уред покрива дефекти, причинени от външни фактори (пестициди, пожар и др.).
13. Пералнята трябва да се инсталира само в закрити помещения. Околната температура, необходима за оптимално функциониране на уреда, е в диапазон между 15 и 25°C.
14. Използвайте уреда само за пране, което е посочено от производителя като подходящо за изпиране.
15. Моля, уверете се, че дрехите, които поставяте в уреда, нямат чужди предмети (пирони, гвоздеи, игли, монети, запалки, кибритени кутии или клечки, кламери, фиби и др.) в техните джобове. Тези чужди предмети могат да повредят уреда.
16. Препоръчва се първият цикъл на изпиране да се извършва без пране, при кратка програма, чрез поставяне на 30 мл перилен препарат в основното отделение на чекмеджето за препарати.
17. Тъй като перилният препарат и омекотителят, изложени на въздух за дълго време, могат да образуват остатъци, поставяйте перилния препарат и/или омекотителя в чекмеджето за препарати преди всеки цикъл на пране.
18. Ако няма да използвате уреда за дълго време, препоръчваме Ви да изключвате щепсела от източника на захранване и да затваряте кранчето за вода. Също така, Ви препоръчваме да оставяте вратата на пералнята отворена, за да предотвратите образуването на неприятни миризми поради влага.
19. За уреди, предназначени за свързване към водопровод, максимално допустимото налягане на входа на водата е 1 МРа. Ако е необходимо за правилната работа на уреда, минималното допустимо налягане на входа на водата е 0,1 МРа.

20. Вследствие на извършените тестове и проверки по време на процедурите за контрол на качеството, може да е останало определено количество вода в пералнята. Това няма да причини повреда.
21. Запомнете, че опаковката на пералнята може да е опасна за децата.
22. Съхранявайте опаковката на място, което е недостъпно за деца, или я изхвърлете по съответстващ начин.
23. Използвайте програмите за предпране само за много замърсени дрехи.
24. Не отваряйте чекмеджето за препарати, докато е включен уредът.
25. В случай на неизправност, първо изключете уреда от източника на захранване, след това затворете кранчето. Не се опитвайте да ремонтирате уреда сами. Обръщайте се всеки път към оторизиран сервиз.
26. Количеството пране, което поставяте в пералнята, не трябва да надвишава максимално посоченото количество.
27. Не насилвайте отварянето на врата, докато е включен уредът.
28. Изпирането на облекло, което е замърсено с брашно, води до повреждане на уреда. Не поставяйте в уреда облекло, което е замърсено с брашно.
29. Този уред е предназначен за използване в жилища и в други подобни обекти, като например: кухни за персонала от магазини, офиси и други работни среди; в домакинствата и от клиенти на хотели, мотели и други жилищни среди; среди от тип пансион с предлагана закуска; в зони, предназначени за общо ползване в жилищни блокове или в перални помещения.

Необходимо е да прочетете внимателно тези предупреждения. По този начин, може да бъде осигурена както Вашата защита, така и на близките Ви, от опасности и сериозни наранявания.

ОПАСНОСТ ОТ ИЗГАРЯНИЯ!

Не докосвайте маркуча за отвеждане и отведената вода, тъй като могат да достигнат високи температури по време на работа на уреда.

ОПАСНОСТ ОТ ТОКОВ УДАР!

1. Не използвайте адаптери за електрически контакти или удължителни кабели.
2. Не включвайте щепсела в повредени контакти.
3. Не дърпайте захранващия кабел, за да изключвате уреда от източника на захранване с електроенергия, а хващайте за щепсела и издърпайте го от контакта.
4. За да се предотврати токов удар, не включвайте щепсела в контакта и не го изключвайте от контакта с мокри ръце.
5. Не докосвайте уреда с мокри ръце или крака.
6. Ако захранващият кабел се повреди, обадете се на най-близкия оторизиран сервиз, за да се подмени.

ОПАСНОСТ ОТ ПОЖАР!

1. Не съхранявайте запалими течности в близост до уреда.
2. Съдържанието на сгъра в декапиращи средства може да доведе до повреждане на уреда чрез корозия. Поради тази причина, Ви препоръчваме да не използвате декапиращи средства във Вашия уред.
3. Не използвайте във Вашия уред продукти, които съдържат разтворители (като например газ за почистване).
4. Изваждайте всички предмети от джобовете на дрехите (игли, кламери, фиби, запалки, кибритени клечки и др.), преди да ги поставите в уреда.

Опасност от пожар и експлозия!

ОПАСНОСТ ОТ НАВОДНЕНИЕ!

1. Проверявайте дали водата тече бързо или не, преди да поставяте маркуча за отвеждане в мивката.
2. Вземайте необходимите мерки, за да предотвратявате подхлъзването на маркуча.
3. Налягането на водата може да разкачи маркуча, ако не е фиксиран по съответстващ начин. Уверете се, че тапата на мивката не запушва дренажния отвор.

ОПАСНОСТ ОТ ПАДАНЕ И НАРАНЯВАНЕ!

1. Не се качвайте върху уреда. Горният капак на уреда може да се счупи и, следователно, може да Ви нарани.
2. Поставете маркуча, хранващия кабел и опаковката на уреда по съответстващ начин, докато го инсталирате. В противен случай, може да се спънете и да паднете.
3. Не поставяйте уреда върху страничните части и не го обръщайте обратно с горната част надолу.
4. Не вдигайте уреда като го хващате за вратата или за чекмеджето за препарати. Тези компоненти могат да се счупят и, следователно, могат да Ви наранят.
5. Опасността от спъване и нараняване може да се появи, ако компоненти като маркуча и кабелите не са разположени по съответстващ начин след инсталиране на уреда.

Уредът трябва да се транспортира от минимум 2 лица.

БЕЗОПАСНОСТ ЗА ДЕЦАТА

1. Не оставяйте деца без надзор в близост до уреда. Децата могат да се заключат във вътрешността на уреда, като може да се появи опасност от сериозно нараняване или смърт. Децата трябва да бъдат под наблюдение, така че да не си играят с уреда. Не позволявайте на децата да си играят с уреда или да влизат в барабана.
2. По време на функциониране на уреда, вратата и повърхността му може да са много горещи. Следователно, докосването на уреда от деца може да ги изложи на изгаряния и наранявания.
3. Не оставяйте опаковките на достъпни места за деца.
4. При поглъщане на перилен препарат или почистващи вещества или ако влязат в контакт с кожата или очите, може да възникне отравяне и дразнене. Не оставяйте почистващи препарати на места, които са достъпни за деца.

Информация относно спестяването на електроенергия

Ето някои важни сведения за повишаване на ефективността на Вашия уред:

Количеството пране, което поставяте в пералнята, не трябва да надвишава максимално посоченото количество. Това ще позволи на уреда да работи в режим на енергоспестяване. За да спестявате електроенергия и вода, не използвайте функцията за предпране на дрехи с ниска и нормална степен на замърсяване.

IV. ОПИСАНИЕ НА ПРОДУКТА

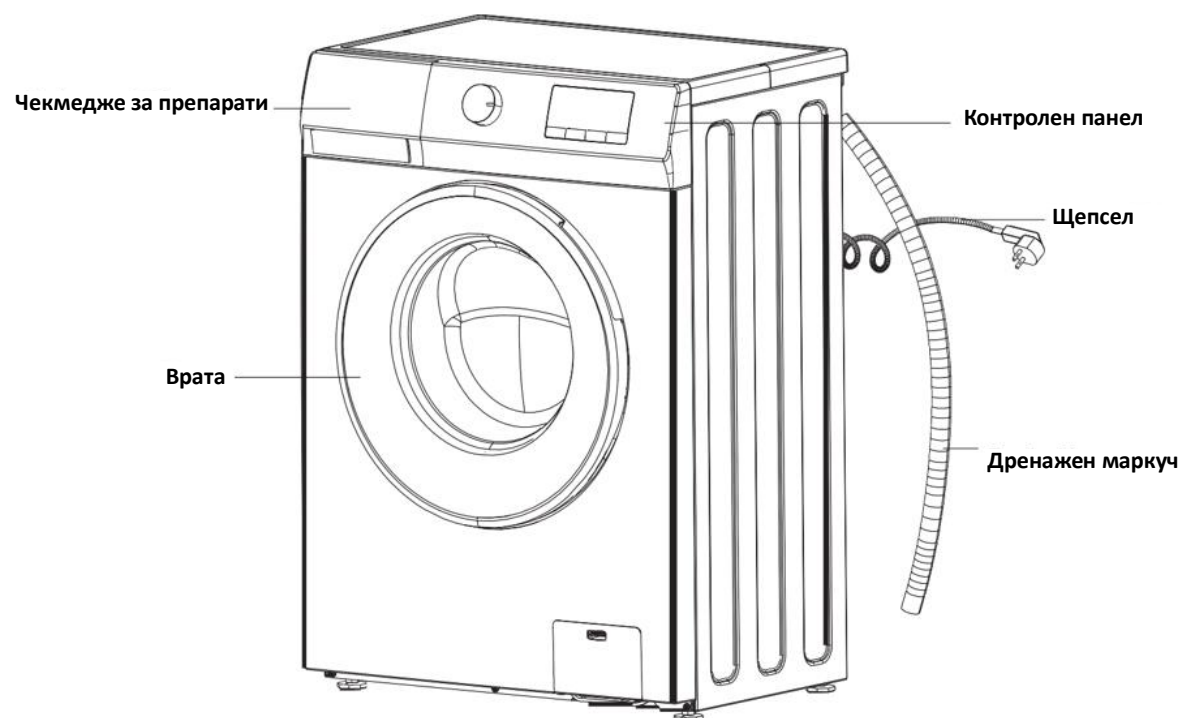

V. ИНСТАЛИРАНЕ

ИЗВАЖДАНЕ НА ТРАНСПОРТНИТЕ БОЛТОВЕ

1. Преди да започнете да използвате пералнята, извадете 4-те транспортни болта от задната ѝ страна. Ако не са извадени болтовете, това може да причини вибрации, шум и несъответстващо функциониране на продукта, като гаранцията ще бъде анулирана.
2. Транспортните болтове трябва да се разхлабват чрез завъртане по посока на стрелката, като се използва съответстващ ключ.

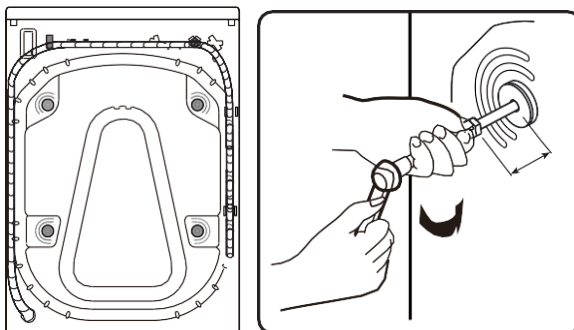

3. Бутнете два транспортни болта навътре в хоризонтално положение и разхлабете ги.

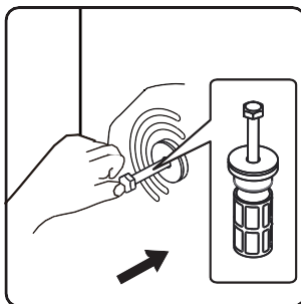

4. Транспортните болтове трябва да се извадят чрез издърпане.

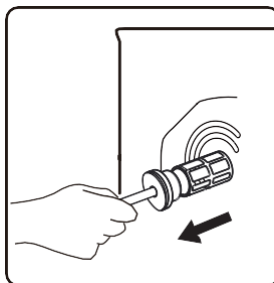

5. За безопасност и намаляване на шума, монтирайте предоставените пластмасови капачки в отворите за болтове. Поставете капачките в отворите и притискайте ги, докато чуete едно щракване, което показва съответстващото им фиксиране.

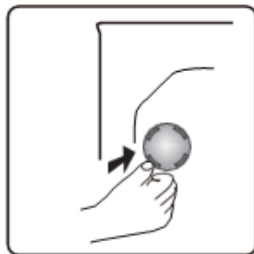

6. Транспортните болтове трябва да бъдат съхранявани с цел евентуална бъдеща употреба.

ЗАБЕЛЕЖКА: Преди първата употреба на уреда, е задължително да извадите транспортните болтове. Дефекти, появили се при използване на уреда с монтирани транспортни болтове, не се покриват от гаранцията.

РЕГУЛИРАНЕ НА КРАЧЕТАТА

Не инсталирайте уреда върху килими, мокети или други повърхности, които могат да възпрепятстват проветряването на основата. За да осигурите тиха работа на Вашия уред, и без вибрации, инсталирайте го върху стабилна, хоризонтална и равна повърхност. Може да нивелирате уреда с помощта на регулируемите крачета. Разхлабете пластмасовата регулираща гайка.



Вдигнете леко уреда и регулирайте височината на крачетата чрез тяхното завъртане.

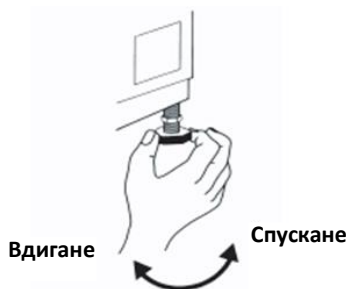

След като нивелирате уреда, затегнете пластмасовата регулираща гайка.

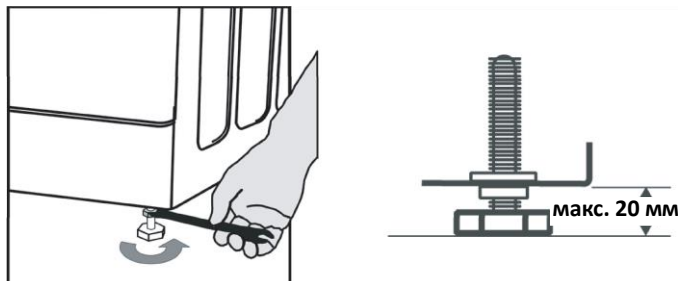

Не поставяйте парчета картон, дървени подложки или други подобни материали под уреда, за да го нивелирате.

Когато почиствате пода, където е поставен уредът, внимавайте да не нарушите регулировката на крачетата.

СВЪРЗВАНЕ КЪМ ИЗТОЧНИК НА ЗАХРАНВАНЕ С ЕЛЕКТРОЕНЕРГИЯ



- Вашата пералня изисква захранване от източник 220-240V ~ и 50Hz.
- Захранващият кабел на пералнята е снабден със щепсел със заземителен щифт. Този щепсел трябва да се включва в заземен контакт от 10 ампера.
- Големината на тока на електрическия предпазител трябва да бъде 10 ампера. Големината на тока на предпазителя на енергозахранващата линия, към която е свързан щепселът, трябва да бъде, също така, 10 ампера.
- Ако не разполагате с такъв контакт, както и със съответстващ предпазител, моля, обърнете се към услугите на квалифициран електротехник.
- Не поемаме отговорност за щети, които са се появили вследствие на употреба без заземяване.

ЗАБЕЛЕЖКА: При използване на уреда, като се захранва от източник с ниски стойности на напрежението, се намалява неговия експлоатационен живот и неговата производителност.

СВЪРЗВАНЕ НА МАРКУЧА ЗА ЗАХРАНВАНЕ С ВОДА

- В зависимост от характеристиките на уреда, може да бъде оборудван с обикновена дюза за захранване с вода (само студена вода) или с двойна дюза (топла и студена вода). Маркучът с бял край трябва да се свързва към дюзата за захранване със студена вода, а маркучът с червен край трябва да се свързва към дюзата за захранване с топла вода (при уреди, оборудвани с двойна дюза за захранване с вода).
- Свържете маркучите за захранване с вода към кранче с резба $\frac{3}{4}$ ".
- Ако маркучът за захранване с вода още не е вече инсталиран, трябва да се фиксира върху уреда. Маркираният маркуч в синьо е само за студена вода. В зависимост от модела е необходимо и фиксирането на маркуча за топла вода, маркиран в червено, за моделите с дюза за двойно захранване. Завийте ръчно маркуча за захранване към кранчето чрез затягане на гайката.

Дюза за топла вода (в зависимост от модела) Дюза за студена вода

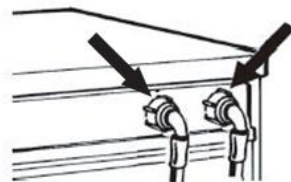

- Водният поток с налягане 0,1-1 МРа ще позволи на Вашия уред да работи по-ефективно (налягане 0,1 МРа означава, че ще текат минимум 8 литра вода в минута, когато кранчето е напълно отворено).
- След като осъществите всички връзки, отворете внимателно кранчето за вода и се уверете, че няма течове.
- Уверете се, че новите маркучи за захранване с вода не са усукани, скъсани, смачкани и преоразмерени.
- Свържете маркуча за захранване към крана за студена вода и към входящия клапан в задната част на машината.



Забележка: Пералнята трябва да се свързва към водопровода, като се използват само предоставените нови маркучи за захранване с вода. Не използвайте стари, износени или повредени маркучи за захранване с вода.

ВРЪЗКА ЗА ОТВЕЖДАНЕ НА ВОДАТА

- Не се опитвайте да удължите маркуча за отвеждане на водата чрез снаждане.
- Не поставяйте маркуча за отвеждане в съд/контейнер или кофа.
- Уверете се, че маркучът за отвеждане не е огънат, смачкан или удължен.
- Свържете маркуча за отвеждане към канализационната система или закачете го на ръба на мивка с помощта на коляното във формата на „U”.
- Фиксирайте коляното във формата на „U” (D), ако вече не е инсталирано, в края на маркуча за отвеждане.

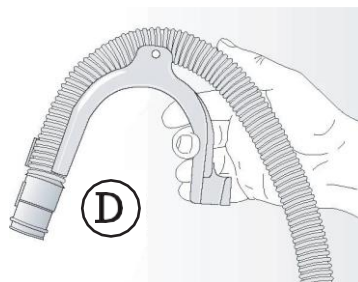

- Ако пералната машина е свързана с вградена система за изпомпване, тя трябва да бъде снабдена с отдушник, за да се избегне едновременното зареждане и изпускане на вода (сифонен ефект).
- Уверете се, че маркучът за отвеждане не е огънат. Фиксирайте маркуча, така че да не може да падне. След изпиране машината ще отвежда гореща вода.
- Не се препоръчват малки мивки.
- Закрепете добре дренажния маркуч, за да предотвратите попарване по време на отвеждане на водата.

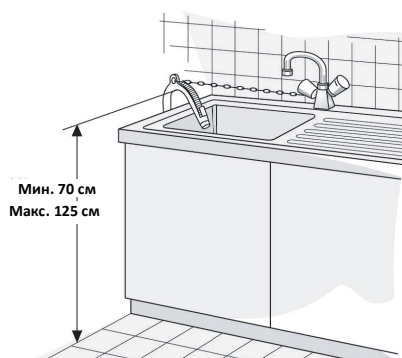

VI. ИЗПОЛЗВАНЕ НА ВАШИЯ УРЕД

Бързо включване

Преди употреба на пералнята, уверете се, че е инсталирана по съответстващ начин. Преди първото изпиране на дрехи, пералнята трябва да извърши един пълен цикъл на изпиране, без пране, поставено вътре в нея.

1. Преди изпиране

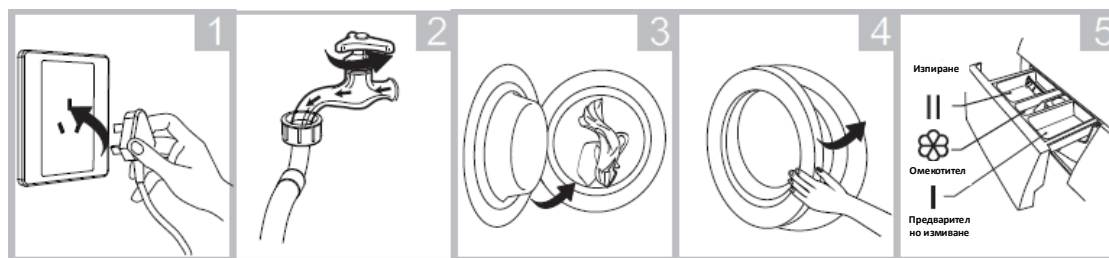

Включете щепсела в контакта

Отворете крана

Поставете дрехите за пране във ваната

Затворете вратата

Поставете перилен препарат

Запомнете!

Зареждането с перилен препарат на отделение "I" е необходимо само при избор на функцията за предпране за пералните, които имат тази функция

2. Изпиране

- Включете пералнята
- Изберете кратка програма
- Включете програмата за изпиране

Преди всяко изпиране

Температурата за функциониране на пералната машина трябва да се намира в интервала (0-40)°C. Ако пералнята се съхранява в среда с температура 0°C или по-ниска, уредът трябва да се премести в среда с по-висока температура, за да се уверите, че маркучът за захранване с вода и този за извеждане не са замръзнали преди употреба.

Преди да започнете изпирането, прочетете информацията върху етикетите и обясненията във връзка с начина на употреба на перилния препарат. Използвайте перилни препарати, които не образуват пяна или които образуват малко количество пяна и са подходящи за перална машина.

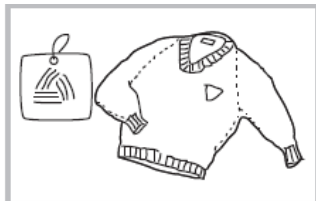

Прочетете информацията върху етикетите



Извадете всички предмети от джобовете

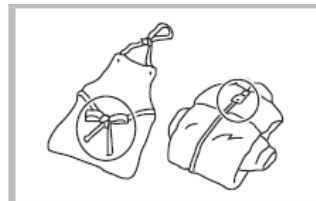

Връзвайте на възел дългите колани, закопчайте циповете и копчетата

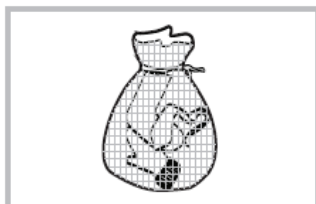

Поставете малките изделия в калъпка за възглавница или в специален сак

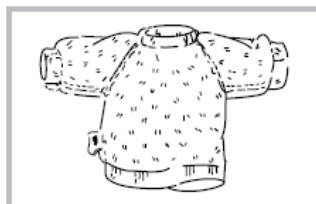

Обърнете наопаки изделията, които образуват лесно власинки и изделията с дълга нишка

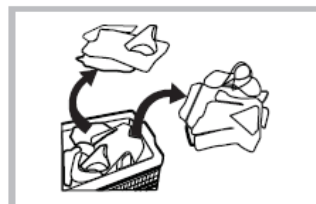

Отделете дрехите с различни видове тъкани











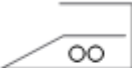
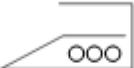

СОРТИРАНЕ НА ПРАНЕТО

- Вашето пране има етикети, които включват инструкции за съответстващо изпиране. Изпирайте или изсушавайте прането съгласно инструкциите върху етикетите.
- Сортирайте прането по категории (памук, синтетично, деликатно, вълна и др.), температура на пране (студена вода, 30°C, 40°C, 60°C, 90°C), степен на замърсяване (леко замърсено, мръсно, много мръсно).
- Не изпирайте цветно и бяло пране заедно.
- Изпирайте цветното пране отделно, в първия цикъл на пране, тъй като може да се обезцвети.
- Уверете се, че в джобовете на Вашето пране няма метални предмети, а ако има такива, извадете ги.



ВНИМАНИЕ: Дефекти, причинени поради попадане на чужди вещества в пералнята, не се покриват от гаранцията.

- Издърпайте циповете и затворете копчетата на Вашето пране.
- Отстранявайте металните или пластмасовите кукички на пердетата или завесите, или поставяйте пердетата и/или завесите в мрежа за пране на дрехи.
- Обръщайте наопаки артикули като панталони, трикотаж, тениски и спортна екипировка.
- Поставяйте чорапите, носните кърпички и други видове дрехи с малки размери в мрежа за пране.

 Може да се използва избелващо средство	 Не използвайте избелващо средство	 Нормално изпиране
 Максимална температура за гладене 150°C	 Максимална температура за гладене 200 °C	 Да не се глади
 Допуска се химическо чистене	 Не се допуска химическо чистене	 Оставете да изсъхне върху равна повърхност
 Закачете мокрото пране	 Изсушаване чрез простиране	 Не се допуска изсушаване чрез центрофугиране
 Използвайте химическо чистене само с разтворители от петролни продукти.	 Използвайте химическо чистене с всеки разтворител, различен от трихлоретилен.	 Използвайте химическо чистене с всеки разтворител

ПОСТАВЯНЕ НА ПРАНЕ В ПЕРАЛНЯТА

- Отворете вратата на пералнята.
- Разпределете прането равномерно в пералнята.

ЗАБЕЛЕЖКА: Максималният капацитет на товароносимост може да се различава в зависимост от вида на прането, степента на замърсяване и избраната програма. Не превишавайте максималния капацитет на товароносимост, посочен в таблицата с програмите за пране.

В следващата таблица е посочено приблизителното тегло на различни видове пране:

Вид на прането	Тегло (гр.)
Хавлия	200
Бельо	500
Халат за баня	1200
Калъф за юрган	700
Калъфка за възглавница	200
Долно бельо	100
Покривка	250

- Поставете прането едно по едно в пералнята.
- Когато затваряте вратата, уверявайте се, че не е останало пране между вратата на пералнята и нейното уплътнение.
- Бутнете вратата на уреда, докато чуete звук, който показва затварянето.
- Затворете вратата на уреда по съответстващ начин. В противен случай уредът няма да стартира програмата за пране.

ДОБАВЯНЕ НА ПЕРИЛНИЯ ПРЕПАРАТ В ПЕРАЛНЯТА

Винаги използвайте високоефективни препарати за миене за перални машини с предно зареждане, които образуват малко количество пяна. Изборът на перилен препарат зависи от: типа на тъканите (памук, синтетика, фини тъкани, вълна); цвят; температурата на пране; степента и типа на замърсяване.

Забележка: Белезникавите остатъци върху тъмните тъкани се дължат на неразтворими компоненти, използвани в съвременните прахове за пране, несъдържащи фосфати. Ако това се случи, изтръскайте или изчеткайте тъканта, или използвайте течни перилни препарати. Използвайте само перилни препарати, предназначени специално за домашни перални машини. Ако използвате препарати против котлен камък, багрила или избелители, се уверете, че те са подходящи за употреба в перални машини. В препарата против котлен камък може да се съдържат компоненти, които увреждат части от пералната машина. Не използвайте разтворители (напр. терпентин, бензин).

ЧЕКМЕДЖЕ ЗА ПРЕПАРАТИ

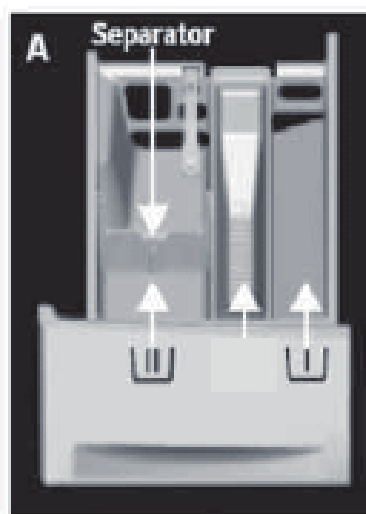

- **Отделение за перилен препарат, необходим за предпране:**

Това отделение трябва да се използва само когато е избрана функцията за предпране. Използването на функцията за предпране се препоръчва при много замърсено пране.

- **Отделение за перилен препарат, необходим за основно пране:**

В това отделение може да поставяте само продукти като перилни препарати (течни или на прах), препарати за отстраняване на петна и препарати за омекотяване на водата.

- **Отделение за омекотител/ароматизатор:**

Може да поставяте в това отделение омекотител или течен препарат за колосване. Не превишавайте нивото, обозначено със знак „MAX“.

ЗАБЕЛЕЖКИ:

Съхранявайте перилните препарати и добавките на безопасно, сухо място, извън обсега на деца.

Течни перилни препарати могат да се използват за програми с предпране. В този случай обаче за основното пране трябва да се използва препарат на прах.

Не използвайте течни перилни препарати, когато активирате функцията "Delay End" (ако я има на вашата перална машина).

За да избегнете проблеми с дозирането на препаратата за миене, когато използвате прахообразни или силно концентрирани течни препарати за миене, използвайте специално дозиращо устройство или торбичка (доставени заедно с препаратата за миене) и поставете ги директно върху барабана.

Ако използвате вещества за отстраняване на отлагания от котлен камък, избелващи вещества или бои, уверете се, че тези продукти са подходящи за използване в пералня. Веществата за отстраняване на котлен камък могат да съдържат продукти, които могат да повредят компонентите на пералнята.

Как да разположим сепаратора в камерата за основно пране за прах или течен препарат

За използване с прахообразен препарат: Поставете сепаратора в по-високо положение. Повдигнете сепаратора, докато горната му част може да бъде наклонена. Поставете кукиите му в горния край на задните направляващи релси и леко натиснете сепаратора надолу, за да го фиксирате (фиг. "B" и "C").

Между сепаратора и дъното на камерата за основно измиване трябва да остане празнина. Ако сепараторът е инсталиран правилно (фиг. "B" и "C")

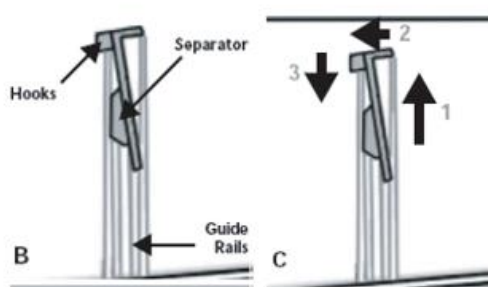

За използване с течен препарат: поставете сепаратора в долното положение. Закрепете сепаратора в камерата с помощта на предните направляващи релси. Поставете сепаратора така, че да докосва дъното на основната камера за измиване (фиг. "D").

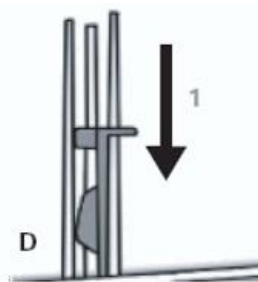



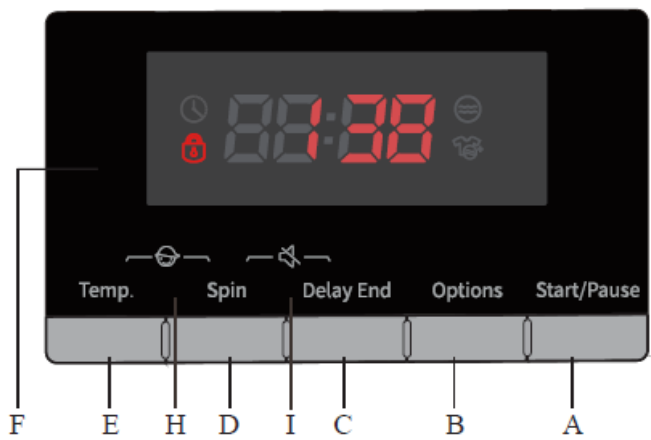
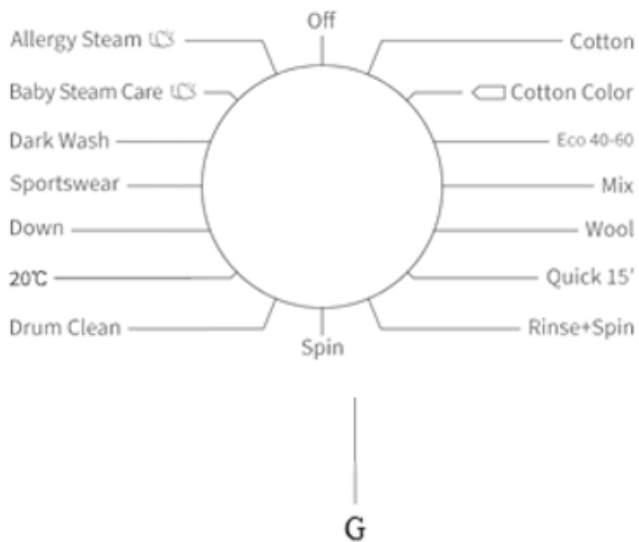













VII. КОНТРОЛЕН ПАНЕЛ

















A. Бутон „Старт / Пауза”	E. Темп “Temp” бутон
B. Бутон „Options” (Опции)	F. Програма и функции Дисплей
C. Бутон „Delay End” Закъснение край	G. Бутон “Child lock” Заклучване за деца
D. Бутон „Spin “. Въртене	I. Функция за заглушаване
G. Селектор на програми	

VIII. ТАБЛИЦА С ПРОГРАМИ

COTTON	
Температура на изпиране	--, 20°C, 30°C, 40°C, 60°C, 95°C
Максимално количество сухо пране	7 кг
Максимални обороти при центрофугиране (об./мин.)	1200
Отделение за перилен препарат	Необходимо:  По желание:  
Продълж. на програмата по подразбиране (мин.)	2:38
Вид на прането/описание	Памук или лен с висока или нормална степен на замърсяване За изделия с висока степен на замърсяване изберете функция „Prewash” (Предпране).
COTTON Colour	
Температура на изпиране	--, 20°C, 30°C, 40°C, 60°C
Максимално количество сухо пране	7 кг
Максимални обороти при центрофугиране (об./мин.)	1200
Отделение за перилен препарат	Необходимо:  По желание: 
Продълж. на програмата по подразбиране (мин.)	1:48
Вид на прането/описание	Програма за пране с ниска до умерена степен на замърсяване. Температурата може да бъде настроена отделно; следователно спазвайте инструкциите, указани върху дрехите. Изпирайте дрехите, които се носят директно върху кожата при 60°C. По-малко замърсеното пране може да бъде почистено добре при 40°C. Скоростта на центрофугиране също може да бъде избрана. Настройката по подразбиране е максималната скорост на центрофугиране.
ECO 40-60	
Температура на изпиране	-
Максимално количество сухо пране	7 кг
Максимални обороти при центрофугиране (об./мин.)	1200
Отделение за перилен препарат	Необходимо:  По желание:  
Продълж. на програмата по подразбиране (мин.)	3:28
Вид на прането/описание	Памучно пране с нормална степен на замърсяване.
MIX	
Температура на изпиране	--, 20°C, 30°C, 40°C
Максимално количество сухо пране	3 кг
Максимални обороти при центрофугиране (об./мин.)	1200
Отделение за перилен препарат	Необходимо:  По желание:  
Продълж. на програмата по подразбиране (мин.)	0:59
Вид на прането/описание	Смесено пране от памук и синтетични материали с умерена степен на замърсяване.

WOOL	
Температура на изпиране	--, 20°C, 30°C, 40°C
Максимално количество сухо пране	2 кг
Максимални обороти при центрофугиране (об./мин.)	600
Отделение за перилен препарат	Необходимо:  По желание: 
Продълж. на програмата по подразбиране (мин.)	0:55
Вид на прането/описание	Вълна, която е подходяща за машинно пране (вижте етикетите на дрехите).
QUICK 15'	
Температура на изпиране	--, 20°C, 30°C, 40°C
Максимално количество сухо пране	1 кг
Максимални обороти при центрофугиране (об./мин.)	800
Отделение за перилен препарат	Необходимо:  По желание: 
Продълж. на програмата по подразбиране (мин.)	0:15
Вид на прането/описание	Памук, смесен текстил. Артикули, носени за кратко време или наскоро закупени.
RINSE+SPIN	
Температура на изпиране	-
Максимално количество сухо пране	7 кг
Максимални обороти при центрофугиране (об./мин.)	1200
Отделение за перилен препарат	По желание: 
Продълж. на програмата по подразбиране (мин.)	0:30
Вид на прането/описание	Тези програми съдържат по подразбиране две изплаквания и центрофугиране.
SPIN	
Температура на изпиране	-
Максимално количество сухо пране	7 кг
Максимални обороти при центрофугиране (об./мин.)	1200
Отделение за перилен препарат	-
Продълж. на програмата по подразбиране (мин.)	0:12
Вид на прането/описание	Изберете ръчно скоростта на центрофугиране.
DRUM CLEAN	
Температура на изпиране	95°C
Максимално количество сухо пране	-
Максимални обороти при центрофугиране (об./мин.)	600
Отделение за перилен препарат	Необходимо:  По желание: -
Продълж. на програмата по подразбиране (мин.)	1:10
Вид на прането/описание	Програма за отстраняване на мръсотия и бактериални остатъци, които могат да се размножават в машината, след като е била използвана за определен период от време, особено когато машината се използва редовно за пране при ниски температури.

20 °C	
Температура на изпиране	20°C
Максимално количество сухо пране	7 кг
Максимални обороти при центрофугиране (об./мин.)	1200
Отделение за перилен препарат	Необходимо:  По желание: 
Продълж. на програмата по подразбиране (мин.)	1:48
Вид на прането/описание	Изделия от синтетични влакна като възглавници, покривки за легло, одеяла, олекотени завивки; подходяща и за пухени изделия.
DOWN	
Температура на изпиране	--, 20°C, 30°C, 40°C
Максимално количество сухо пране	3 кг
Максимални обороти при центрофугиране (об./мин.)	600
Отделение за перилен препарат	Необходимо:  По желание: 
Продълж. на програмата по подразбиране (мин.)	1:05
Вид на прането/описание	Изделия от синтетични влакна като възглавници, покривки за легло, одеяла, олекотени завивки; подходяща и за пухени изделия.
SPORTSWEAR	
Температура на изпиране	--, 20°C, 30°C, 40°C
Максимално количество сухо пране	3 кг
Максимални обороти при центрофугиране (об./мин.)	1000
Отделение за перилен препарат	Необходимо:  По желание: 
Продълж. на програмата по подразбиране (мин.)	0:58
Вид на прането/описание	Спортно облекло, произведено от микрофибърна тъкан.
DARK WASH	
Температура на изпиране	--, 20°C, 30°C, 40°C, 60°C
Максимално количество сухо пране	3 кг
Максимални обороти при центрофугиране (об./мин.)	1000
Отделение за перилен препарат	Необходимо:  По желание:  
Продълж. на програмата по подразбиране (мин.)	1:15
Вид на прането/описание	Тъмен памучен текстил и тъмен текстил, лесен за поддръжка.

BABY STEAM CARE	
Температура на изпиране	40°C, 60°C, 95°C
Максимално количество сухо пране	2 кг
Максимални обороти при центрофугиране (об./мин.)	1200
Отделение за перилен препарат	Необходимо:  По желание: 
Продълж. на програмата по подразбиране (мин.)	2:10
Вид на прането/описание	Тази програма е подходяща за бебешки дрехи и бельо, които са стерилизирани и дезинфекцирани с пара при високи температури.
ALLERGY STEAM	
Температура на изпиране	40°C, 60°C
Максимално количество сухо пране	2 кг
Максимални обороти при центрофугиране (об./мин.)	1200
Отделение за перилен препарат	Необходимо:  По желание:  
Продълж. на програмата по подразбиране (мин.)	1:51
Вид на прането/описание	Тази програма е подходяща за тъкани, устойчиви на висока температура и по-малко цветни; премахва алергени като тичинков прашец, акари и паразити с помощта на пара при висока температура.

Инструкции относно програмите

- Програмата „Еко 40-60“ може да почиства памучни дрехи с нормална степен на замърсяване, обявени като подходящи за изпиране при 40°C или 60°C по време на същия цикъл; тази програма се използва, за да се оцени съответствието със законодателството на ЕС относно екологичното проектиране.
- Консумацията на енергия в режим „изключено“ е 0,49 W, а в режим „готовност“ е 0,49 W.
- Най-ефективните програми от гледна точка на разхода на електроенергия и вода в общи линии са тези, които работят при по-ниски температури и които имат по-дълго времетраене.
- Зареждането на пералнята за домашна употреба до капацитета, който е посочен от производителя за съответните програми, ще допринесе за постигане на икономия на електроенергия и вода.
- Правилно използване на препарати за миене, на омекотители за пране и на други добавки. Не използвайте твърде много препарат за миене. Това може да има отрицателен ефект спрямо резултатите от изпирането.
- Периодично почистване, включително оптималната честота, и третиране срещу натрупване на котлен камък, както и свързаната с това процедура.
- Шумът и остатъчната степен на влажност се влияят от скоростта на центрофугиране: колкото по-висока е скоростта на центрофугиране във фазата на центрофугиране, толкова по-висок е шумът и по-ниска степента на остатъчна влага.
- Информацията за продукта, етикетът за разхода на електроенергия и информацията за регистрация на продукта могат да бъдат получени чрез сканиране на QR кода.



ЗАБЕЛЕЖКА: Продължителността на програмата може да варира в зависимост от количеството пране, водата от тръбопроводната инсталация, околната температура и избраните допълнителни функции.

Програма	Избрана температура	Номинален капацитет на изпиране (кг)	Максимална температура при барабана	Времетраене на програмата (час:минути)	Разход на електроенергия (kWh/цикъл)	Разход на вода (л/цикъл)	Степен на остатъчна влага	Достигнати максимални обороти (об/мин)
Есо 40-60 пълно зареждан	-	6	48	3:18	1,00	43	60	1000
Есо 40-60 половин зареждан	-	3	37	2:36	0,60	37	61	1000
Есо 40-60 1/4 зареждан	-	1,5	25	2:36	0,28	21	61	1000
Cotton	20 °C	6	20	2:58	0,28	45	61	1000
Cotton	60 °C	6	48	3:08	0,96	44	61	1000
Mix	40°C	3	38	0:58	0,49	35	50	1000
Quick 15'	40°C	1	38	0:15	0,29	13	55	800

ОПЦИИ ЗА ПРОГРАМИТЕ

1. СТАРТИРАНЕ НА ПРОГРАМА

Включете уреда, изберете желаната програма и желаните функции, след което натиснете върху бутона „Старт/Пауза“, за да стартирате програмата.

2. СПОМАГАТЕЛНИ ФУНКЦИИ

Преди да стартирате програмата, може да изберете спомагателна функция. Натиснете върху бутона, съответстващ за спомагателната функция, която искате да изберете.

Ако дадена програма не може да се комбинира със спомагателна функция, съответната функция няма да бъде активирана и светлинният индикатор ще изгасне автоматично.

SPIN – Избиране на скоростта на центрофугиране

Може да регулирате скоростта на центрофугиране, като използвате бутона за регулиране на скоростта на центрофугиране.

Ако е избрана скорост на центрофугиране „0“, центрофугирането е отменено и пералнята само ще отведе водата преди края на програмата.

TEMP. – Настройване на температурата

Всяка програма има температура по подразбиране. Ако е необходимо, натиснете върху бутона „Temp.“, за да регулирате температурата.

PRE WASH (Предпране)

Изберете тази функция с цел извършване на предварително изпиране, така че ефектите от изпирането да бъдат подобрени и петната да бъдат премахнати по-ефективно. Тази функция е подходяща за пране с висока степен на замърсяване.

EXTRA RINSE (Допълнително изплакване)

Ако се активира функцията допълнително изплакване, програмата ще стартира още веднъж процеса на изплакване преди да използва омекотителя, а общата продължителност на програмата ще се увеличи.

ПРОМЯНА НА ПРОГРАМАТА ИЛИ НА СПОМАГАТЕЛНИТЕ ФУНКЦИИ ПО ВРЕМЕ НА РАБОТА

Поставете бутона за избиране на програми в положение „OFF“ за 3 секунди, за да изключите пералнята.

Стартирайте пералнята отново и изберете нова програма и желаните спомагателни функции. Ако е необходимо, изберете обороти за центрофугиране.

Натиснете отново върху бутона „Старт/Пауза“, за да стартирате новата програма. Не добавяйте повече перилен препарат.

3. ПРИКЛЮЧВАНЕ НА ПРОГРАМАТА

В края на програмата върху дисплея се изписва „End“ и вратата се отключва. Ако ротационният бутон е в положение „OFF“, захранването с електроенергия ще бъде изключено. Ако не е задействан нито един бутон за 2 минути, пералнята ще се изключи автоматично.

1. Поставете бутона за избиране на програми в положение „OFF“, за да изключите пералнята;
2. Затворете кранчето;
3. Отворете вратата и извадете изпраните дрехи;
4. Оставете претворена вратата, за да отстраните влажността от барабана.

4. DELAY END – Забавяне на завършването на програмата

Функцията „Delay end“ (Забавяне на завършването на програмата) позволява пералнята да започне да работи в зададения от потребителя час, например през нощта, когато електроенергията е по-евтина.

Когато пералнята се намира в режим на готовност, натиснете и задръжте натиснати бутоните „Temp.“ и „Spin“, за да активирате или деактивирате функцията „Delay end“. Натиснете върху бутона „Temp.“, за да намалите програмираното време и натиснете върху бутона „Spin“, за да увеличите програмираното време. След активиране на функцията за програмиране, натискането на бутоните „Temp.“ и „Spin“ няма да променя вече параметрите на програмата. При всяко натискане на бутона продължителността се променя с 1 час. Времето за забавяне трябва да бъде по-дълго от продължителността на програмата за изпиране, тъй като програмата приключва, когато изтече периодът на забавяне. Например: ако продължителността на избраната програма е 02:28, избраното време за забавяне трябва да бъде между 03:00 и 24:00. Когато е активирано програмирането, пиктограмата „програмиране“ ще светне. Когато изтече програмираното време, ще изгасне пиктограмата „програмиране“ и ще светне пиктограмата „оставащо време“.

За да отмените функцията „Delay End“, завъртете селектора на програми в друго положение, след което натиснете върху бутона „Старт/Пауза“.

5. ДОБАВЯНЕ НА ПРАНЕ ПО ВРЕМЕ НА РАБОТА НА ПРОГРАМА

Ако искате да добавите пране в пералнята по време на процеса на изпиране, натиснете върху бутона „Старт/Пауза“.

- Ако вратата може да бъде отворена по време на работа на програмата, светлинният индикатор за заключване на вратата премигва. Може да отворите вратата, за да добавяте пране, докато не изгасне светлинният индикатор за заключване на вратата.
- Ако светлинният индикатор за заключване на вратата не премигва, това означава, че текущата температура на водата надвишава стойността 50°C или че е превишено ограничението за време за добавяне на пране по време на работа на програмата, тоест добавянето на пране в пералнята вече не е възможно.

6. ЗАКЛЮЧВАНЕ ПРОТИВ ЗАДЕЙСТВАНЕ ОТ ДЕЦА

За безопасност на децата, тази пералня е оборудвана с функция за заключване против задействие от деца.

Когато стартирате програмата, натиснете и задръжте натиснати едновременно бутоните „Spin + Options“ за 2 секунди. Функцията за заключване против задействие от деца е активирана и светва светлинният индикатор, съответстващ за функцията. Ако е активна функцията за заключване против задействие от деца, функционалните бутони (с изключение на бутона „OFF“) са заключени.

След приключване на програмата, функцията за заключване против задействие от деца ще бъде деактивирана автоматично. Функцията за заключване против задействие от деца ще се деактивира в случай на поява на съобщение за грешка.

При ръчно изключване на пералнята или прекъсване на захранването с електроенергия ще се деактивира функцията.

7. ОТВАРЯНЕ/ЗАТВАРЯНЕ НА ВРАТАТА

След приключване на програмата върху дисплея се появява съобщението „End” и изгасва светлинният индикатор за заключване на вратата.

Вратата може да се отвори.

Ако искате да отворите вратата по време на работа на програмата, натиснете върху бутона „Старт/Пауза”; ако светлинният индикатор за заключване на вратата премигва, вратата може да бъде отключена. След 2 минути светлинният индикатор за заключване на вратата изгасва и вратата може да бъде отворена. Ако светлинният индикатор за заключване на вратата не премигва, вратата не може да бъде отключена. В този случай, ако искате да отворите вратата, поставете бутона за избор на програма в положение „OFF” за 3 секунди, за да спрете пералнята; след това включете отново пералнята. Изберете функция „Центрофугиране” и задайте като обороти на центрофугиране „0”. След приключване на програмата светлинният индикатор за заключване на вратата изгасва и вратата може да бъде отворена.

Не отваряйте насила вратата, докато пералнята работи, тъй като съществува риск от повреда на ключалката на вратата. За да отворите вратата, издърпайте нейната дръжка. Затворете вратата чрез натискане, без да упражнявате прекомерна сила върху нея.

8. ЗАКЛЮЧВАНЕ НА ВРАТАТА



След стартиране на програмата ще светне пиктограмата „Заключване на вратата” и вратата ще бъде заключена. След приключване на програмата вратата ще се отключи автоматично. В случай на прекъсване на програмата, ако машината позволи отварянето на вратата, тя ще бъде отключена и светлинният индикатор ще изгасне. Когато премигва светлинният индикатор за заключване на вратата, тя не трябва да се отваря със сила, за да се избегне нараняване.

9. ДЕЗАКТИВИРАНЕ НА ЗВУКОВОТО ПРЕДУПРЕЖДАВАНЕ



Натиснете и задръжте натиснати едновременно бутоните „Spin” и „Delay End” за 2 секунди. Върху дисплея ще се изпише „bEEr oFF”. Всички звукови сигнали, освен звуковите предупреждения, ще бъдат дезактивирани. Когато звуковото предупреждаване е дезактивирано, повторете същата процедура и върху дисплея ще се изпише „bEEr on”. Всички звукови сигнали ще бъдат активирани. Звуковото предупреждаване ще остане активно, докато не бъде дезактивирано ръчно.

ПРОГРАМА	Избиране на функциите					
	Delay End (Забавяне на завършването на програмата)	Prewash (Предпране)	Extra rinse (Допълнително изплакване)	По подразбиране време на изплакване	Spin (Избиране на оборотите за центрофугиране)	Temp (Настройване на температурата)
COTTON	☼	☼	☼	2	☼	☼
COTTON Color	☼	-	☼	2	☼	☼
ECO 40-60	☼	-	-	2	☼	-
MIX	☼	☼	☼	2	☼	☼
WOOL	☼	-	☼	2	☼	☼
QUICK 15'	☼	-	☼	1	☼	☼
RINSE+SPIN	☼	-	☼	2	☼	-
SPIN	☼	-	-	0	☼	-
DRUM CLEAN	☼	-	-	1	-	-
20 °C	☼	☼	☼	2	☼	-
DOWN	☼	-	☼	2	☼	☼
SPORTSWEAR	☼	☼	☼	2	☼	☼
DARK WASH	☼	☼	☼	2	☼	☼
BABY STEAM CARE	☼	☼	☼	3	☼	☼
ALLERGY STEAM	☼	☼	☼	4	☼	☼

☼ : по желание

- : не може да се избира

IX. ПОЧИСТВАНЕ И ПОДДРЪЖКА

Външност на уреда и командно табло

- Може да се измива с мека, влажна кърпа.
- Може също да се използва малко количество неутрален почистващ препарат (неабразивен).
- Изсушете със суха кърпа.

Уплътнение на вратичката

- При необходимост го изчистете с влажна кърпа.
- Периодично проверявайте състоянието на уплътнението на вратичката.

Чекмедже за препарати

1. Натиснете върху лоста за освобождаване, намиращ се в отделението за омекотител, и извадете чекмеджето (фиг. А).
2. Извадете сифона от отделението за омекотител (фиг. В).
3. Измийте всички компоненти под водна струя.
4. Монтирайте сифона и поставете чекмеджето обратно на място.

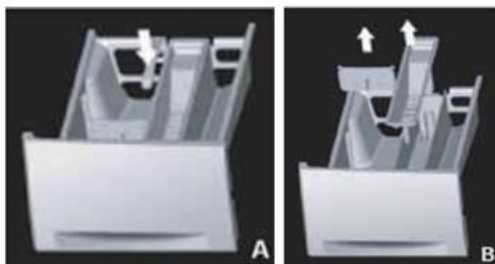

Филтърът

Препоръчваме да проверявате и почиствате филтъра редовно, поне два или три пъти в годината.

По-специално:

- Ако уредът не изцежда добре или не изпълнява циклите на центрофугиране.
- Ако помпата е блокирана от чуждо тяло (например копчета, монети и безопасни игли).

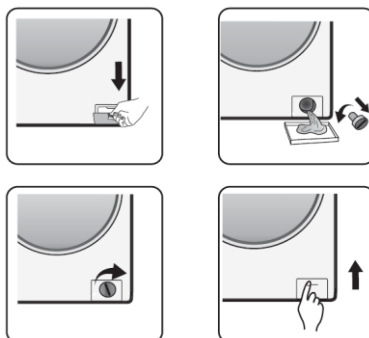

Важно: Преди източване на водата от уреда оставете достатъчно време тя да се охлади.

1. Спрете уреда и изключете щепсела от източника на захранване.
2. В зависимост от модела извадете цокъла, като го задържите отстрани, като го избутате надолу и като го наклоните към предната част. Друга възможност е да натиснете върху страничните крепежни елементи и да го извадите.
3. Поставете контейнер отдолу.
4. Разхлабете филтъра, но не го изваждайте изцяло. Бавно завъртете филтъра в обратна посока на часовниковите стрелки, докато водата започне да тече.
5. Изчакайте, докато изтече цялото количество вода.
6. Развийте филтъра изцяло и го извадете.
7. Почистете филтъра и отделението за филтъра.
8. Уверете се, че роторът на помпата се движи без затруднения.
9. Поставете отново филтъра и завийте го докрай по посока на часовниковите стрелки.
10. Затворете капака.
11. Свържете отново уреда към източника на захранване.
12. Изберете програма и я стартирайте.

Маркуч за захранване с вода

Периодично проверявайте маркуча за захранване, за да забележите дали е крехък или има пукнатини. Ако е необходимо, заменете го с нов маркуч от същия тип.

Решетъчен филтър за свързване към водопровода

Проверявайте го и почиствайте го периодично.

За перални, оборудвани с маркуч за захранване от тип, посочен на Фиг. „D”.



1. Затворете кранчето и разхлабете маркуча за захранване от кранчето.
2. Почистете вътрешния решетъчен филтър и фиксирайте отново маркуча за захранване към кранчето.
3. Разхлабете маркуча за захранване от задната страна на пералнята.
4. Извадете с клещи решетъчния филтър от връзката на пералнята, след това почистете го.
5. Поставете обратно на място решетъчния филтър и фиксирайте маркуча за захранване.
6. Отворете кранчето и уверете се, че връзките са идеално водонепропускливи.

X. ОТСТРАНЯВАНЕ НА ПРОБЛЕМИ

В зависимост от модела, вашата перална машина е снабдена с различни автоматични функции на безопасност. Това дава възможност за своевременно откриване на неизправностите, така че системата за безопасност да може да реагира по съответен начин. Тези неизправности често са толкова незначителни, че могат да се разрешат за няколко минути.

Пералната машина не се включва.

Проверете дали:

- Щепселът на захранващия кабел е поставен в контакта;
- стенният контакт към мрежата работи правилно (използвайте настолна лампа или подобен уред за проверка);
- вратата е затворена по съответстващ начин;
- натиснат е бутонът „Старт/Пауза“.

Пералнята спира по време на програмата.

Проверете дали:

- вратата е отворена и не е натиснат бутонът „Старт/Пауза“
- затворете вратата и натиснете отново върху бутона „Старт/Пауза“.
- ако в машината има твърде много пяна (машината започва операцията по отстраняване на пяната); след известно време машината ще започне да работи автоматично;
- системата за безопасност на пералнята е активирана (вижте таблицата с описанията на неизправности).

Серумът за препарат за миене съдържа остатъци от препарат за миене и добавки в края на изпирането.

Проверете дали:

- защитният капак в отделението за омекотител и разделителят в отделението за основно изпиране са правилно инсталирани в чекмеджето за препарат за миене и дали всички компоненти са чисти (вижте раздел „Почистване и поддръжка“);

Захранването с вода е достатъчно; решетъчните филтри във връзката за захранване с вода може да са запушени (вижте раздел „Почистване и поддръжка“);

•

Машината вибрира по време на цикъла на центрофугиране.

Проверете дали:

- Пералнята е права и се подпира добре на четирите крачета.
- са отстранени транспортните болтове; преди да използвате машината, транспортните болтове трябва да се отстранят.

Резултатите от крайното центрофугиране са незадоволителни.

Пералнята разполага със система за откриване и коригиране на нестабилност. Ако са заредени тежки артикули (като халати за баня), тази система може да намали автоматично скоростта на центрофугиране или дори да прекъсне напълно цикъла на центрофугиране, ако открие твърде голяма нестабилност, дори след няколко стартирания на центрофугирането, за да защити пералнята.

- Ако прането е все още твърде мокро в края на цикъла, извадете малко пране и повторете цикъла на центрофугиране.
- Излишното образуване на пяна може да попречи на центрофугирането. Използвайте правилното количество препарат за миене.
- Уверете се, че селекторът за скорост на центрофугиране не е настроен на „0“.

КОДОВЕ ЗА ГРЕШКА**Върху екрана се изписва „F01“**

Машината не се захранва с вода или количеството вода не е достатъчно. Направете следните проверки:

- Уверете се, че кранчето е изцяло отворено и че налягането на водата е достатъчно.
- Уверете се, че маркучът за захранване с вода не е огънат.
- Уверете се, че филтриращото сито на маркуча за захранване с вода не е запушен (вижте раздела за поддръжка и отстраняване на неизправности).
- Уверете се, че водата от тръбите не е замръзнала.

Натиснете върху бутона „Старт/Пауза“ след премахване на грешката. Ако грешката се появи отново, свържете се с оторизиран сервис.

Върху екрана се изписва „F03“.

Водата от пералнята не е отведена. Пералнята спира програмата по време на работа. Спрете машината и изключете щепсела от източника на захранване с електроенергия. Направете следните проверки:

- Уверете се, че маркучът за отвеждане не е огънат.
- Уверете се, че филтърът на помпата за отвеждане не е запушен (вижте раздела за почистване на филтъра на помпата за отвеждане).

Важно: Уверете се, че водата се е охладила преди да я отведете от уреда.

- Уверете се, че водата от маркуча за отвеждане не е замръзнала.

Свържете отново уреда към източника на захранване.

Изберете и стартирайте програмата „Центрофугиране“ или натиснете и задръжте натиснат бутона „Старт/Пауза“ за най-малко 3 секунди, след което рестартирайте желаната програма.

Ако грешката се появи отново, свържете се с оторизиран сервис.

Ако е изписан код за грешка „F13“

Вратата не е заключена правилно. Включете програмата и оставете я да работи за 20 секунди, след което отключете вратата на пералнята (РТС), за да проверите дали е затворена правилно. Отворете вратата и затворете я.

След премахване на грешката натиснете върху бутона „Старт/Пауза“. Ако грешката се появи отново, изключете щепсела от източника на захранване с електроенергия и свържете се с оторизиран сервис.

Ако е изписан код за грешка „F14”

Грешка при отваряне на вратата.

Следвайте стъпките по-долу: Натиснете върху бутона „Старт/Пауза”. Пералнята ще се опита да отвори вратата. Предупреждението няма да бъде премахнато, докато вратата не бъде отключена. Като алтернативно решение – поставете въртящия се бутон в положение „Off” за 3 секунди, за да спрете машината. Изберете желаната програма, за да включите уреда. Предупреждението ще бъде премахнато.

Ако е изписан код за грешка „F24”

Нивото на водата е достигнало границата на препълване.

Натиснете върху бутона „Старт/Пауза”.

Изберете и стартирайте желаната програма. Ако грешката се появи отново, изключете щепсела от източника на захранване с електроенергия и свържете се с оторизиран сервиз.

Ако е изписан друг код за грешка: „F04” , „F05” , „F06” , „F07” , „F23”

Грешка в електронния модул.

Поставете въртящия се бутон в положение „Off” за 3 секунди, за да спрете машината. След премахване на грешката натиснете върху бутона „Старт/Пауза”. Ако грешката се появи отново, изключете щепсела от източника на захранване с електроенергия и свържете се с оторизиран сервиз.

Ако е изписан код за грешка „Unb”

Предупреждението за нестабилност на уреда може да бъде премахнато по следния начин:

1. Ако прането е претърпкано

Поставете въртящия се бутон в положение „Off” за 3 секунди, за да спрете машината. Отворете вратата, изтръскайте дрехите и поставете ги обратно в пералнята, след което изберете програмата за дехидратация, за да ги изсушите отново.

2. Ако прането е твърде леко

Поставете въртящия се бутон в положение „Off” за 3 секунди, за да спрете машината. Отворете вратата, поставете една хавлия или две в машината, след което изберете програмата за дехидратация, за да ги изсушите отново.

Преди да се свържете с оторизиран сервиз

1. Опитайте да отстраните проблема сами (вижте раздел „Отстраняване на проблеми”).
2. Рестартирайте програмата, за да проверите дали проблемът е разрешен.
3. Ако пералнята продължава да работи неизправно, свържете се с оторизиран сервиз.

XI. ПРАКТИЧЕСКА ИНФОРМАЦИЯ

Алкохолни напитки: Зацапаното място трябва първо да се изпере с топла вода, да се почисти с глицерин и вода; след това трябва да се изплакне с вода, смесена с оцет.

Крем за обувки: Зацапаното място трябва да се натрие внимателно, без да се поврежда тъканта; след това трябва да се изпере с перилен препарат и да се изплакне. Ако петното не се отстрани, зацапаното място трябва да се почисти със смес от една част спирт (96°) и две части вода, след което да се изпере с топла вода.

Чай и кафе: Разстилайте зацапаното място върху отвора на съд и налейте възможно по-гореща вода, но при температура, при която материалът да може да издържи. Ако видът на материала позволява, може да използвате избелващо вещество.

Шоколад и какао: След като накиснете прането в студена вода и го натриете със сапун или перилен препарат, изперете го при температура на водата, при която видът на тъканта може да издържи. Ако петното е все още видимо, избършете зацапаното място с кислородна вода (3%).

Доматена паста: След отстраняване на сухите остатъци без да се поврежда материала, накиснете прането във вода за 30 минути; след това натрийте го и го изперете с перилен препарат.

Майонеза: Отстранете сухите остатъци върху прането, след което избършете зацапаното място с гъба или мека кърпа, първо напоена със студена вода. Натрийте с перилен препарат, след което измийте с разредено избелващо вещество.

Петна от мазнини и олио: Премахнете остатъците върху прането. Натрийте зацапаното място с перилен препарат; след това го изперете с топла сапунена вода.

Горчица: Поставете глицерин върху зацапаното място. Натрийте с перилен препарат и изперете. Ако не се премахне петното, избършете зацапаното място със спирт. За синтетични и цветни материали използвайте смес от 2 части вода и 1 част спирт.

Плодове: Разстелете зацапаното място върху отвора на купа и го залейте със студена вода. Не изливайте гореща вода върху зацапаното място. Избършете с топла вода и нанесете глицерин. След 1-2 часа избършете с няколко капки бял оцет, след което изплакнете.

Петна от трева: Натрийте зацапаното място с перилен препарат. Ако видът на материала позволява, може да използвате избелващо вещество. Избършете вълнените дрехи със спирт. За цветни материали използвайте смес от 2 части вода и 1 част спирт.

Боя на маслена основа: Премахнете петното, като нанесете разредител преди сушене. След това натрийте зацапаното място с перилен препарат и изперете го.

Петна от изгаряне: Ако видът на прането позволява използването на избелващо вещество, поставете избелващо вещество във водата за пране. При вълнени дрехи поставете върху зацапаното място напоена кърпа с кислородна вода и суха кърпа, след което изгладете материала с ютия. След това изперете зацапаното място и го изплакнете по съответстващ начин.

Кръвни петна: Накиснете прането в студена вода за 30 минути. Ако петното не се отстрани, накиснете прането в смес от вода и амоняк (3 супени лъжици амоняк в 4 литра вода) за 30 минути.

Сметана, сладолед и прясно мляко: Накиснете прането в студена вода, след това натрийте зацапаното място с перилен препарат. Ако петното не е премахнато, използвайте избелващо вещество, подходящо за Вашето пране. Не използвайте избелващо вещество при цветно пране.

Мухъл: Петната от мухъл трябва да се премахват възможно най-бързо. Зацапаното място трябва да се измие с вода с перилен препарат. Ако петното не може да бъде отстранено, зацапаното място трябва да се натрие с кислородна вода (3%).

Мастило: Поставете зацапаното място под течаща вода и изчакайте, докато водата в резултат на измиването не съдържа вече мастило. След това избършете зацапаното място с лимонова вода и перилен препарат. Изчакайте 5 минути, след което може да го изперете.



МЕРКИ ЗА ЗАЩИТА НА ОКОЛНАТА СРЕДА

Информираме Ви, че физическите лица имат следните задължения съгласно специфичното законодателство в областта на защитата на околната среда и режима на отпадъците:

- Отпадъците от електрическо и електронно оборудване (ОЕЕО) могат да съдържат опасни вещества за околната среда и човешкото здраве. Съгласно Извънредно правителствено постановление № 5/2015 има задължение за предаването им с цел правилно третиране и оползотворяване на рециклируемите компоненти. Дружеството „Network One Distribution SRL“ плаща екологична такса за всяко електрическо и електронно оборудване (ЕЕО), което пуска на пазара. Тази такса осигурява по-нататъшната обработка на събраното отпадъчно оборудване. Поради тази причина, след като се превърне в отпадък, ЕЕО може да бъде предадено безплатно на Вашия оператор по чистотата, в магазините, когато закупвате подобно оборудване, в системата „едно за друго“ или на мястото за събиране, което е организирано от кметството на Вашето населено място.
- Приложеният символ върху продуктите, който показва, че ОЕЕО, батериите и акумулаторите се събират отделно, представлява зачеркнат контейнер.



Тези мерки ще помогнат за опазване на околната среда

Дружеството „Network One Distribution SRL“ е вписано в Регистъра за пускане на пазара на електрическо и електронно оборудване, с регистрационен номер: RO-2016-03-EEE-0201-IV. Също така са изготвени и управлявани: Регистъра за изтегляне от пазара на ЕЕО и Регистъра за повторно използване на ЕЕО в съответствие с Правителствено решение № 322/2013. Същевременно дружеството е вписано в Регистъра за пускане на пазара на батерии, с регистрационен номер: RO-2011-03-B&A-0283.

Съответствие с директива RoHS: Продуктът, който сте закупили, е в съответствие с Директивата относно ограничението за употреба на определени опасни вещества в електрическото и електронното оборудване (2011/65/EC). Не съдържа вредни и забранени материали, които са посочени в Директивата.

Благодарим ви, че се присъединихте към нас за опазване на околната среда и човешкото здраве!



HEINNER е регистрирана марка на компанията **Network One Distribution SRL**.

Останалите търговски марки и наименованията на продуктите са търговски марки или регистрирани търговски марки на съответните им притежатели.

Нито една част от спецификациите не може да бъде възпроизвеждана под каквато и да е форма или средство, или използвана за получаване на производни като преводи, трансформации или адаптации, без предварителното съгласие на компанията NETWORK ONE DISTRIBUTION.

Copyright © 2013 Network One Distribution. Всички права запазени.

www.heinner.com, <http://www.nod.ro>



Този продукт е проектиран и произведен в съответствие със стандартите и нормите на Европейската общност.

Вносител: **Network One Distribution**

ул. Марчел Янку № 3-5, Букурещ, Румъния

Tel: +40 21 211 18 56, www.heinner.com, www.nod.ro

HEINNER

AUTOMATA MOSÓGÉP

Modell: HWM-H7012SE+++



- Automata mosógép
- Mosási kapacitás: 7 kg
- Centrifuga fordulatszám: 1200 forulat/perc.
- Energia hatékonysági osztály: E

Köszönjük, hogy megvásárolta termékünket!

II. BEVEZETÉS

A készülék használata előtt figyelmesen olvassa el a jelen használati útmutatót. Utólagos tanulmányozás céljából, kérjük, őrizze meg a használati kézikönyvet.

A kézikönyvet azért szerkesztettük, hogy rendelkezésére bocsássunk a készülék üzembe helyezésére, használatára és karbantartására vonatkozó minden szükséges utasítást a.

A készülék helyes és biztonságos használata érdekében, az üzembe helyezés és használat előtt kérjük, olvassa el figyelmesen a használati kézikönyvet.

III. AZ ÖN CSOMAGJÁNAK TARTALMA



- **Mosógép**
- **Használati kézikönyv**
- **Jótállási bizonylat**

IV. ÓVINTÉZKEDÉSEK

1. Új mosógépe működésbe helyezése előtt, kérjük, figyelmesen olvassa el a jelen útmutatót. A jelen kézikönyvet őrizze meg későbbi tanulmányozás céljából. Előfordulhat, hogy később szüksége lesz rá.
2. Kérjük, győződjön meg arról, hogy az aljzat biztonságosan földelve van, és a vízhálózat csatlakoztatása megbízható.
3. Ez a készülék kizárólag a háztartásban használható. A mosógép kereskedelmi célokra való használata a jótállás megszűnését vonja maga után.
4. A készülék nem használható csökkent értelmi, érzékszervi, vagy fizikai képességű személyek által (gyermeket is beleértve), vagy olyanok által, akik nem rendelkeznek a kellő mennyiségű tudással és tapasztalattal, csak felügyelet mellett, vagy ha a felügyeletért és a biztonságukért felelős személy megtanította őket a helyes használatra.
5. Ezt a készüléket 8 éven felüli gyermekek és szellemileg fogyatékos- sérült vagy tapasztalattal nem rendelkező emberek csak akkor használhatják, ha az értük felelős személy felügyeli őket, illetve előzetesen megértette velük a készülék biztonságos használatát.
6. A gyerekekre figyelni kell, nem kell engedni, hogy a készülékkel játszanak. Tartsa távol a készüléktől a 3 évnél kisebb gyermekeket, ha nincsenek állandó felügyelet alatt.
7. Ne engedje a háziállatokat a mosógép közelébe.
8. A veszély elkerülése érdekében, a sérült tápvezetékét a gyártóval, ennek hivatalos márkaszervizével vagy egy hasonló szakképzettséggel rendelkező személlyel cseréltesse ki.
9. Telepítés előtt ellenőrizze a csomagolást. A csomagolás eltávolítása után ellenőrizze a gép külső felületeit. Ne használjon sérült vagy nyitott csomagolással érkezett készüléket.
10. A mosógépet szakképzett személynek kell felszerelnie. Egy szakképzetlen személy által a gépen végzett bármely beavatkozás a jótállás megszüntetését vonja maga után.
11. **A mosógép használata előtt távolítsa el a hátoldalán található 4 szállításhoz használt rögzítőcsavart. Ha nem távolítja el a csavarokat, azok rezgéseket, zajt és a termék nem megfelelő működését és a jótállás megszűnését okozhatják.**
12. A készülékére vonatkozó jótállás a külső hatások által (növényvédő szerek, tűz stb.) okozott meghibásodásokat fedezi.
13. A mosógép csak zárt helyiségekbe szerelhető fel. A készülék optimális működéséhez szükséges környezeti hőmérséklet 15-25° között van.
14. A mosógépet kizárólag a gyártó által mosásra megfelelőnek megjelölt ruhák mosására használja.
15. Kérjük, bizonyosodjon meg róla, hogy a mosógépbe helyezett ruhák zsebében nincsenek idegen tárgyak (szeg, tűk, pénzermék, gyújtók, gyufák, csatok stb.). Ezek az idegen tárgyak elronthatják a mosógépet.
16. Ajánlott az első mosási ciklust ruhák nélkül végezni rövid programon, a mosószer tároló fiók fő reteszébe 30 ml mosószer adagolásával.
17. Tekintettel arra, hogy a hosszú ideig a levegőnek kitett mosószer és öblítő maradványokat tartalmazhat, az egyes mosási ciklus előtt helyezze a mosószer tároló fiókba a mosószert és az öblítőszert.
18. Amennyiben hosszú időn keresztül nem fogja a készüléket használni, azt ajánljuk, hogy húzza ki a csatlakozót az áramforrásból és zárja el a vízcsapot. Továbbá ajánljuk, hogy a nedvesség miatt keletkező kellemetlen szagok képződésének elkerülése érdekében hagyja nyitva a mosógép ajtaját.
19. A vízhálózatra csatlakoztatásra szánt készülékek esetében az engedélyezett maximális vízbemeneti nyomás 1 MPa. Amennyiben szükséges a készülék megfelelő működéséhez, az engedélyezett minimális víznyomás 0,1 MPa.

20. A minőség ellenőrzési eljárások keretén belül végzett próbák és ellenőrzések során előfordulhat, hogy kevés víz marad a mosógépbe. Ez nem okoz meghibásodást.
21. Jegyezze meg, hogy a mosógép csomagolása veszélyes lehet a gyermekek számára.
22. A csomagolásokat tárolja gyermekektől elzárt helyen, és selejtezze le megfelelően.
23. A nagyon szennyes ruhákhoz használja az előmosási programokat.
24. Ne nyissa ki a mosószer tároló fiókot a mosógép üzemelése közben.
25. Meghibásodás esetén először csatlakoztassa le a készüléket az áramforrásról, majd zárja el a vízcsapot. Ne próbálja házilag megjavítani a készüléket. Minden alkalommal forduljon egy hivatalos javítóközponthoz.
26. A mosógépbe helyezett ruhák mennyisége nem haladhatja meg az ajánlott maximális mennyiséget.
27. Ne erőltesse az ajtó kinyitását, amikor a mosógép üzemel.
28. A liszttel szennyezett ruházati cikkek mosása a gép meghibásodásához vezetnek. Ne mosson a gépben liszttel szennyezett ruházati cikkeket.
29. Ezt a készüléket lakásokban és más hasonló egységekben való használatra gyártották: üzletek, irodák és más szakmai közegek személyzetének konyháiban; háztartási és szállodák, motelek és más hasonló tartózkodási hely típusú környezet; reggelit is felszolgáló panzió típusú környezet; tömbházlakások és mosodák közös használatra szánt területei.

Szükséges a jelen figyelmeztetések figyelmes elolvasása. Ily módon biztosított az Ön és szerettei védelme a veszélyek és a súlyos testi sérülések ellen.

ÉGÉS VESZÉLY!

Ne érintse meg a kivezető tömlőt és a kifolyó vizet, mivel a készülék üzemelése közben ezek hőmérséklete megnőhet.

ÁRAMÜTÉS VESZÉLY!

1. Ne használjon többcsatlakozós aljzatokat vagy hosszabbítókat.
2. Ne helyezze a dugaszt meghibásodott fali csatlakozókba.
3. A készülék tápforrásról való lecsatlakoztatása érdekében ne rángassa a tápvezetékét, hanem fogja meg a dugaszolót, és húzza ki a csatlakozóból.
4. Az áramütés veszély elkerülése érdekében ne helyezze a dugaszt a fali csatlakozóba és ne húzza ki azt nedves kézzel.
5. Ne érjen a géphez nedves lábbal vagy kézzel.
6. A sérült tápvezeték kicserélése érdekében forduljon a legközelebbi javítóközpontoz.

TÚZVESZÉLY!

1. Ne tároljon gyúlékony folyadékokat a mosógép közelében.
2. A pácoldatok kéntartalma a készülék rozsdásodás révén történő meghibásodásához vezethet. Ezért azt ajánljuk, hogy ne használjon pácoldatokat a mosógépében.
3. Ne használjon a gépében oldószereket (mint például a súroló gáz).
4. Távolítsa el minden tárgyat a ruhák zsebeiből (tűk, csatok, gyújtók, gyufák stb.) a ruhák mosógépbe való helyezése előtt.

Tűz- és robbanásveszély!

ÁRADÁS VESZÉLY!

1. A vízvezető tömlő mosdókagylóba való helyezése előtt ellenőrizze, hogy a víz gyorsan folyik vagy nem.
2. Tegye meg a szükséges intézkedéseket a tömlő elcsúszásának megelőzése érdekében.
3. A víz ereje elmozdíthatja a tömlőt, ha az nincs megfelelően rögzítve. Bizonyosodjon meg róla, hogy a mosdókagyló dugója nem zárja el a vízvezető nyílást.

ESÉS- ÉS SÉRÜLÉSVESZÉLY!

1. Ne másszon fel a készülékre. A mosógép felső fedőlapja beszakadhat, és sérülést okozhat Önnek.
2. Összeszerelés közben állítsa be megfelelően a tömlőt, a tápvezetékét és a készülék csomagolását. Ellenkező esetben, megbotolhat és eleshet.
3. Ne fordítsa a készüléket az oldalaira, és ne helyezze a felső felével lefelé.
4. Ne emelje meg a készüléket az ajtójánál vagy a mosószer tároló fiókjánál fogva. Ezek az alkatrészek elszakadhatnak és sérülést okozhatnak.
5. A megbotlás és sérülés veszélye akkor áll fenn, ha a készülék összeszerelésekor az olyan tartozékai, mint a tömlő és a vezetékek nincsenek megfelelően elhelyezve.

A készüléket legalább 2 személy szállítsa.

A GYERMEKEK BIZTONSÁGA

1. Ne hagyja felügyelet nélkül a gyermekeket a készülék közelében. A gyermekek bezáródhatnak a készülék belsejébe, súlyos sérülés vagy elhalálozás következhet be. A gyerekek esetében állandó felügyelet szükséges, ne engedje, hogy a készülékkel játszanak. Ne engedje a gyermekeket a készülékkel játszani vagy a dobba mászni.
2. A készülék üzemelése közben az ajtója és a felülete felforrósodhat. Tehát a gyermekek megégethetik magukat vagy megsérülhetnek a készülék érintése következtében.
3. A csomagolást tartsa gyermekektől elzárt helyen.
4. A mosószer vagy a tisztítószeres lenyelése, illetve bőrrel vagy szemmel való érintkezése mérgezéshez és irritációhoz vezethet. Ne hagyja a tisztítószereket a gyermekek számára hozzáférhető helyen.

Az energiatakarékosságra vonatkozó információk

Íme, néhány fontos információ a készüléke hatékonyságának növelése érdekében:

A mosógépbe helyezett ruhamennyiség nem haladhatja meg az ajánlott maximális mennyiséget. Ez lehetővé teszi a készülék energiatakarékos üzemmódba való működését. A villanyáram és víz megtakarítás érdekében ne használja az előmosás funkciót a kissé vagy normálisan szennyes ruhákhoz.

V. A TERMÉK LEÍRÁSA

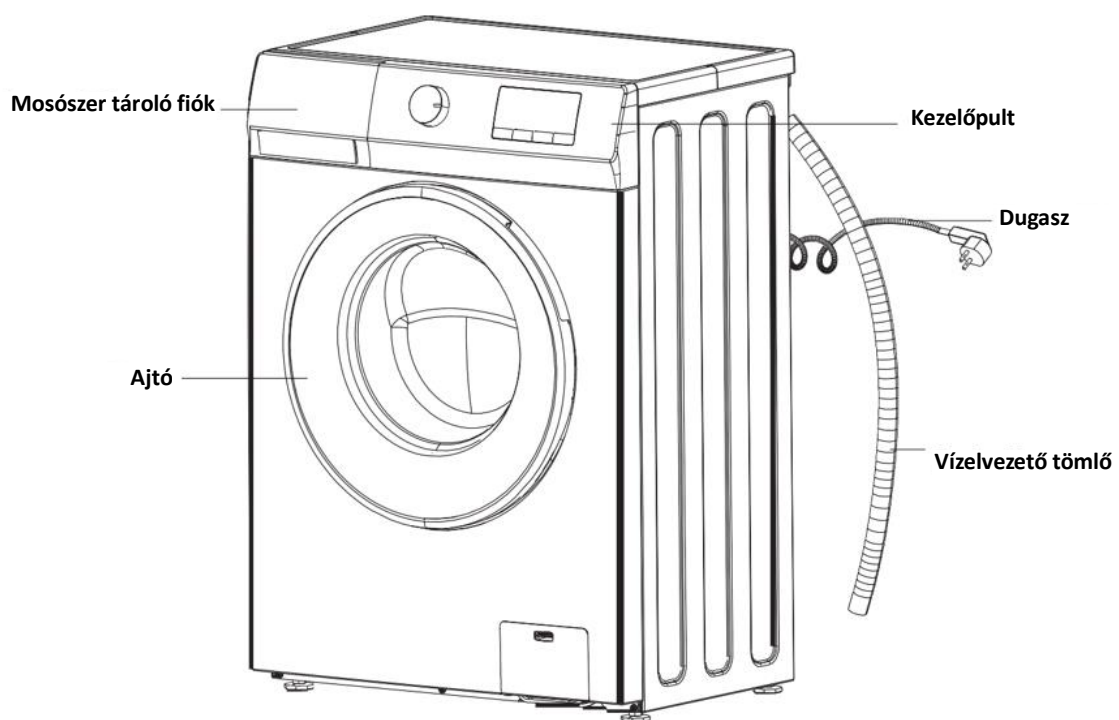

VI. BESZERELÉS**A SZÁLLÍTÁSI RÖGZÍTŐCSAVAROK ELTÁVOLÍTÁSA**

1. A mosógép használata előtt távolítsa el a hátoldalán található 4 szállításhoz használt rögzítőcsavart. Ha nem távolítja el a csavarokat, azok rezgéseket, zajt és a termék nem megfelelő működését és a jótállás megszűnését okozhatják.
2. A szállítási rögzítőcsavarokat a nyíl által jelölt irányba kell fellazítani megfelelő kulcs használatával.

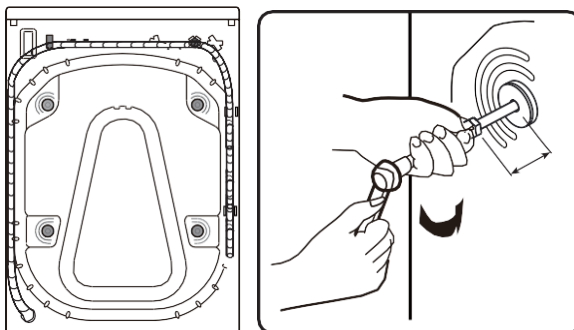

3. Két szállításhoz használt csavart toljon befelé vízszintes irányba és lazítsa fel.

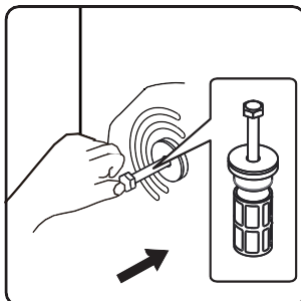

4. A szállítási csavarokat húzással kell eltávolítani.

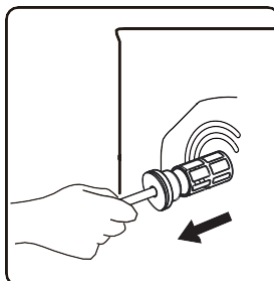

5. A biztonság és a zaj csökkentése érdekében a szállítási csavarok nyílásaiba szerelje fel a szolgáltatott műanyag dugókat. Helyezze a dugókat a nyílásokba, és nyomja mindaddig, amíg a megfelelő rögzülést jelző kattanás hallatszik.

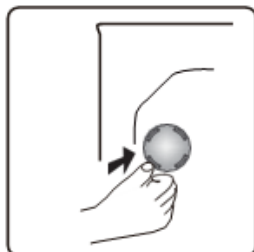

6. A szállítási csavarokat egy lehetséges későbbi használat érdekében raktározza el.

MEGJEGYZÉS: A készülék első használata előtt kötelező a szállítási rögzítőcsavarok eltávolítása. A készülék üzemelése közben a felszerelt szállítási rögzítőcsavarok által okozott meghibásodások nem képezik a jótállás tárgyát.

A LÁBAK BEÁLLÍTÁSA

Ne szerelje a készüléket szőnyegekre vagy egyéb felületekre, melyek elzárhatják a készülék aljának a szellőzését. A készülék csendes és rezgésmentes működésének biztosítása érdekében, szerelje egy stabil, vízszintes és sík felületre. A készülék az állítható lábak segítségével állítható vízszintbe. Lazítsa fel a műanyag beállító anyacsavar.

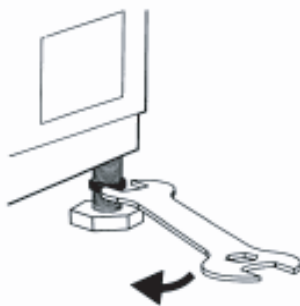

Emelje meg kissé a mosógépet, és a lábak forgatásával állítsa be a lábak magasságát.

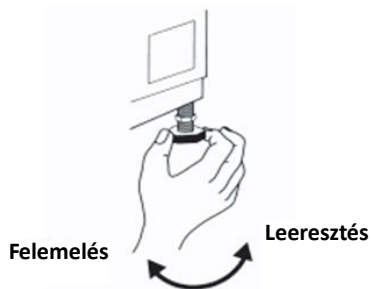

A készülék vízszintbe állítása után húzza meg a műanyag beállító anyacsavart.

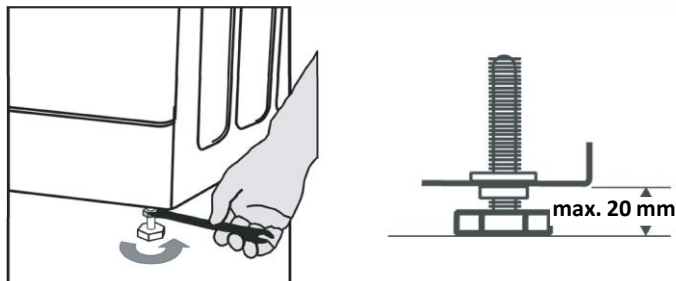

A vízszintbe állítás érdekében ne helyezzen kartont vagy egyéb hasonló anyagokat a készülék alá.

Amikor azt a padlót tisztítja, melyen a mosógép áll, vigyázzon, hogy ne állítsa el a mosógép lábait.

A KÉSZÜLÉK CSATLAKOZTATÁSA AZ ELEKTROMOS TÁPEGYSÉGHEZ



- Az Ön mosógépéhez 220-240V AC és 50Hz elektromos tápegységre van szükség.
- A mosógép tápvezetéke egy földelt dugasszal van ellátva. Ezt a dugaszt egy 10 amperes földelt fali csatlakozóba kell behelyezni.
- Az elektromos biztonsági áram értéke 10 amper kell, hogy legyen. Annak az elektromos tápvonal biztonsági áramának az értéke, ahová a dugasz be van dugva, ugyancsak 10 amper kell, hogy legyen.
- Amennyiben nem rendelkezik egy ilyen fali csatlakozóval és megfelelő biztonsággal, kérjük, vegye igénybe egy villanyszerelő szolgáltatásait.
- A készülék nem rendeltetésszerű használatából eredő sérülésekért nem vállalunk semmilyen felelősséget.

MEGJEGYZÉS: Az alacsony feszültségű tápforrásról való energiaellátás csökkenti a készülék élettartamát és teljesítményét.

A VÍZADAGOLÓ TÖMLŐ CSATLAKOZTATÁSA

- A készülék jellemzőitől függően, egyszerű (hideg víz) vízellátó fűvókával vagy dupla vízellátó fűvókával (hideg/meleg víz) lehet ellátva. A fehér végződésű tömlőt a hideg víz adagoló fűvókához, a piros végződésű tömlőt pedig a meleg víz adagoló fűvókához kell csatlakoztatni.
- Az adagoló tömlőket egy 3/4 csavarmentes vízcsaphoz csatlakoztassa.
- Amennyiben a vízadagoló tömlő nincs felszerelve, rögzítse a gépre. A késsel jelölt tömlő csak a hideg víz adagolására szolgál. A modell függvényében szükséges a pirossal jelölt, a meleg víz adagolására szolgáló tömlő felszerelése is, a dupla adagoló fűvónylással ellátott modellek esetében. Az anyacsavar kézi megszorításával csavarja rá az adagoló tömlőt a csapra.

Meleg víz fűvóka (a modell függvényében) Hideg víz fűvóka

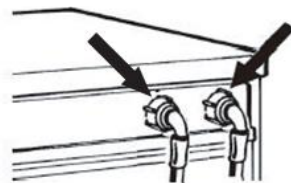

- A 0,1-1 Mpa nyomású vízhozam lehetővé teszi az ön készüléke számára, hogy hatékonyabban működjön (a 0,1 Mpa nyomás azt jelenti, hogy 8 liternél több víz folyik percenként egy teljesen nyitott vízcsapon).
- A csatlakoztatások elvégzése után, óvatosan nyissa ki a vízcsapot és győződjön meg, hogy nincsenek szivárgások.
- Bizonyosodjon meg róla, hogy az új vízadagoló tömlők nincsenek megcsavarodva, nem szakadtak, nincsenek összezúzva és átméretezve.
- A vízellátó tömlőt csatlakoztassa a hideg vizes csaphoz és a gép hátsó oldalán található bemeneti szelephez.

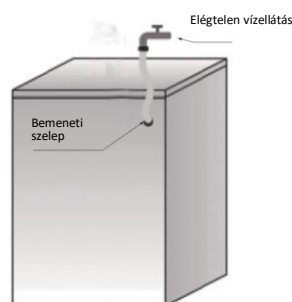

Megjegyzés: A mosógépet csak a szolgáltatott vízadagoló tömlővel kell csatlakoztatni a vízellátáshoz. Ne használjon régi, kopott vagy sérült vízadagoló tömlőket.

A VÍZELVEZETŐ CSATLAKOZÁS

- Ne próbálja toldással meghosszabbítani a vízvezető tömlőt.
- Ne helyezze a vízvezető tömlőt edénybe vagy vederbe.
- Bizonyosodjon meg róla, hogy a vízvezető tömlő nincs meghajlítva, eltörve vagy meghosszabbítva.
- Csatlakoztassa a víz kivezető tömlőt a kivezetéshez vagy az „U” alakú könyök segítségével akassza rá a kagyló szélére.
- Az „U” (D) alakú könyökcsövet rögzítse a kivezető tömlő végéhez, ha nincs már felszerelve.

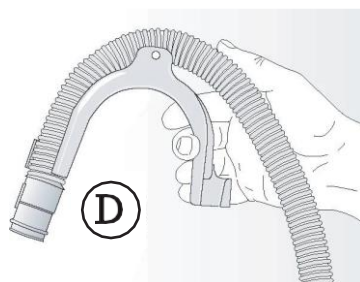

- Ha a mosógép integrált vízvezető rendszerhez van csatlakoztatva, győződjön meg arról, hogy ez utóbbi fel van szerelve kiömlőnyílással, ami megakadályozza az egyidejű feltöltést és vízleeresztést (szivornyahatás).
- Bizonyosodjon meg, hogy a kivezető tömlő nincs meghajlítva. A tömlőt rögzítse úgy, hogy ne tudjon leesni. Mosás után a mosógép forró vizet enged ki.
- A kisméretű kagylók nem ajánlottak.
- A vízvezetés közbeni forrázás elkerülése érdekében rögzítse jól a leeresztő tömlőt.

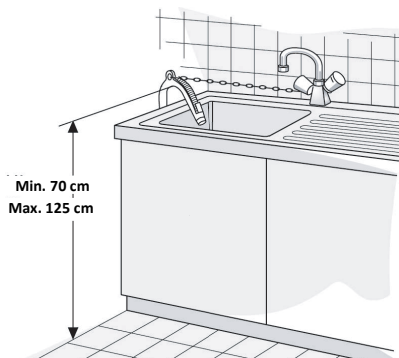

VI. AZ ÖN KÉSZÜLÉKÉNEK HASZNÁLATA

Gyors elindítás

Mielőtt üzembe helyezné a készüléket, bizonyosodjon meg annak megfelelő beszereléséről.

Mielőtt először mosna ruhákat, a gépnek előzetesen egy teljes mosási ciklust kell teljesítenie üresen, szennyes ruhák nélkül.

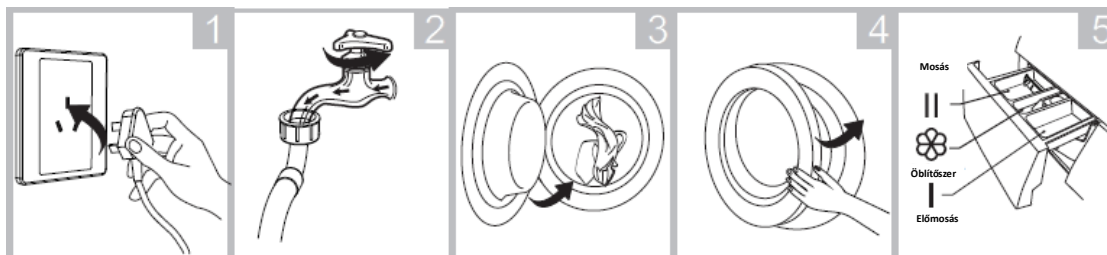
2. Mosás előtt

Dugja be a csatlakozót a csatlakozóaljzatba

Nyissa ki a csapot

Helyezze a ruhákat a gép belsejébe

Zárja be az ajtót

Helyezze bele a mosószert

Jegyezze meg!

Az I fiók feltöltése csak az előmosás funkcióval ellátott készülékek esetén szükséges és csak amennyiben a felhasználó az előmosás funkció használata mellett dönt.

2. Mosás

- Kapcsolja be a mosógépet.
- Válasszon ki egy rövid programot.
- Indítsa el a mosási programot.

Minden mosás előtt

A mosógép működése során a környezet hőmérséklete legyen a 0-40°C értéktartományban. Amennyiben a készüléket egy olyan helyiségben tárolja, melynek hőmérséklete 0 °C vagy annál alacsonyabb, a készüléket át kell költöztetni egy olyan helyiségbe, ahol a felhasználó biztos lehet abban, hogy a víz be- és kifolyócsöve nem fagy be a készülék használata előtt.

Mosás előtt, kérjük, figyelmesen olvassa el a ruhák címkéin található és a mosószerre vonatkozó információkat. Használjon olyan habzásmentes vagy csökkentett habzású mosószereket, melyek a mosógép számára megfelelőek.

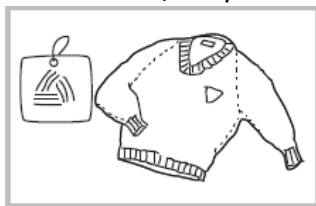

Olvassa el a ruha címkéjén feltüntetett információkat



Távolítsa el minden tárgyat a ruhák zsebeiből

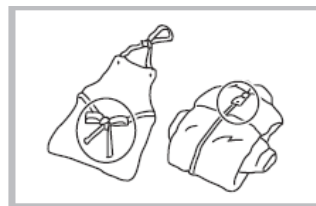

Kötözze össze a hosszú köteleket, húzza fel a cipzárokat és gombolja be a gombokat

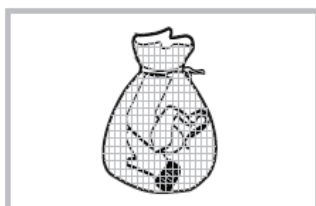

Az apró mosnivalót helyezze egy párnahuzatba vagy egy kis mosószácba

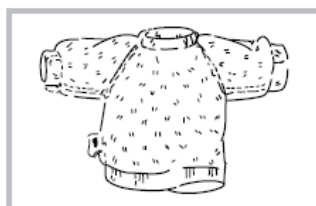

Fordítsa ki azokat a ruhadarabokat, melyek könnyen pihésednek vagy hosszú szálakból készültek

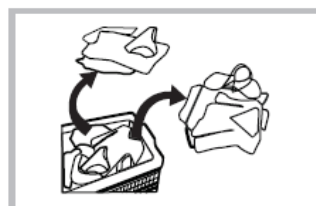

Válassza szét a különböző textiliákból készült ruhadarabokat











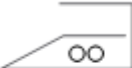
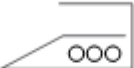

A RUHÁK SZÉTVÁLOGATÁSA

- Ruhái a megfelelő mosásra vonatkozó útmutatót tartalmazó címkével vannak ellátva. A ruhákat Mossa vagy szárítsa a címkén feltüntetett utasításoknak megfelelően.
- Kategóriák (pamut, műanyag, kényes, gyapjú stb.), mosási hőmérséklet (hideg víz, 30 °C, 40 °C, 60 °C, 90 °C), és szennyezettségi szint (kevésbé szennyesek, szennyesek, nagyon szennyesek) szerint válogassa szét a ruhákat.
- Ne mossa együtt a fehér és a színes ruhákat.
- A színes ruhákat mossa külön, az első mosási cikluson, mivel azok elszíneződhetnek.
- Győződjön meg arról, hogy a ruhái zsebeiben nincs enek fémtárgyak, ha vannak, távolítsa el azokat.



FIGYELEM! A mosógépbe került idegen anyagok által okozott meghibásodások nem képezik a jótállás tárgyát.

- Zárja össze ruháin a cipzárokat és gombolja be rajtuk a gombokat.
- Távolítsa el a függönyök és drapériák fém- vagy műanyag akasztóit, vagy a függönyöket és a drapériákat helyezze egy mosáshoz használt hálóba.
- Fordítsa a visszájára a nadrág, kötött holmi, trikó és sportfelszerelések típusú ruhákat.
- Mossa a zoknikat, zsebkendőket és egyéb kis méretű ruhákat a mosáshoz használt hálóba.

 Használhat fehérítőt	 Ne használjon fehérítőt	 Normál mosás
 Maximális vasalási hőmérséklet 150 °C	 Maximális vasalási hőmérséklet 200 °C	 Ne vasalja
 Vegytisztítás megengedett	 Tilos vegyi úton tisztítani	 Szárítsa vízszintesen felületen
 Teregesse fel a nedves ruhákat	 Függőleges szárítás	 Tilos centrifugálással szárítani
 Tisztítsa vegyi úton, kizárólag kőolajszármazék oldószerrel	 Tisztítsa vegyi úton bármilyen oldattal, a triklór-etilén kivételével	 Vegytisztítás bármilyen oldószerrel

A RUHÁK MOSÓGÉPBE HELYEZÉSE

- Nyissa ki a mosógép ajtaját.
- A ruhákat egyenletesen ossza el a mosógépbe.

MEGJEGYZÉS: A maximális töltési kapacitás változhat a ruhák típusának, szennyezési szintjének és a kiválasztott programnak a függvényében. Ne haladja meg a mosási programokra vonatkozó táblázatban megjelölt maximális töltési kapacitást.

Az alábbi táblázatban a különböző típusú ruhák hozzávetőleges súlya van megjelölve:

Ruhatípus	Tömeg (g)
Törülköző	200
Ágynemű	500
Fürdőköpeny	1200
Paplanhuzat	700
Párnahuzat	200
Fehérnemű	100
Abrosz	250

- A ruhákat egymás után helyezze be a mosógépbe.
- Bizonyosodjon meg arról, hogy az ajtó becsukásakor a ruhák nem akadnak be a mosógép ajtója és az ajtó pakolása közé.
- A készülék ajtaját addig nyomja, amíg hallja a bezáródást jelző kattantást.
- Megfelelően csukja be a készülék ajtaját. Ellenkező esetben a készülék nem indítja el a mosási programot.

A MOSÓSZER ADAGOLÁSA A MOSÓGÉPBE

Az előöltöltős mosógéphez használjon mindig magas hatékonyságú, kevésbé habzó mosószereket. A mosószer kiválasztása az alábbiaktól függ: A textília típusa (pamut, könnyen kezelhető/műszálas, kímélő mosást igénylő, gyapjú); szín; a mosási hőmérséklet; a szennyezettség mértéke és a szennyeződés típusa.

Megjegyzés: A sötét színű anyagokon észlelhető fehéres foltokat a korszerű foszfátmentes mosóporokban lévő oldhatatlan összetevők okozzák. Ennek előfordulása esetén rázza vagy kefélje ki az érintett ruhadarabokat, vagy használjon folyékony mosószert. Csak kifejezetten háztartási mosógépekhez ajánlott mosószert és adalékokat használjon. Vízkő elleni szerek, festék vagy fehérítő használata esetén mindig ellenőrizze, hogy azok háztartási mosógépben való használatra megfelelőek-e. A vízkőoldók tartalmazhatnak olyan összetevőket, amelyek ártalmasak lehetnek a mosógép számára. Ne használjon semmilyen oldószert (pl. terpentin, benzin). Ne mosson a gépben oldószerral vagy gyúlékony folyadékkal kezelt textíliákat.

MOSÓSZER TÁROLÓ FIÓK

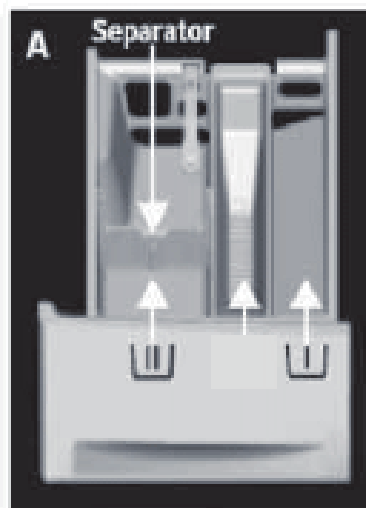

- **Az előmosáshoz szükséges mosószer tároló retesz:** 

Ezt a reteszt csak az előmosási üzemmód kiválasztása esetén használja. Az előmosási funkció használata nagyon szennyes ruhák esetén ajánlott.

- **A fő mosáshoz szükséges mosószer tárol retesz:** 

Ebbe a reteszbe kizárólag mosószert (folyékony vagy por), folteltávolító és vízlágyító szereket helyezhet.

- **Öblítőszer tároló retesz:** 

Ebbe a reteszbe öblítőszert vagy folyékony ruhakeményítőt helyezhet. Ne haladja meg a „MAX” jel által jelölt szintet.

MEGJEGYZÉSEK:

A mosószereket és adalékokat biztonságos, száraz helyen, gyermekektől távol tartsa.

Folyékony mosószerek használhatók előmosást is tartalmazó programokhoz is. Azonban ebben az esetben a főmosáshoz mosóport kell használni.

Ne használjon folyékony mosószert, amikor be van kapcsolva az „Delay End” funkció (ha az rendelkezésre áll a mosógépen).

A mosószer adagolási problémák elkerülése érdekében a por vagy koncentrált folyadék formájú mosószerek használata esetén, használja a (mosószerral együtt forgalmazott) speciális adagoló eszközt vagy zsákocskát, és helyezze egyenesen a dobba.

Amennyiben vízkőlerakódás elleni szert, fehérítőt vagy színezőanyagot használ, győződjön meg arról, hogy ezek a termékek megfelelnek a mosógépben való használatra. A vízkő eltávolítására használt anyagok a mosógép alkatrészeit megrongáló termékeket tartalmazhatnak.

A mosógépbe ne használjon semmilyen vegyszert (példáulterpentint, benzint).

Hogyan kell elhelyezni az elválasztót a fő mosókamrában por vagy folyékony mosószer számára

Por mosószerrel történő használatra: Helyezze a szeparátort magasabb helyzetbe. Emelje meg az elválasztót, amíg a teteje le nem dőlhet. Helyezze kampóit a hátsó vezetősínek felső végére, és kissé nyomja lefelé a leválasztót a rögzítéshez ("B" és "C" ábra).

Résnek kell maradnia az elválasztó és a fő mosókamra alja között. Ha az elválasztót helyesen telepítették ("B" és "C" ábra).

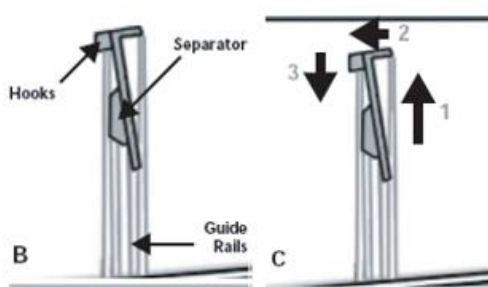

Folyékony mosószerrel történő használat esetén: helyezze az elválasztót alsó helyzetbe. Rögzítse az elválasztót a kamrában az első vezetősínek segítségével. Helyezze a leválasztót úgy, hogy az a főmosókamra aljára érjen ("D" ábra).

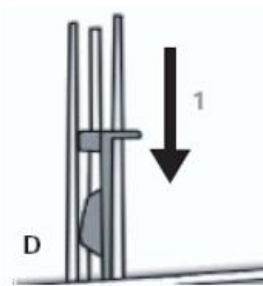

VII. VEZÉRLŐPULT

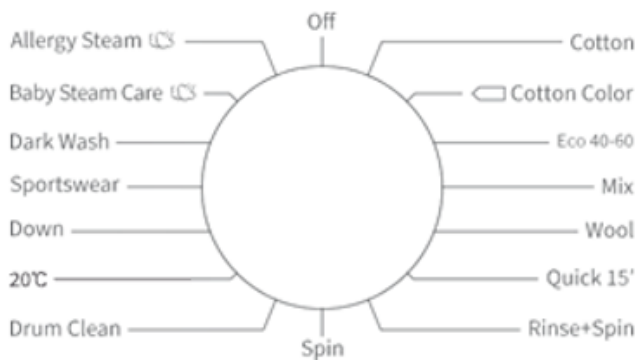



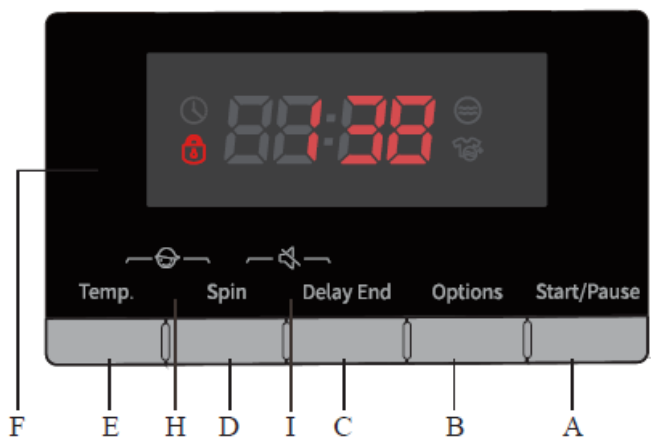













G

















A. „Start / Szünet” gomb	E. Hőmérséklet. gomb
B. “Opciók” gombra	F. Program és funkciók Kijelző
C. „Késleltetés befejezése” gomb	G. „Gyerekszár” gomb
D. „Spin” gomb	I Némítás funkció
G. Programválasztó	

VIII. PROGRAM TÁBLÁZAT

COTTON	
Mosási hőmérséklet	--, 20°C, 30°C, 40°C, 60°C, 95°C
Maximális száraz ruha mennyiség	7 kg
Maximális centrifugálási sebesség (ford./perc)	1200
Mosószer tároló rekesz	Szükséges:  Választható:  
A program alapértelmezett időtartama (perc)	2:38
Ruhatípus/leírás	Nagyon vagy szokásosan szennyezett pamut vagy lenvászon A nagyon szennyes ruházati cikkekhez válassza a „Prewash” (Előmosás) funkciót.
COTTON Colour	
Mosási hőmérséklet	--, 20°C, 30°C, 40°C, 60°C
Maximális száraz ruha mennyiség	7 kg
Maximális centrifugálási sebesség (ford./perc)	1200
Mosószer tároló rekesz	Szükséges:  Választható: 
A program alapértelmezett időtartama (perc)	1:48
Ruhatípus/leírás	Program az alacsony szennyeződési szintű ruháktól a mérsékelt szennyeződési szintű ruháig A hőmérséklet külön állítható be, tehát tartsa be a ruhaneműn feltüntetett utasításokat. Mossa 60 °C hőmérsékleten a közvetlenül a testen viselt ruhaneműket. A kevésbé szennyezett ruhák 40 °C hőmérsékleten jól tisztíthatók .A centrifugálási sebesség is beállítható. Az alapértelmezett beállítás a maximális centrifugálási sebesség.
ECO 40-60	
Mosási hőmérséklet	-
Maximális száraz ruha mennyiség	7 kg
Maximális centrifugálási sebesség (ford./perc)	1200
Mosószer tároló rekesz	Szükséges  Választható: 
A program alapértelmezett időtartama (perc)	3:28
Ruhatípus/leírás	Normál szennyeződési szintű pamut ruhanemű.
MIX	
Mosási hőmérséklet	--, 20°C, 30°C, 40°C
Maximális száraz ruha mennyiség	3 kg
Maximális centrifugálási sebesség (ford./perc)	1200
Mosószer tároló rekesz	Szükséges  Választható:  
A program alapértelmezett időtartama (perc)	0:59
Ruhatípus/leírás	Mérsékelt szennyeződés szintű, vegyes pamut és szintetikus anyagból készült ruhanemű.

WOOL	
Mosási hőmérséklet	--, 20°C, 30°C, 40°C
Maximális száraz ruha mennyiség	2 kg
Maximális centrifugálási sebesség (ford./perc)	600
Mosószer tároló rekesz	Szükséges:  Választható I: 
A program alapértelmezett időtartama (perc)	0:55
Ruhatípus/leírás	A gépben mosható gyapjú (tanulmányozza a ruhán lévő árucímkét).
QUICK 15'	
Mosási hőmérséklet	--, 20°C, 30°C, 40°C
Maximális száraz ruha mennyiség	1 kg
Maximális centrifugálási sebesség (ford./perc)	800
Mosószer tároló rekesz	Szükséges:  Választható: 
A program alapértelmezett időtartama (perc)	0:15
Ruhatípus/leírás	Pamut, vegyes szövetű anyagok Rövid ideig viselt vagy nemrég vásárolt árucikk.
RINSE+SPIN	
Mosási hőmérséklet	-
Maximális száraz ruha mennyiség	7 kg
Maximális centrifugálási sebesség (ford./perc)	1200
Mosószer tároló rekesz	Választható: 
A program alapértelmezett időtartama (perc)	0:30
Ruhatípus/leírás	Ez a program alapértelmezett módon két öblítést és centrifugálást tartalmaz.
SPIN	
Mosási hőmérséklet	-
Maximális száraz ruha mennyiség	7 kg
Maximális centrifugálási sebesség (ford./perc)	1200
Mosószer tároló rekesz	-
A program alapértelmezett időtartama (perc)	0:12
Ruhatípus/leírás	Kézzel válassza ki a centrifugálási sebességet.
DRUM CLEAN	
Mosási hőmérséklet	95°C
Maximális száraz ruha mennyiség	-
Maximális centrifugálási sebesség (ford./perc)	600
Mosószer tároló rekesz	Szükséges:  Választható: -
A program alapértelmezett időtartama (perc)	1:10
Ruhatípus/leírás	A bizonyos ideig használt mosógépben felgyülemlett szennyeződés és baktérium maradványok eltávolítására szolgáló program, főleg ha a gépet rendszeresen alacsony hőmérsékleten való mosásra használták.

20 °C	
Mosási hőmérséklet	20°C
Maximális száraz ruha mennyiség	7 kg
Maximális centrifugálási sebesség (ford./perc)	1200
Mosószer tároló rekesz	Szükséges:  Választható: 
A program alapértelmezett időtartama (perc)	2:58
Ruhatípus/leírás	Szintetikus szálakból készült áruk, mint: párnák, ágytakarók, pokrócok, paplanok; megfelel a pehellyel töltött árucikkek mosásához is.
DOWN	
Mosási hőmérséklet	--, 20°C, 30°C, 40°C
Maximális száraz ruha mennyiség	3 kg
Maximális centrifugálási sebesség (ford./perc)	600
Mosószer tároló rekesz	Szükséges:  Választható: 
A program alapértelmezett időtartama (perc)	1:05
Ruhatípus/leírás	Szintetikus szálakból készült áruk, mint: párnák, ágytakarók, pokrócok, paplanok; megfelel a pehellyel töltött árucikkek mosásához is.
SPORTSWEAR	
Mosási hőmérséklet	--, 20°C, 30°C, 40°C
Maximális száraz ruha mennyiség	3 kg
Maximális centrifugálási sebesség (ford./perc)	1000
Mosószer tároló rekesz	Szükséges:  Választható: 
A program alapértelmezett időtartama (perc)	0:58
Ruhatípus/leírás	Műszál anyagból készült sportruházat.
DARK WASH	
Mosási hőmérséklet	--, 20°C, 30°C, 40°C, 60°C
Maximális száraz ruha mennyiség	3 kg
Maximális centrifugálási sebesség (ford./perc)	1000
Mosószer tároló rekesz	Szükséges:  Választható:  
A program alapértelmezett időtartama (perc)	1:15
Ruhatípus/leírás	Sötét pamut textíliák és könnyen kezelhető sötét textilek.

BABY STEAM CARE	
Mosási hőmérséklet	40°C, 60°C, 95°C
Maximális száraz ruha mennyiség	2 kg
Maximális centrifugálási sebesség (ford./perc)	1200
Mosószer tároló rekesz	Szükséges:  Választható: 
A program alapértelmezett időtartama (perc)	2:10
Ruhatípus/leírás	Ez a program babaruhák és alsóneműk mosására ajánlott, melyek magas hőmérsékleten vannak sterilizálva és gőzzel fertőtlenítve.
ALLERGY STEAM	
Mosási hőmérséklet	40°C, 60°C
Maximális száraz ruha mennyiség	2 kg
Maximális centrifugálási sebesség (ford./perc)	1200
Mosószer tároló rekesz	Szükséges:  Választható:  
A program alapértelmezett időtartama (perc)	1:51
Ruhatípus/leírás	Ez a program megfelelő a magas hőmérsékletnek ellenálló és kevésbé színes szövetekhez; a magas hőmérsékletű gőz segítségével. eltávolítja az allergéneket, például a pollent, a poratkákat és a parazitákat.

A programokra vonatkozó tudnivalók

1. Az „Eco 40-60” program normális szennyezettségű pamut ruhákat képes tisztítani, melyek ugyanazon cikluson belül 40 °C-on vagy 60 °C-on moshatók; ez a program az ökológiai tervezésre vonatkozó EU jogszabályoknak való megfelelés felmérésére használt.
2. A „kikapcsolva” üzemmód energiafelhasználása 0,49 W, a „standby” üzemmódé pedig 0,49 W.
3. Az energia- és víz felhasználás szempontjából a leghatékonyabb programok általában azok, melyek kisebb hőmérsékleten és hosszabb időtartamon működnek.
4. A háztartási mosógépnek a gyártó által az adott programokhoz előírt kapacitásig való megtöltése hozzájárul a villamos energia és a víz megtakarításához.
5. A mosószerek, az öblítőszer és egyéb adalékok helyes használata. Ne használjon túl sok mosószert. Ez negatívan befolyásolhatja a mosás eredményét.
6. Időszakos tisztítás, beleértve az optimális gyakoriságot is, illetve a mézskő felhalmozódás elleni kezelés és a hozzá kapcsolódó eljárás.
7. A zajt és a maradék nedvesség tartalmat befolyásolja a centrifugálási sebesség: minél nagyobb a centrifugálási fázisban a centrifugálási sebesség, annál nagyobb a zaj és kisebb a nedvesség tartalom szint.
8. A termékre vonatkozó információk, az áramfogyasztásra vonatkozó címke és a termék bejegyzésére vonatkozó információk a QR kód letapogatásával szerezhetők meg.



MEGJEGYZÉS: A program időtartama változhat a ruhamennyiség, a vízcsap vízmennyisége, a környezeti hőmérséklet és a kiválasztott kiegészítő funkciók függvényében.

Program	Kiválasztott hőmérséklet	Névleges mosási kapacitás (kg)	Maximális hőmérséklet a dobban.	A program időtartama (óra:perc)	Áramfogyasztás (kWh/ciklus)	Vízfogyasztás (liter/ciklus)	Maradék nedvességtartalom	Elért maximális fordulatszám (ford./perc)
Eco 40-60 teljes terhelés	-	7	48	3:28	1.12	49	52	1200
Eco 40-60 fél terhelés	-	3,5	40	2:42	0.69	40	53	1200
Eco 40-60 1/4 terhelés	-	2	28	2:42	0.34	22	53	1200
Cotton	20°C	7	20	1:48	0.17	52	52	1200
Cotton	60°C	7	57	2:38	1.15	51	52	1200
Mix	40°C	3	36	0:59	0.43	42	56	1200
Quick 15'	40°C	1	37	0:15	0.27	15	55	800

Az Eco 40-60 program és mosási ciklustól eltérő programok esetében szolgáltatott értékek csak tájékoztató jellegűek.

A PROGRAMOKRA VONATKOZÓ VÁLASZTÁSI LEHETŐSÉGEK

1. EGY PROGRAM ELINDÍTÁSA

Kapcsolja be a készüléket, válassza ki a kívánt programot és funkciókat, a program elindításához pedig nyomja meg az „Indítás/Szünetelés” gombot.

2. KIEGÉSZÍTŐ FUNKCIÓK

A program elindítása előtt kiválaszthat egy kiegészítő funkciót. Nyomja meg a kiválasztani kívánt funkcióhoz tartozó gombot.

Ha egy program nem kapcsolható össze egy kiegészítő funkcióval, az adott funkció nem aktiválható, a világító kijelző pedig automatikusan kialszik.

SPIN – A centrifugálási sebesség kiválasztása

A centrifugálási sebesség szabályzó gomb segítségével beállíthatja a centrifugálási sebességet.

A „0” centrifugálási sebesség kiválasztása esetén a centrifugálást kikapcsolta, a mosógép pedig a program befejezése előtt csak kiengedi a vizet.

TEMP. – A hőmérséklet beállítása

Mindenik programhoz egy alapértelmezett hőmérséklet tartozik. A hőmérséklet beállítása érdekében szükség esetén nyomja meg a „Temp” gombot.

PREWASH (Előmosás)

A mosás hatásának javulása és a foltok hatékonyabb eltávolítása érdekében válassza ezt a funkciót az előmosás elvégzéséhez. Ez a funkció a nagyon szennyezett ruhákhoz megfelelő.

EXTRA RINSE (További áztatás)

A kiegészítő öblítés funkció bekapcsolása esetén a program az öblítő használata előtt még egyszer elindítja az öblítési folyamatot, a program teljes időtartama megnő.

A PROGRAM VAGY A KIEGÉSZÍTŐ FUNKCIÓK MEGVÁLTOZTATÁSA MŰKÖDÉS KÖZBEN

A készülék kikapcsolásához a program kiválasztó gombot helyezze az „OFF” pozícióba 3 másodpercig.

Indítsa el újból a mosógépet és válasszon ki egy új programot és a kívánt kiegészítő funkciókat. Szükség esetén állítsa be a centrifugálási sebességet.

Az új program elindításához nyomja meg újból az „Indítás/Szünetelés” gombot. Ne adagoljon több mosószert.

3. A PROGRAM BEFEJEZÉSE

A program befejezésekor a képernyőn megjelenik az „End” jelzés, az ajtó pedig kinyithatóvá válik. Ha a forgatható gomb az „OFF” pozícióban található, megszűnik az elektromos áramellátás. Amennyiben egyetlen gombot sem használ 2 percig, a készülék automatikusan kikapcsol.

1. A készülék kikapcsolásához a program kiválasztó gombot helyezze az „OFF” pozícióba.
2. Zárja el a vízcsapot;
3. Nyissa ki a készülék ajtóját és szedje ki a mosott ruhákat;
4. A nedvesség dobból való eltávolítása érdekében hagyja az ajtót nyitva.

4. DELAY END – A befejezés késleltetése

A „Delay end” funkció (A befejezés késleltetése) lehetővé teszi a mosógép felhasználó által kívánt időben való működését, például éjszaka, amikor az elektromos áram olcsóbb.

Amikor a készülék standby üzemmódban van, a „Delay end” funkció be- és kikapcsolása érdekében nyomja meg és tartsa benyomva a „Temp.” és „Spin” gombokat. A programozás csökkentéséhez nyomja meg „Temp” gombot, a programozás növeléséhez pedig nyomja meg a „Spin” gombot. A programozási funkció bekapcsolása után, a „Temp.” és a „Spin” gombok megnyomása már nem változtatja meg a programozás paramétereit. A gomb minden egyes megnyomásakor az időtartam 1 órával változik. A késleltetési időtartamnak a mosási program időtartamánál nagyobbnak kell lennie, mivel a program a késleltetési idő lejártakor befejeződik. Például: ha a kiválasztott program időtartama 02:28, a kiválasztott késleltetési időtartamnak 03:00 és 24:00 közöttinek kell lennie.

A bekapcsolt programozás esetén kigyúl a „programozás” piktogram. A programozási időtartam lejártakor, a „programozás” piktogram kialszik, és kigyúl a „hátralévő időtartam” piktogram.

A „Delay End” funkció érvénytelenítéséhez a program kiválasztó gombot forgassa egy másik pozícióba, majd nyomja meg az „Indítás/Szünetelés” gombot.

5. RUHÁK BEHELYEZÉSE A PROGRAM MŰKÖDÉSE KÖZBEN

Ha ruhát szeretne behelyezni a mosási folyamat során, nyomja meg az „Indítás/Szünetelés” gombot.

- Ha a készülék ajtója nem nyitható ki a program működése közben, az ajtó bezárását jelölő kijelző villog. További ruhák behelyezése érdekében az ajtó addig nyitható ki, ameddig kialszik az ajtó bezárását jelölő fényjelző.

- Ha nem villog az ajtó bezárását jelölő fényjelző, azt jelenti, hogy a víz aktuális hőmérséklete meghaladja az 50 °C értéket, vagy eltelt az az idő, ameddig megengedett a ruhák hozzáadása a program működése közben, illetve már nem lehetséges további ruhák behelyezése a mosógépbe.

6. GYERMEKZÁR FUNKCIÓ

A gyermekek biztonsága érdekében ez a készülék gyermekzárral van ellátva.

A program elindításakor, 2 másodpercig nyomja be és tartsa benyomva egyszerre a „Spin+Options” gombokat. Ekkor bekapcsolja a gyermekzár, a funkcióhoz tartozó fényjelző pedig kigyúl. A gyermekzár funkció bekapcsolása esetén, a funkcionális gombok (az „OFF” gomb kivételével) zárolva vannak.

A program befejezése után a gyermekzár funkció automatikusan kikapcsol. A gyermekzár funkció egy hibaüzenet megjelenése esetén azonnal kikapcsol.

A készülék kézi kikapcsolása vagy az áramellátás megszüntetése kikapcsolja a funkciót.

7. BIZTONSÁGI GYERMEKZÁR

A gyermekek biztonsága érdekében ez a gép biztonsági gyermekzár funkcióval van ellátva. A program elindításakor nyomja meg és tartsa egyszerre benyomva 2 másodpercig a „Temp.” és „Spin” gombokat. A készülék rövid fényjelzést bocsát ki. A képernyőn megjelenik a „SAFE ON” jelzés. Két másodperc múlva a képernyő kijelzi a program befejezéséig maradt időt. Ismétlje meg ezt a műveletet. A készülék rövid hangjelzést bocsát ki. A képernyőn megjelenik a „SAFE OFF” kijelzés, a gyermekzár pedig kikapcsol. A gyermekzár funkció bekapcsolása esetén, a funkcionális gombok (az „OFF” gomb kivételével) zárva vannak. Bármely funkció kiválasztását követően (az „OFF” funkció kivételével) a készülék rövid hangjelzést bocsát ki. A képernyőn 2 másodpercig megjelenik a „SAFE on” kijelzés. A program befejezése után a biztonsági gyermekzár automatikusan kikapcsol. A gyermekzár funkció egy hibaüzenet megjelenése esetén azonnal kikapcsol. A mosógép kézi megállítása és elindítása érvényteleníti a funkciót. A gyermekzár nem kapcsolható be, amikor a készülék standby üzemmódban van.

8. A HANGJELZÉS KIKAPCSOLÁSA

Nyomja be és tartsa egyszerre benyomva a „Spin” és a „DelayEnd” gombokat 2 másodpercig. A képernyőn megjelenik a „bEEp oFF” kijelzés. Minden hangjelzés kikapcsol, kivéve a riasztó hangjelzéseket. A hangjelzés kikapcsolásakor ismétlje meg ezt a műveletet, a képernyőn pedig „bEEp on” kijelzés jelenik meg. Minden hangjelzés bekapcsol. A hangjelzés a kézzel való érvénytelenítéséig marad bekapcsolva

9. AZ AJTÓ BECSUKÁSA/KINYITÁSA

A program befejezése után a képernyő az „End” üzenetet jelzi ki, az ajtó lezárását jelölő fényjelző pedig kialszik.

Az ajtó kinyithatóvá válik.

Ha a program működése közben akarja kinyitni az ajtót, nyomja meg az

„Indítás/Szünetelés” gombot, ha az ajtó bezáródását jelölő fényjelző villog, az ajtó kinyitható. 2 perc múlva az ajtó bezáródását jelző fényjelző kialszik, az ajtó pedig kinyithatóvá válik. Ha nem villog az ajtó bezáródását jelölő fényjelző, az ajtó nem nyitható ki. Ebben az

esetben, ha ki szeretné nyitni az ajtót, a program kiválasztó gombot helyezze 3 másodpercre az „OFF” pozícióba, majd indítsa el újra a mosógépet. Válassza ki a

„Centrifugálás” funkciót és állítsa a centrifugálási sebességet a „0” pozícióra. A program befejezése után az ajtó bezáródását jelölő fényjelző kialszik, az ajtó pedig kinyithatóvá válik.

A készülék működése közben ne nyissa ki erőszakkal az ajtót, mivel fennáll annak a veszélye, hogy elrontja az ajtózárt. Az ajtót a fogantyújától fogva nyissa ki. Az ajtót nagy erőt kifejtése nélkül benyomva csukja be.

PROGRAM	A funkciók kiválasztása					
	Delay End (Befejezés késleltetés)	Prewash (Előmosás)	Extra rinse (Kiegészítő öblítés)	Alapértelmezett öblítési idő	Spin (Centrifugálási sebesség kiválasztása)	Temp (A hőmérséklet beállítása)
COTTON	☼	☼	☼	2	☼	☼
COTTON Color	☼	-	☼	2	☼	☼
ECO 40-60	☼	-	-	2	☼	-
MIX	☼	☼	☼	2	☼	☼
WOOL	☼	-	☼	2	☼	☼
QUICK 15'	☼	-	☼	1	☼	☼
RINSE+SPIN	☼	-	☼	2	☼	-
SPIN	☼	-	-	0	☼	-
DRUM CLEAN	☼	-	-	1	-	-
20 °C	☼	☼	☼	2	☼	-
DOWN	☼	-	☼	2	☼	☼
SPORTSWEAR	☼	☼	☼	2	☼	☼
DARK WASH	☼	☼	☼	2	☼	☼
BABY STEAM CARE	☼	☼	☼	3	☼	☼
ALLERGY STEAM	☼	☼	☼	4	☼	☼



: választható

- : nem választható ki

X. TISZTÍTÁS ÉS KARBANTARTÁS

A készülék külső felülete és a kezelőlap

- Puha, nedves ruhával lemosható.
- Kevés semleges mosószer (nem dörzshatású) is használható.
- Puha ruhával törölje szárazra.

Ajtótömítés

- Szükség esetén nedves ruhával tisztítsa meg.
- Időnként ellenőrizze az ajtótömítés állapotát.

Mosószer tároló fiók

1. Nyomja meg a ruhaöblítő reteszben lévő szétkapcsoló kart és vegye ki a fiókot (A ábra).
2. Távolítsa el a szifont az öblítő tároló reteszből (B ábra).
3. Minden tartozékot mosson meg vízszugár alatt.
4. Illessze be a szifont és tegye a helyére a fiókot.

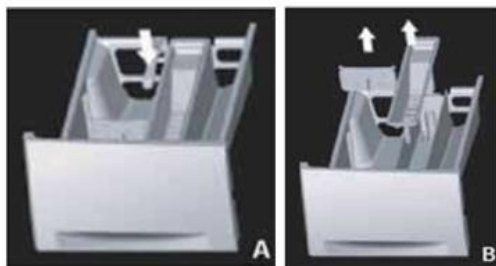

Szűrő

Javasoljuk, hogy rendszeresen, évente legalább kétszer-háromszor ellenőrizze és tisztítsa meg a szűrőt.

Különösen:

- Ha a készülék nem megfelelően ereszti le a vizet, vagy ha kihagyja a centrifugálási ciklus végrehajtását.
- Ha a szivattyút valamilyen idegen tárgy gátolja a működésben (pl. gomb, pénzérme, biztonsági tű).

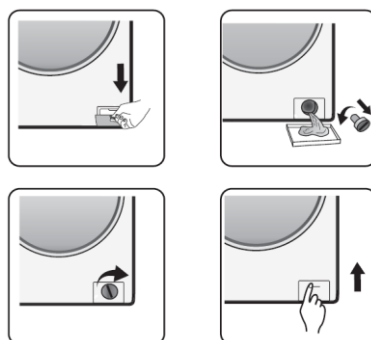

Fontos: Bizonyosodjon meg róla, hogy a készülékből való kivezetés előtt a víz meghűlt.

1. Kapcsolja ki a készüléket, és húzza ki a dugaszt az áramforrásból.
2. A modelltől függően, távolítsa el a lábamatot oldalról tartva, lefelé nyomva és előre döntve. Váltakozva nyomja meg az oldalsó felfogató elemeket és távolítsa el.
3. Helyezzen egy edényt alája.
4. Lazítsa fel a szűrőt, de ne vegye ki teljesen. Csavarja óvatosan a szűrőt az óramutató járásával ellentétes irányba mindaddig, amíg a víz el kezd folyni.
5. Várjon, amíg az összes víz kifolyik.
6. Csavarja ki teljesen a szűrőt és távolítsa el.
7. Tisztítsa meg a szűrőt és a szűrő reteszét.
8. Bizonyosodjon meg róla, hogy a szivattyú forgórésze nehézség nélkül mozog.
9. Helyezze vissza a szűrőt és az óramutató járásával azonos irányba csavarja vissza teljesen.
10. Csukja le a fedelet.
11. Csatlakoztassa újból a készüléket az áramforráshoz.
12. Válasszon ki egy programot és indítsa el.

Vízadagoló tömlő

Időnként ellenőrizze a vízadagoló tömlőt, hogy észrevegye, ha törékeny vagy megrepedt. Szükség esetén cserélje ki egy azonos típusú új tömlővel.

Szitaszűrő a vízhez csatlakoztatáshoz

Időnként ellenőrizze és tisztítsa meg.

A „D” ábrán megjelölt típusú vízadagoló tömlővel ellátott mosógépekhez.



1. Zárja el a csapot és szerelje le a csapról a vízadagoló tömlőt.
2. Tisztítsa ki a belső szűrőkészüléket és rögzítse újból a csapra a vízadagoló tömlőt.
3. Szerelje le a mosógép hátsó részén található vízadagoló tömlőt.
4. Egy csípőfogó segítségével távolítsa el a szitaszűrőt a mosógép csatlakozójából, és tisztítsa meg.
5. Tegye helyére a szitaszűrőt és rögzítse a helyére a vízadagoló tömlőt.
6. Nyissa ki a csapot és győződjön meg arról, hogy tökéletesen vízmentesek-e a csatlakoztatások.

XI. HIBAELHÁRÍTÁS

A típustól függően a mosógép különféle automatikus biztonsági funkciókkal rendelkezik. Ez lehetővé teszi a meghibásodások időbeni észlelését, és a biztonsági rendszer ennek megfelelően tud reagálni. Az észlelt hibák gyakran olyan aprók, hogy percek alatt kiküszöbölhetők.

A mosógép nem indul el.

Ellenőrizze a következőket:

- a hálózati csatlakozó be van-e dugva az aljzatba;
- megfelelően működik-e a fali aljzat (használgjon egy lámpát vagy hasonló készüléket az ellenőrzéshez);
- az ajtó megfelelően van becsukva;
- megnyomta az „Indítás/Szünetelés” gombot.
-

A mosógép nem indul el és a "Start / Szünet" jelzőfény villog.

Ellenőrizi, hogy:

- az ajtó megfelelően zárva van (gyermekbiztonság);
- megnyomta a "Start / Szünet" gombot;
- kigyullad a "Vízcsap zárva" jelzés. Nyissa ki a vízcsapot és nyomja meg a gombot "Start / Szünet" gomb

A mosógép üzemelés közben megáll

Ellenőrizze a következőket:

- az ajtó ki volt nyitva, az „Indítás/Szünetelés” gomb pedig nem volt megnyomva.
- Csukja be az ajtót és nyomja meg újra az „Indítás/Szünetelés” gombot.
- ha sok hab van a mosógépben (a gép elkezd a hab eltávolító műveletet). Egy idő után a készülék automatikusan el kezd működni;
- bekapcsolt a mosógép biztonsági rendszere (tanulmányozza a hibákat tartalmazó táblázatot).
-

A mosószer tartó maradékokat és adalékokat tartalmaz a mosás befejezésekor

Ellenőrizze a következőket:

- az öblítőhöz használt rekesz védőfedele és a főmosáshoz használt rekesz elválasztója megfelelően vannak a mosószer fiókba szerelve és minden tartozék tiszta (tanulmányozza a „Tisztítás és karbantartás” című fejezetet);

Elégséges a vízellátás. A vízellátó csatlakoztatás szitaszűrői eldugulhatnak (tanulmányozza a „Tisztítás és karbantartás” fejezetet);

•

A gép vibrál a centrifugálási ciklus közben

Ellenőrizze a következőket:

- A mosógép egyenes és mind a négy lábára támaszkodik.
- eltávolította a szállításhoz használt csavarokat. A mosógép használata előtt távolítsa el a szállítási rögzítőcsavarokat.

Nem kielégítő a végső centrifugálás eredménye

A mosógép egy instabilitást észlelő és kiigazító rendszerrel van ellátva. Nehéz ruhákkal való megterhelés esetén (például: fürdőköpeny), ez a rendszer automatikusan csökkentheti a centrifugálási sebességet vagy akár teljesen meg is szakíthatja a centrifugálási ciklust túl nagy instabilitás észlelése esetén, a centrifugálás többszöri elindítása után is, a mosógép védelme érdekében.

- Ha a ciklus végén a ruhák túl nedvesek, vegyen ki néhány ruhát, és ismétlje meg a centrifugálási ciklust.
- A túlzott habképzés megakadályozhassa a centrifugálást. Használjon megfelelő mennyiségű mosószert.
- Győződjön meg róla, hogy a centrifugálási sebesség beállító nincs „0”-ra állítva.

HIBAKÓDOK**A kijelző „F01”-et jelöl ki**

A mosógép nincs vízzel ellátva vagy nem elegendő a vízmennyiség. Végezze el az alábbi ellenőrzéseket:

- Győződjön meg arról, hogy a csap teljesen ki van nyitva és a víz nyomása elégséges.
- Bizonyosodjon meg, hogy a vízellátó tömlő nincs meghajlítva.
- Győződjön meg arról, hogy a vízellátó tömlő szűrőszitája nincs eldugulva (tanulmányozza a karbantartásra és hibaelhárításra vonatkozó fejezetet).
- Bizonyosodjon meg, hogy a vezetékekben lévő víz nem fagyott meg.

A hiba elhárítása után nyomja meg az „Indítás/Szünetelés” gombot. Amennyiben a hiba ismét jelentkezik, forduljon hivatalos javítóközpontoz.

A kijelző „F03”-at jelöl ki

Nem ürült ki a víz a mosógépből. A mosógép megállítja a programot működés közben. Kapcsolja ki a mosógépet, és csatlakoztassa le a hálózati áramforrásról. Végezze el az alábbi ellenőrzéseket:

- Bizonyosodjon meg, hogy a kivezető tömlő nincs meghajlítva.
 - Bizonyosodjon meg, hogy a kimeneti szivattyú nincs eldugulva (tanulmányozza a kimeneti szivattyú tisztítására vonatkozó fejezetet).
- Fontos:** Mielőtt eltávolítaná a gépből, győződjön meg, hogy meghűlt a víz.
- Bizonyosodjon meg, hogy a kivezető tömlőben lévő víz nem fagyott meg.

Csatlakoztassa újból a készüléket az áramforráshoz.

Válassza ki és indítsa el a „Centrifugálás” programot vagy nyomja meg és tartsa benyomva az „Indítás/Szünetelés” gombot legalább 3 másodpercig, majd indítsa újra a kívánt programot.

Amennyiben a hiba ismét jelentkezik, forduljon hivatalos javítóközpontoz.

Az „F13” hibakód kijelzése esetén

Az ajtó nincs megfelelően bereteselve. Indítsa el a programot és hagyja 20 másodpercig működni, majd nyissa ki a mosógép ajtóját (PTC), és ellenőrizze, hogy megfelelően be van-e csukva. Nyissa ki az ajtót és csukja be.

A hiba elhárítása után, nyomja meg az „Indítás/Szünetelés” gombot. Amennyiben a hiba újból megjelenik, húzza ki a dugaszt az elektromos áramforrásból és lépjen kapcsolatba egy hivatalos javítóközponttal.

Az „F14” hibakód kijelzése esetén

Ajtónyitási hiba.

Kövesse az alábbi lépéseket: Nyomja meg az „Indítás/Szünetelés” gombot. A mosógép megpróbálja kinyitni az ajtót. A figyelmeztetés nem tüntethető ki mindaddig, amíg az ajtó nincs kioldva. Alternatív megoldásként a készülék kikapcsolásához a forgatható gombot helyezze az „Off” pozícióba 3 másodpercig. Nyomja meg bármelyik gombot a készülék elindításához. A figyelmeztetés eltűnik.

Az „F24” hibakód kijelzése esetén

A vízszint elérte a túl tele töltés határát.

Nyomja meg az „Indítás/Szünetelés” gombot.

Válassza ki és indítsa el a kívánt programot. Amennyiben a hiba újból megjelenik, húzza ki a dugaszt az elektromos áramforrásból és lépjen kapcsolatba egy hivatalos javítóközponttal.

Ha egy másik hibakódot jelez ki: „F04”, „F05”, „F06”, „F07”, „F23”

Elektronikus modul hiba

A készülék kikapcsolásához a forgatható gombot helyezze az „Off” pozícióba 3 másodpercig.

A hiba elhárítása után, nyomja meg az „Indítás/Szünetelés” gombot. Amennyiben a hiba újból megjelenik, húzza ki a dugaszt az elektromos áramforrásból és lépjen kapcsolatba egy hivatalos javítóközponttal.

Az „Unb” hibakód kijelzése esetén

A gép instabilitására vonatkozó figyelmeztetés az alábbi módon távolítható el:

1. Ha túlsúlyolódtak a ruhák

A készülék kikapcsolásához a forgatható gombot helyezze az „Off” pozícióba 3 másodpercig. Nyissa ki az ajtót, rázza meg a ruhákat és helyezze vissza a mosógépbe, majd a ruhák újra szárítása érdekében válassza ki a szárítás programot.

2. Ha túl könnyűek a ruhák

A készülék kikapcsolásához a forgatható gombot helyezze az „Off” pozícióba 3 másodpercig. Nyissa ki az ajtót, helyezzen a gépbe egy vagy két törülközőt, majd a ruhák újra szárítása érdekében válassza ki a szárítás programot.

Egy hivatalos javítóközponttal való kapcsolatba lépés előtt

1. Próbálja meg saját szakállára elhárítani a hibát (tanulmányozza a „Hibamegoldás” fejezetet).

2. A hiba megoldásának ellenőrzése érdekében indítsa újra a programot.

3. Amennyiben a mosógép továbbra is nem megfelelően működik, lépjen kapcsolatba egy hivatalos javítóközponttal.

XII. HASZNOS INFORMÁCIÓK

Alkoholtartalmú ital: A foltos területet először meleg vízzel kell megmosni, glicerinnel és vízzel megtisztítani, majd ecetes vízzel kiöblíteni.

Cipőkrém: A foltos területet óvatosan meg kell súrolni a szövet megsértése nélkül, majd mosószerrel megmosni és kiöblíteni. Ha nem tűnik el a folt, a foltos területet egy rész alkoholból (96°) és két rész vízből álló keverékkel kell megtisztítani, majd meleg vízzel megmosni.

Tea és kávé: A foltos területet terítse ki egy edény szájára és töltsön rá minél forróbb vizet, azonban olyan hőmérsékletűt, melynek az anyag képes ellenállni. Abban az esetben, ha az anyag típusa lehetővé teszi, használhat fehérítőt.

Csokoládé és kakaó: A ruhák hideg vízben való áztatása és szappannal vagy mosószerrel való megsúrolása után olyan hőmérsékletű vízzel mossa meg, amelynek az anyag típusa ellenáll. Abban az esetben, ha még látható a folt, a folt területét törölje át oxigénes vízzel (3%).

Paradicsompüré: A száraz maradékoknak az anyag megkárosítása nélküli eltávolítása után hagyja a ruhákat 30 percig vízben ázni, majd mosószerrel súrolja meg és mossa ki.

Majonéz: Távolítsa el a megszáradt maradékokat a ruháról, majd a foltos területet törölje át egy először vízbe mártott szivaccsal vagy puha ronggyal. Dörzsölje meg mosószerrel, majd mossa meg feloldott fehérítővel.

Zsír- és olajfoltok: Távolítsa el a maradékokat a ruháról. Súrolja meg mosószerrel a foltos területet, majd mossa meg szappanos meleg vízzel.

Mustár: Tegyen glicerint a foltos területre. Súrolja meg mosószerrel, és mossa meg. Ha nem tűnik el a folt, a foltos területet törölje át alkohollal. A szintetikus és színes anyagokhoz használjon 2 rész vízből és 1 rész alkoholból álló keveréket.

Gyümölcsök: A foltos területet terítse ki egy edény szájára, és töltsön rá hideg vizet. Ne öntsön meleg vizet a foltos területre. Törölje át meleg vízzel és tegyen rá glicerint. 1-2 óra múlva törölje át néhány csepp ecettel, majd öblítse ki.

Fűfolt: Törölje át mosószerrel a foltos területet. Amennyiben az anyag típusa lehetővé teszi, használhat fehérítőt. A gyapjú ruhákat alkohollal törölje meg. A színes anyagokhoz használjon egy 2 rész vízből és 1 rész alkoholból álló keveréket.

Olajfesték: A foltot száradás előtt oldószerrel távolítsa el, helyezzen rá mosószert és mossa meg.

Égésnyomok: Ha a ruhatípus lehetővé teszi a fehérítő használatát, töltsön fehérítőt a mosóvízbe. A gyapjúból készült ruhák esetén, a foltos területre helyezzen egy oxigénes vízbe mártott és egy száraz rongyot, majd egy vasalóval vasalja meg az anyagot. Utána mossa meg a foltos területet és öblítse ki megfelelően a ruhát.

Vérfoltok: Áztassa a ruhákat 30 percig hideg vízbe. Ha nem tűnik el a folt, áztassa a ruhákat 30 percig ammónia és víz keverékébe (3 kanál ammónia 4 liter vízhez).

Tejszínhab, fagylalt és tej: A ruhákat áztassa hideg vízbe, majd mosószeres vízzel súrolja meg a foltos területet. Ha a folt nem tűnik el, használjon a ruháinak megfelelő fehérítőt. Ne használjon fehérítőt a színes ruhákhoz.

Penész: A penész foltokat a lehető leghamarabb el kell távolítani. A foltos területet mosószeres hideg vízzel kell megmosni. Ha a folt nem tüntethető el, a foltos területet oxigénes vízzel (3%) kell letörölni.

Tinta: A foltos területet helyezze vízszög alá, és addig mossa, amíg a víz nem tartalmaz tintát. Majd a foltos területet törölje át citromos és mosószeres vízzel. Várjon 5 percet, majd mossa meg.

KÖRNYEZETVÉDELMI INTÉZKEDÉSEK

Tudomására hozzuk, hogy a természetes személyeknek a környezetvédelemre és hulladékszabályozásra vonatkozó jogszabályok értelmében az alábbi kötelezettségei vannak:



Elektromos és elektronikus berendezések hulladécai (WEEE) a környezetre és az emberi egészségre veszélyes anyagokat tartalmazhatnak. Az 5/2015. számú Sürgősségi Kormányrendelet értelmében a megfelelő kezelés és az újrahasznosítható alkatrészek értékesítése érdekében kötelező ezeknek a leadása. A Network One Distribution S.R.L (Kft.) társaság „zöld adót” fizet minden piacon forgalmazott elektromos vagy elektronikus berendezésért (EEE). Ez a díj a begyűjtött elhasznált berendezések későbbi kezelését fedezi. Ebből az okból kifolyólag, a hulladékká vált (EEE) termékek ingyenesen leadhatók az Ön köztisztasági operátorának, vagy abban az üzletkebe, hasonló berendezések vásárlásakor az „egyet egyért” rendszerben, illetve az Ön városa/Polgármesteri Hivatala által szervezett gyűjtőpontba.

- A terméken feltüntetett jelzések (szimbólumok) azt jelölik, hogy az elektromos és elektronikus berendezés hulladékok (WEEE): az elemek és az akkumulátorok külön gyűjtés tárgyát képezik, egy kereszttel áthúzott kukát ábrázol.



Ezek az intézkedések a környezet védelméhez járulnak hozzá.

A Network One Distribution S.R.L (Kft.) társaság a RO-2016-03-EEE-0201-IV számon van bejegyezve. Ugyanakkor kiállítottuk és vezettük az alábbiakat: Az elektromos és elektronikus berendezés hulladékok Visszavonási Nyilvántartókönyv és az elektromos és elektronikus berendezés hulladékok Visszahívási Nyilvántartókönyv a 322/2013. számú Kormányrendeletnek megfelelően. Ugyanakkor a társaság be van jegyezve az elemek Forgalombahozatali Nyilvántartókönyvbe az alábbi bejegyzési számmal rendelkezve: RO-2011-03-B.A-0283.

A RoHS irányelvnek való megfelelés: Az Ön által megvásárolt termék megfelel a RoHS EU irányelvnek (2011/65/EU). Nem tartalmazza az Irányelvben említett káros és tiltott anyagokat.

Köszönjük, hogy Ön is segít környezetünk megóvásában és az emberi egészség védelmében!

A HEINNER a Network One Distribution SRL(KFT) társaság által bejegyzett védjegy. A többi márkajelzés és a termékek megnevezése kereskedelmi vagy az illető birtoklók által bejegyzett márkanévek.



Ak egyetlen része sem használható fel semmilyen formában, még lefordított, átalakított formában sem, a NETWORK ONE DISTRIBUTION előzetes beleegyezése nélkül.

Copyright © 2013 Network One Distribution. Minden jog fenntartva.

www.heinner.com, <http://www.nod.ro>

A terméket az Európai Közösség előírásainak és jogszabályainak megfelelően tervezték és gyártották.



Importőr: **Network One Distribution**

Marcel Iancu utca, 3-5 szám, Bukarest (București), Románia

Tel: +40 21 211 18 56, www.heinner.com, www.nod.ro