

HEINNER

AUTOMATIC WASHING MACHINE

Model: HWM-H7014IVSMTC+++



- Automatic washing machine
- Loading capacity: 7 kg
- Spin capacity: 1400 rpm
- Energy class: C

Thank you for purchasing this product!

I. INTRODUCTION

Before using the appliance, please read carefully this instruction manual and keep it for future reference.

This instruction manual is designed to provide you with all required instructions related to the installation, use and maintenance of the appliance.

In order to operate the unit correctly and safety, please read this instruction manual carefully before installation and usage.

II. CONTENT OF YOUR PACKAGE



- **Automatic washing machine**
- **User manual**
- **Warranty card**

III. SAFETY PRECAUTIONS

1. Before operating your new washing machine, please read this instruction carefully. Please do not throw away this user manual; keep it for future reference. You or somebody else might need it in the future.
2. Please make sure the socket is grounded securely, the water source connection is reliable.
3. Your machine is designed to be used domestically. Commercial use will cause your warranty to be cancelled.
4. The appliance is not intended for use by people (including children) with reduced physical, sensory or mental capabilities, or lack of experience and knowledge unless they have been given supervision or instruction concerning use of the appliance by a person responsible for their safety.
5. This appliance can be used by children aged from 8 years and above and persons with reduced physical, sensory or mental capabilities or lack of experience and knowledge if they have been given supervision or instruction concerning use of the appliance in a safe way and understand the hazards involved.
6. Children should be supervised to ensure that they do not play with the appliance. Children of less than 3 years should be kept away unless continuously supervised.
7. Keep your pets away from your machine.
8. If the supply cord is damaged, it must be replaced by the service agent or similarly qualified persons in order to avoid a hazard.
9. Please check the packaging of your machine before installation, and the outer surface after the package is opened. Do not operate damaged machines or machines with opened package.
10. Have your machine installed only by authorized person. Any interference to your machine by anyone other than authorized person shall cause your warranty to be void.
11. Before operating the washing machine, remove the 4 transportation screws from the back of the machine. If the screws are not removed, it may cause heavy vibration, noise and product malfunction, (voiding the guarantee).
12. Your machine is not covered under warranty for faults caused by any kind of external factors (pesticides, fire, etc.)
13. The washing machine must only be installed in enclosed spaces. The necessary ambient temperature for your machine's ideal operation is 15-25°.
14. Use your machine only for laundries that have been specified as suitable for washing by the manufacturer.
15. Please ensure that the clothes you will place in your machine do not contain any foreign substances (nail, needle, coins, lighter, matches, clip etc.) in their pockets. These foreign substances can damage your machine.
16. It is recommended to perform the first washing operation in a short programme and without laundry by inserting 30 ml of detergent into the main compartment of the detergent drawer.
17. As detergent or softener exposed to air for a long time may cause residues, put your detergent or softener in the detergent drawer at the beginning of every washing.
18. It is advised that you unplug your machine and close the water inlet tap if you will not use your machine for a long time. Also, leaving the door of your machine will prevent the formation of bad odors due to humidity.
19. The maximum permissible inlet water pressure, 1 MPa, for appliances intended to be connected to the water mains. The minimum permissible inlet water pressure, 0.1 MPa, if this is necessary for the correct operation of the appliance

20. Some water might be left in your machine after the trials and tests conducted due to Quality Control procedures. This will not damage your machine.
21. Remember that packaging materials of your machine may be dangerous for children.
22. Keep the packaging materials in a place where children cannot reach or dispose of them appropriately.
23. Use pre-wash programs only for very dirty laundry.
24. Never open the detergent drawer when the appliance is running.
25. In case of any breakdown, unplug the appliance first and then turn the tap off. Do not attempt to repair by yourself, always contact for authorized service advice.
26. The amount of laundry you put in your washing machine should not exceed the maximum amount indicated.
27. Never force the door to open when the machine is running.
28. Washing floury clothes in your machine damages the machine. Do not wash floury clothes in your machine.
29. This appliance is intended to be used in household and similar applications such as: staff kitchen areas in shops, offices and other working environments; farmhouses; by clients in hotels, motels and other residential type environments; bed and breakfast type environments; areas for communal use in blocks of flats or in launderettes.

You must read these warnings. You can thus protect yourself and your beloved ones against fatal injuries and risks.

DANGER OF GETTING BURNT!

Do not touch discharging hose and water during discharging as the appliance may reach high temperatures when running.

DEATH RISK DUE TO ELECTRICAL CURRENT!

1. Do not use multiple receptacles or extension cord.
2. Do not plug in damaged plug sockets.
3. Never pull the cable when unplugging – always grip the plug itself.
4. Do not plug-in or out the plug from the receptacle with wet hands to prevent electrocution!
5. Never touch the machine with wet hands or feet.
6. Call the nearest authorized service for a replacement if the power cord malfunctions.

DANGER OF FIRE!

1. Do not keep inflammable liquids near your machine.
2. The sulphure content of paint removers might cause corrosion. For this reason, never use paint-removing materials in your machine.
3. Never use products that contain solvent material (like washing gas) in your machine.
4. Remove all the objects in the pockets of your laundries (needle, paperclip, lighter, matches etc.) when placing them your machine.

Fire and Explosion risk may occur

FLOODING RISK!

1. Check whether the water runs fast or not before placing the discharge hose on the sink.
2. Take necessary measures to prevent the slipping of your hose.
3. The backfiring force of a hose that is not placed appropriately can displace the hose. Prevent the stopper inside your sink from blocking the sink hole.

FALL AND INJURY HAZARD!

1. Do not climb on your machine. The upper table of your machine may break and you might get injured.
2. Tidy the hose, cable and packaging of your machine during installation. You might trip over and fall.
3. Do not turn your machine upside down, or on its side.
4. Do not lift your machine by holding it from extruding parts (detergent drawer, door). These parts might break and cause you to get injured.
5. There's the risk of tripping and injury if the materials like hose and cables are not properly stored after your machine is installed. Machine must be carried by 2 people or more.

CHILD SAFETY!

1. Do not leave children unattended near the machine. Children might lock themselves up into the machine and death risk might occur. Children should be supervised to ensure that they do not play with the appliance. Children must not be allowed to play with the appliance or to climb into the drum.
2. Door glass and surface might be extremely hot while your machine operates. Thus, especially touching the machine might give damage to the skins of children.
3. Keep packaging material away from children.
4. Poisoning might occur if the detergent and maintenance materials are consumed, and eyes or the skin might be irritated if they come into contact with the skin. Keep the cleaning materials away from the reach of children.

SAVING INFORMATION

Some important information to get more efficiency out of your machine: The amount of laundry you put in your washing machine should not exceed the maximum amount indicated. By this way, your machine shall run in saving mode. Not using the pre-wash feature for little and normal-dirty laundry shall save electricity and water.

IV. PRODUCT DESCRIPTION

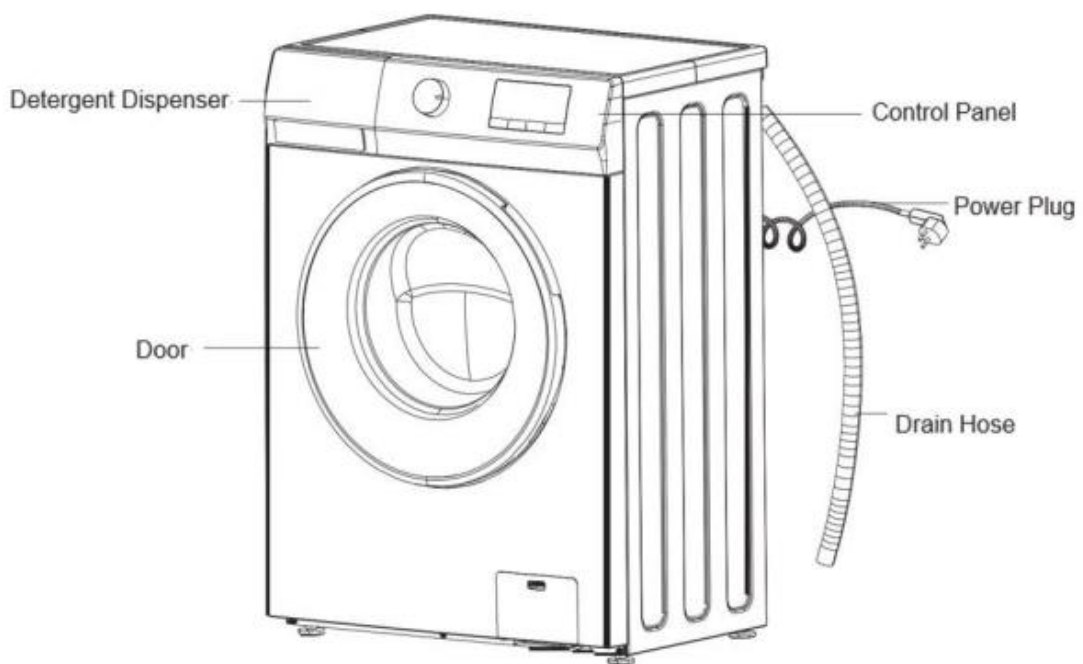

V. INSTALLATION

REMOVING THE TRANSPORTATION SCREWS

1. Before operating the washing machine, remove the 4 transportation screws from the back of the machine. If the screws are not removed, it may cause heavy vibration, noise and product malfunction (voiding the guarantee).
2. For this reason, transportation safety screws shall be loosened by being rotated approx. 30 mm following the direction of arrow shown using an appropriate wrench.

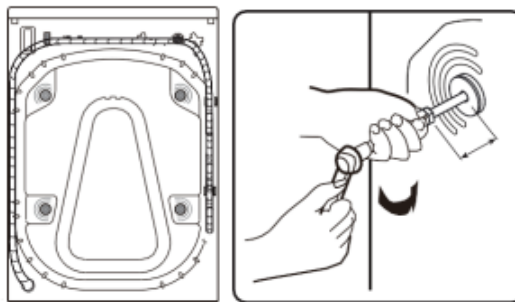

3. Push two transportation bolts on horizontal direction inward and loose transportation bolt.

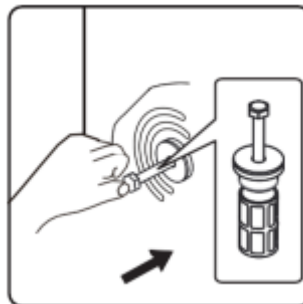

4. Transportation screws shall be removed by pulling out.

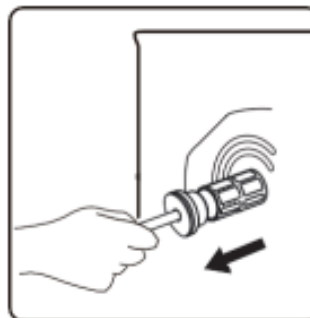

To ensure safety and reduce noise, you should install the transportation bolt cover supplied with the unit (see the annex accompanying the unit). Lean and place the transportation bolt into hole and press it following the shown direction until it clicks.



6. The transportation safety screws should be stored to be used in case of transportation.

NOTE: You should absolutely remove the transportation screws of your machine before the first usage. Faults occurring in the machines operated with transportation screw fitted shall be out of scope of warranty.

ADJUSTMENT

Do not install your machine on a carpet or such grounds that would prevent the ventilation of its base. To ensure silent and vibration-free operation of your machine, it should be deployed on a non-sliding and firm ground. You can adjust the balance of your machine through the stays. Loosen the plastic adjustment locknut.



Lift the machine slightly and adjust the stays upward and downward by rotating them

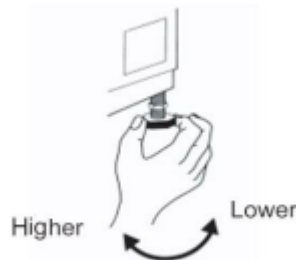

After maintaining the balance, compress the plastic adjustment nut upward again.

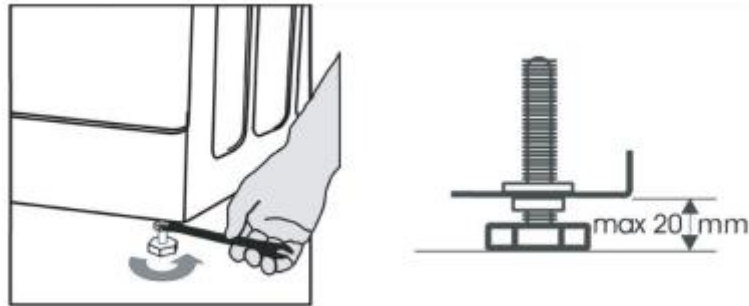

Never put cardboard, wood or suchlike materials under your machine if you are intending to stabilize the distortions on the ground. When cleaning the ground, on which your machine rests, be careful not to disorder stays stabilization.

ELECTRICAL CONNECTION



- Your washing machine is set to 220-240V and 50Hz.
- The mains cord of your washing machine is equipped with a specific earthed plug. This plug should always be inserted to a earthed socket of 10 amps.
- The current value of the fuse should be 10 amps. Fuse current value of the power line connected to this plug should also be 10 amperes.
- If you don't have such a receptacle and fuse confirming with this, please have it done by a qualified electrician.
- We do not take the responsibility of the damages that occur due to ungrounded usage.

NOTE: Operating your machine under low voltage will cause the life cycle of your machine to be reduced and its performance to be restricted.

WATER INLET HOSE CONNECTION

- Your machine may have either a single inlet (cold) or double water inlets (cold/hot) based on its specifications. White-capped hose should be connected to cold water inlet and red-capped hose to hot water inlet (applicable for machines with double water inlets).
- Mount new water inlet hoses to a $\frac{3}{4}$ " , threaded faucet.
- If the water inlet hose is not already installed, it must be screwed to the appliance. The blue marked hose is only for cold water. Depending on the model, the hot water hose marked with red should also be connected, for models having dual inlets. Screw by hand the inlet hose onto the tap, tightening the nut.

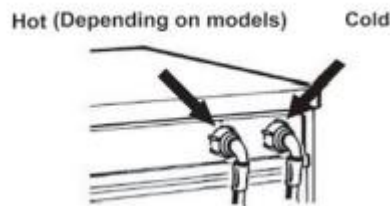

- Flow of water with pressure of 0,1-1 Mpa will allow your machine to operate more efficiently.) (0,1 Mpa pressure means that more than 8 litres of water will flow through a fully-tapped faucet per one minute.)
 - Ensure that points of contact do not leak by tapping the faucet completely after carrying making the connections.
 - Ensure that the new water inlet hoses are not bent, broken, crushed and resized.
 - Fix the inlet hose to the cold water tap and to the inlet valve on the rear side of the machine.
- Cold fill Inlet valve

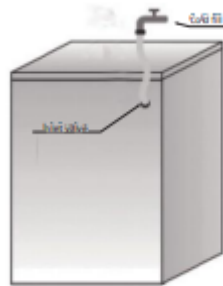

Note: Use only the new water inlet hose coming with your machine while making water inlet connections of your machine. Never use old, used or damaged water inlet hoses.

WATER DISCHARGE CONNECTION

- Never attempt to extend the water discharge hose by jointing.
- Do not put discharging hose of your machine in a vessel, bucket.
- Make sure that the water discharge hose does not bend, buckle, be crushed or extended.
- Connect the drain hose to the drain or hook it over the edge of a sink by means of the "U" bend.
- Fit the "U" bend D, if not already installed, at the end of the drain hose.

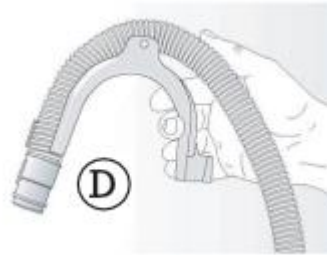

- If the washing machine is connected to an integrated drainage system, ensure that the latter is equipped with a vent to avoid simultaneous loading and draining of water (siphoning effect).
- Ensure that there are no kinks in the drain hose. Secure the hose so that it cannot fall down. After wash phase, machine will drain out hot water.
- Small hand basins are not suitable.
- Fix the drain hose securely to prevent scalding during machine drainage



Quick Start

Before washing, please make sure it's installed properly.

Before washing at first time, the washing machine shall be operated in one round of the whole procedures without clothes in as follows.

1. Before Washing

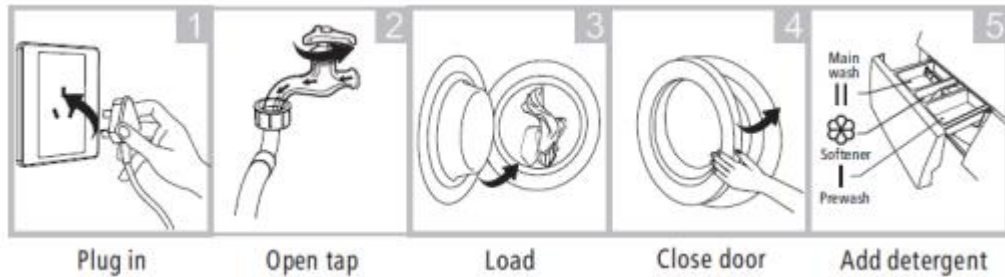

Note! Detergent only need to be added in "case I" after selecting pre-washing for machines with this function.

2. Washing

- Power On
- Select a short programme
- Start

Before Each Washing

The working condition of the washer should be (0-40)°C. If used under 0°C, the inlet valve and draining system may be damaged. If the machine is placed under condition of 0°C or less, then it should be transferred to normal ambient temperature to ensure the water supply hose and drain hose are not frozen before use.

Please check the labels and the explanation of using detergent before wash. Use non-foaming or less-foaming detergent suitable for machine washing properly

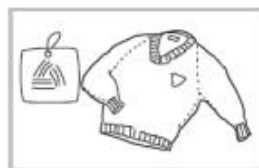

Check the label

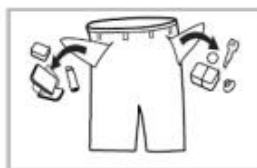

Take out the items out of the pockets

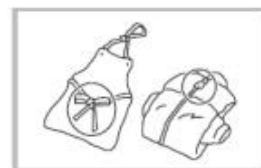

Knot the long strips, zip or button



Put small clothes into the pillow slip



Turn easy-pilling and long-pile fabric inside out

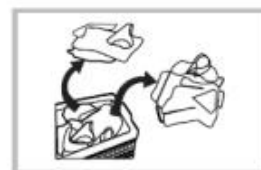

Separate clothes with different textures

SEPARATING LAUNDRIES

- Your laundry has product labels on them that specify their specifications. Wash or dry your laundry according to the specifications on the product label.
- Separate your laundries according to their types (cotton, synthetic, sensitive, wool etc.), their temperatures (cold, 30°, 40°, 60°, 90°) and degree of contamination (slightly stained, stained, highly stained).
- Never wash your coloured and white laundry together.
- Wash your coloured laundries separately in the first washing as they may bleed.
- Ensure that there are no metallic materials on your laundries or in the pockets; if so, take them up.



CAUTION: Faults that will emerge in case of penetration of foreign substances into your machine are not included within the scope of warranty.

- Zip up and button up your laundries.
- Remove the metallic or plastic hooks of tulle curtains or curtains or place them in a washing net or bag and then muzzle them.
- Reverse textiles such as pants, knitwear, t-shirt and sweat suit.
- Wash socks, handkerchief and suchlike small laundries in a washing net.

PUTTING LAUNDRIES IN THE MACHINE

- Open the door of your machine.
- Spread your laundries in your machine.

NOTE: Maximum loading capacity may vary based on the laundry type you will wash, degree of contamination and the programme you have chosen. Do not exceed maximum dry loading capacity indicated in the programme table for washing programmes

ADDING DETERGENT INTO MACHINE

Always use high efficiency, low foam detergent for a front load machine. The choice of detergent depends on: Type of fabric (cottons, easy care/synthetics, delicate items, wool), Colour, The wash temperature, Degree and type of soiling.

Note: Any whitish residues on dark fabrics are caused by insoluble compounds used in modern phosphate-free powder detergents. If this occurs, shake or brush out the fabric or use liquid detergents. Use only detergents and additives specifically produced for domestic washing machines. When using descaling agents, dyes or bleaches for the pre-wash, make sure that they are suitable for use in domestic washing machines. Descalers could contain products which could damage your washing machine. Do not use any solvents (e.g. turpentine, benzene). Do not machine wash fabrics that have been treated with solvents or flammable liquids

THE DETERGENT DRAWER

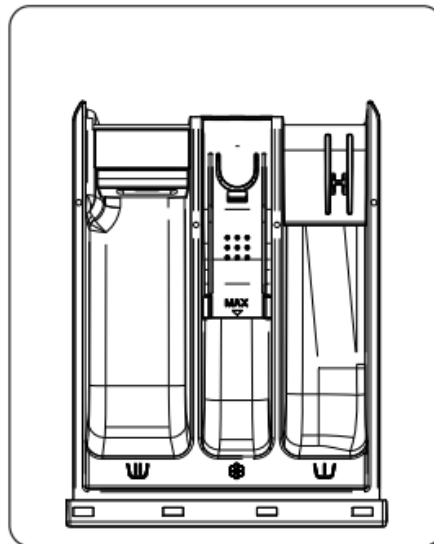

- **Pre-wash detergent compartment:** U

This compartment must only be used when the pre-wash feature is selected. Pre-wash feature is recommended for very dirty laundry.

- **Main wash detergent compartment:** W

In this compartment, only materials like detergent (liquid or powder), stain remover and water softener.

- **Softener compartment:** ☼





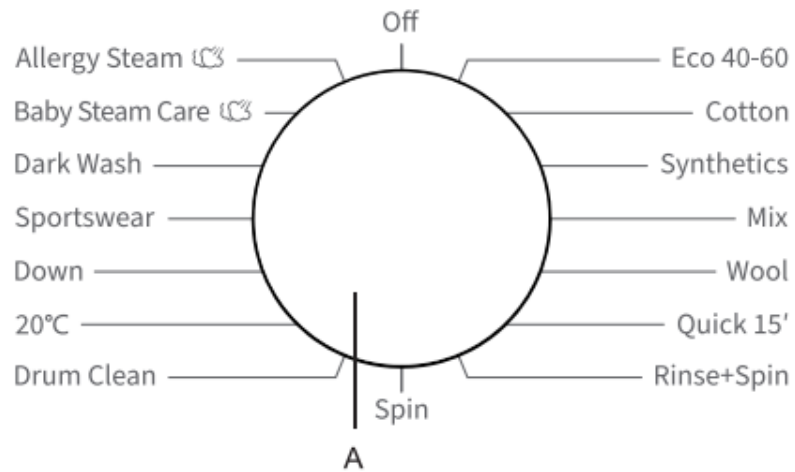



You can use fabric softener for your laundry, liquid starch. Pour additives only up to the "MAX" mark.







VI. CONTROL PANEL















- D. "Spin" button
- E. "Favourite" button
- F. "Options" button
- G. "Delay End" button
- H. "Start/Pause" button
- I. Child Lock Function
- J. Mute Function

VII. PROGRAM TABLE

COTTON	
Washing temperature	--, 20°C, 30°C, 40°C, 60°C, 90°C
Maximum dry laundry amount	7 kg
Maximum spin speed (rpm)	1400
Detergent compartment	Required:  Optional: 
Laundry type / descriptions	Heavily and moderately soiled cotton, or linen. For very heavily soiled items select the "Prewash" function.
SYNTHETICS	
Washing temperature	--, 20°C, 30°C, 40°C, 60°C
Maximum dry laundry amount	7 kg
Maximum spin speed (rpm)	1400
Detergent compartment	Required:  Optional: 
Laundry type / descriptions	Programme for lightly to moderately dirty laundry
ECO 40-60	
Washing temperature	-
Maximum dry laundry amount	7 kg
Maximum spin speed (rpm)	1400
Detergent compartment	Required:  Optional: 
Laundry type / descriptions	Normally soiled cotton laundry.
MIX	
Washing temperature	--, 20°C, 30°C, 40°C
Maximum dry laundry amount	3.5 kg
Maximum spin speed (rpm)	1400
Detergent compartment	Required:  Optional: 
Laundry type / descriptions	Mixed loads of moderately soiled cotton and synthetic fabrics.

WOOL	
Washing temperature	--, 20°C, 30°C, 40°C
Maximum dry laundry amount	2 kg
Maximum spin speed (rpm)	600
Detergent compartment	Required:  Optional: 
Laundry type / descriptions	Machine washable wool. (Refer to the washing label attached to the clothing).
QUICK 15'	
Washing temperature	--, 20°C, 30°C, 40°C
Maximum dry laundry amount	1 kg
Maximum spin speed (rpm)	800
Detergent compartment	Required:  Optional: 
Laundry type / descriptions	Cotton, mixed fabrics. Items worn for a short time or newly bought.
RINSE+SPIN	
Washing temperature	-
Maximum dry laundry amount	7 kg
Maximum spin speed (rpm)	1400
Detergent compartment	Optional: 
Laundry type / descriptions	This program is defaulted to two rinses and spin.
SPIN	
Washing temperature	-
Maximum dry laundry amount	7 kg
Maximum spin speed (rpm)	1400
Detergent compartment	-
Laundry type / descriptions	Select the speed of the spin manually.
DRUM CLEAN	
Washing temperature	90°C
Maximum dry laundry amount	-
Maximum spin speed (rpm)	800
Detergent compartment	Required:  Optional: -
Laundry type / descriptions	Program to remove dirt and bacterial residue that can breed in the machine after it has been used for a period, especially when low temperature washes are used regularly.

20°C	
Washing temperature	20°C
Maximum dry laundry amount	7 kg
Maximum spin speed (rpm)	1400
Detergent compartment	Required:  Optional: 
Laundry type / descriptions	This program is suitable for cotton clothes with light stain, saving energy.
DOWN	
Washing temperature	--, 20°C, 30°C, 40°C
Maximum dry laundry amount	2 kg
Maximum spin speed (rpm)	600
Detergent compartment	Required:  Optional: 
Laundry type / descriptions	Machine-washable items stuffed with synthetic fibres, such as pillows, quilts and bedspreads; also suitable for items stuffed with down.
SPORTSWEAR	
Washing temperature	--, 20°C, 30°C, 40°C
Maximum dry laundry amount	2 kg
Maximum spin speed (rpm)	1000
Detergent compartment	Required:  Optional: 
Laundry type / descriptions	Sportswear and leisure wear made from microfibre fabrics.
DARK WASH	
Washing temperature	--, 20°C, 30°C, 40°C, 60°C
Maximum dry laundry amount	3.5 kg
Maximum spin speed (rpm)	1000
Detergent compartment	Required:  Optional: 
Laundry type / descriptions	Dark textiles made of cotton and dark easy-care textiles

BABY STEAM CARE	
Washing temperature	40°C, 60°C, 90°C
Maximum dry laundry amount	2 kg
Maximum spin speed (rpm)	1400
Detergent compartment	Required:  Optional: 
Laundry type / descriptions	It is suitable for baby clothes and underwear, etc., which sterilizes and disinfects through high temperature steam.
ALLERGY STEAM	
Washing temperature	40°C, 60°C
Maximum dry laundry amount	2 kg
Maximum spin speed (rpm)	1400
Detergent compartment	Required:  Optional: 
Laundry type / descriptions	It is suitable for high temperature resistant and less fading fabrics which removes allergens such as pollens, mites and parasites through high temperature steam.

Program instructions

1. The Eco 40-60 programme is able to clean normally soiled cotton laundry declared to be washable at 40°C or 60°C, together in the same cycle, and that this programme is used to assess the compliance with the EU ecodesign legislation.
2. The power consumption of the off mode is 0.49W, and the left-on mode is 0.49W.
3. The most efficient programs in terms of energy consumption are generally those that perform at lower temperatures and longer duration.
4. Loading the household washing machine up to the capacity indicated by the manufacturer for the respective programs will contribute to energy and water savings.
5. Correct use of detergent, softeners and other additives. Do not apply excessive detergent. This may affect the washing results adversely.
6. Periodic cleaning, including optimal frequency and limescale prevention and procedure.
7. Noise and remaining moisture content are influenced by the higher the noise and the lower the remaining moisture content.
8. The product information and the energy consumption label, the product registration information can be obtained by scanning the QR code.

NOTE: Programme duration may change according to the amount of laundry, tap water, ambient temperature and selected additional functions.

Program	Selected temperature	Rated capacity (kg)	Maximum temperature in drum	Program duration (h:min)	Energy consumption (kWh/cycle)	Water consumption (litres/cycle)	Remaining moisture content	Maximum speed reached (rpm)
Eco 40-60 full load		7	46	03:28	0.97	55	52	1400
Eco 40-60 half load	-	3,5	34	02:40	0.45	40	52	1400
Eco 40-60 1/4 load	-	2	25	02:40	0.19	26	53	1400
20C	20°C	7	20	01:50	0.14	75	53	1400
Cotton	60°C	7	51	03:49	1	75	53	1400
Mix	40°C	3.5	37	01:58	0.5	50	45	1400
Quick 15'	40°C	1	37	00:30	0.28	15	65	800

The values given for programmes other than the Eco 40-60 programme and the wash cycle are indicative only

PROGRAM OPTIONS

1. PROGRAM START

After you have selected your options and placed detergent with in the detergent dispenser, turn on the water tap and press the “Start/Pause” button. It also displays the remaining program time.

2. AUXILIARY FUNCTIONS

Before starting the programme, you can optionally select an auxiliary function. At standby state, press “Options” button to select additional function for current program. Select only one function for each press, and then corresponding icon flashes. After starting up, program cannot be changed.

SPIN

The programme defaults to the partial max. spin speed. Press button to select other spin speeds.

TEMP.

Each programme is corresponding to its default temperature. If needed, press “Temp.” button to adjust.

PREWASH

Select the function to conduct pre-wash so as to enhance washing effects and better remove stains. This function is suitable for heavy dirt clothes.

Before inflowing, laundry detergent/ washing powder can be added to pre-wash box, and washing powder must be added to main wash box.

ETRA RINSE After set the function of rinsing adding, the program runs the rinsing process once again before running the softening, and the total running time of the program increases accordingly.

3. DELAY END

Delay End function allows to run the machine at the consumers' convenience, for example, at night when electricity is cheaper. Only under the standby mode, this button is valid for selecting the reservation time.

- After the reservation function is selected, the time will increase 1h when each time the reservation button is pressed. Before reservation, if the program time does not satisfy the integral multiple of 1h, it shall be completed by pressing the reservation key for the first time, and then the time increases 1h when each time the reservation button is pressed. If the reservation is selected, before the program runs, the current reservation can be canceled by turning the button to select other programs.
- The delay time must be longer than the wash program length as the delay time is the time program will finish. For example: if the selected program time is 02:28, the delay time selected must be between 03:00 and 24:00.
- When the reservation process is operated, the icon of 'reservation time' will be on. When the reservation process is finished, the icon of 'reservation time' will be off, while the icon of the 'remaining time' will be on.

4. TO CANCEL THE PROGRAM OR RESELECT THE OPTIONS

Rotate the program to "Off" for 3 seconds to turn off the machine.

Select the new program and options.

Press "Start / Pause" button to turn on the machine without adding any extra detergent.

5. PROGRAMME END

The washing machine shows "End" at the end of the program, when the door is unlocked. If the knob is turned to "Off", the power will be cut off. If there is no button or knob operation within 2 minutes, the program will automatically power off .

6. DOOR LOCK

After the program starts the Door Lock icon will light up and the door will be locked. After completing program, door lock unlocks automatically. During pause, if door opening condition can be met halfway, the door lock will unlock and its indicator light will go out. When door lock indicator light flashes, door shall not be opened forcibly so as to avoid personal injury

7. CHILD LOCK

To strengthen the safety of children, this machine is equipped with Child Lock function. When the programme starts, press "Temp.+Spin" button for 2 seconds.

The machine will beep once. Scree will show "SAFE On". After 2 seconds, the screen will show the program left time. Repeat this operation, the machine will beep once.

The screen will show "SAFE OFF", the Child Lock will be released. When the Child Lock is set, all function buttons except "Off" will be shielded. Once any function except "Off" is chosen, the machine will beep.

The screen will show "SAFE On" for 2 seconds. After the program ends, Child lock function will release automatically. Any error alarm will release the Child Lock function.

Turn off and on the machine manually will reset the machine.

Child Lock function cannot be set when the machine is in standby state.

8. Mute function

Press "Spin" and "Favourite" buttons simultaneously for 2 seconds. The display will show "bEEp oFF". All the buzzing will be turned off except the error alarm. When the machine is in the mute state, repeat the same process: the screen will show "bEEp on". All the buzzing will be activated. The Mute function will continue to take effect before you turn it down manually

9. FAVOURITE

After selecting the program and setting each parameter and starting, long press the Favorite key for 3s to memorize the selected program, temperature, rotational speed and other related settings, and then the Favorite symbol lamp will be on.

Under the circumstance that the Favorite lamp is not on, short press the Favorite key, then the program will be switched to the program memorized last time; and meantime, the temperature, rotational speed and other parameters will automatically change into the parameters memorized last time.

At this moment, if switching the program or pressing other keys, the panel will display a new program and parameters, and the Favorite symbol lamp will be off. When the user uses it for the first time, if he/she has never long pressed the Favorite key to collect programs, he/she can short press the Favorite key and then the cotton linen program and its default settings will be collected by default.

VIII. CLEANING AND MAINTENANCE

Appliance exterior and control panel

- Can be washed down with a soft, damp cloth.
- A little neutral detergent (non-abrasive) can also be used.
- Dry with a soft cloth.

Door seal

- Clean with a damp cloth when necessary
- Check the condition of the door seal periodically.

Detergent dispenser

1. Press the siphon cap in the softener compartment and remove the drawer (fig. E)
2. Remove siphon cap from the fabric softener compartment (fig. "F").
3. Wash all the parts under running water.
4. Refit the siphon cap in the detergent drawer and fit the drawer back inside its housing

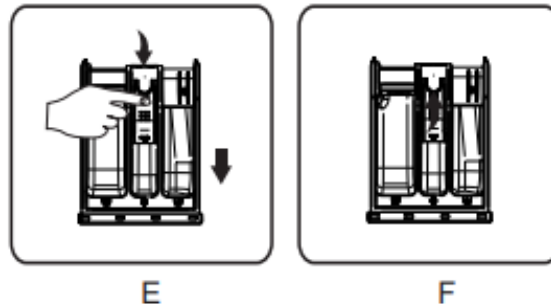

Filter

We recommend that you check and clean the filter regularly, at least two or three times a year.

Especially:

- If the appliance is not draining properly or if it fails to perform spin cycles.
- If the pump is blocked by a foreign body (e.g. buttons, coins or safety pins).

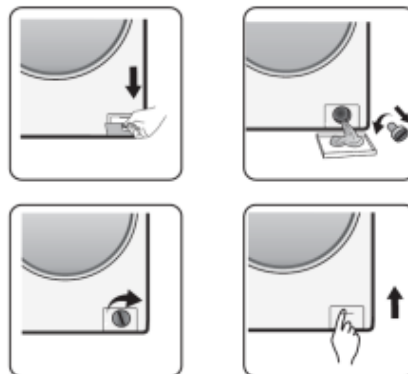

Important: Ensure that the water has cooled before draining the appliance.

1. Stop the appliance and unplug it.
2. Depending on the model, remove the plinth by holding it tightly on both sides, pushing it downward and tilting it to the front. Or, push down on the tabs provided on both the sides and remove it.
3. Place a container beneath it.
4. Open the filter but do not remove it completely. Slowly turn the filter counterclockwise until the water begins to drain out.
5. Wait until all the water has drained.
6. Now unscrew the filter completely and remove it.
7. Clean the filter and the filter chamber.
8. Check that the pump rotor moves freely.
9. Re-insert the filter and screw it in clockwise as far as it will go.
10. Reinstall the plinth.
11. Plug in the appliance once again.
12. Select a program and start it.

Water supply hose

Check the supply hose regularly for brittleness and cracks and replace it if necessary, using a new hose of the same type.

Mesh filter for water connection

Check and clean regularly. For washing machines with an inlet hose as shown on picture "D"



1. Close the tap and loosen the inlet hose on the tap.
2. Clean the internal mesh filter and screw the water inlet hose back onto the tap.
3. Now unscrew the inlet hose on the rear of the washing machine.
4. Pull off the mesh filter from the washing machine connection with universal pliers and clean it.
5. Refit the mesh filter and screw the inlet hose on again.
6. Turn on the tap and ensure that the connections are completely watertight.

IX. TROUBLESHOOTING

Depending on the model, your washing machine is equipped with various automatic safety functions. This enables faults to be detected in good time and the safety system can then react appropriately. These faults are frequently so minor that they can be resolved within a few minutes.

The washing machine will not start, no indicator lamps are on.

Check whether:

- the mains plug is inserted into the socket.
- the wall socket is functioning correctly (use a table lamp or similar appliance to test it).

The washing machine will not start... and the "Start/Pause" indicator lamp flashes.

Check whether:

- the door is properly closed (child safety);
- the "Start/Pause" button has been pressed;
- the "Water tap closed" indication lights up. Open the water tap and press the "Start/Pause" button.

The appliance stops during the programme (varies depending on model)

Check whether:

- the door has been opened and the "Start/Pause" indicator lamp is flashing. Close the door and press the "Start/Pause" button again.
- check if there is too much foam inside, machine enters kill-foam routine. The machine will run again automatically after a period.
- the washing machine's safety system has been activated (see "Fault description table").

Residue from detergent and additives left in the detergent drawer at end of wash.

Check whether:

- the cover grid of the softener chamber and the separator of the main wash chamber are correctly installed in the detergent dispenser and all parts are clean
- sufficient water is entering. The mesh filters of the water supply could be blocked
- the position of the separator in the main wash chamber is adapted to the use of powder or liquid detergent

Machine vibrates during spin cycle.

Check whether:

- the washing machine is level and standing firmly on all four feet;
- the transport bolts have been removed. Before using the machine, it is imperative that the transport bolts are removed.

Final spin results are poor.

The washing machine has an imbalance detection and correction system. If individual heavy items are loaded (e.g. bathrobes), this system may reduce the spin speed automatically or even interrupt the spin completely if it detects too great an imbalance even after several spin starts, in order to protect the washing machine.

- If the laundry is still too wet at the end of the cycle, remove some articles of laundry and repeat the spin cycle.
- Excessive foam formation may prevent spinning. Use the correct amount of detergent.
- Check that the spin speed selector has not been set to " ".

ERROR CODE**F01 displayed on screen**

The machine is not fed with water or insufficient water. Check:

- Faucet is fully open and has enough water pressure
- Water inlet pipe is knotted or not
- Filtering net of water inlet pipe is blocked or not (refer to maintenance and repair).
- Water pipe is frozen or not

Press "Start/Pause" key after fault is removed. If fault occurs again, please contact the authorized service.

F03 displayed on screen

The washer is not emptied. The washer stops the program being executed. Shut down the machine and disconnect power supply. Check:

- Drainpipe is knotted or not.
- Filter in drain pump is blocked or not (refer to the cleaning of filter in drain pump).
Important: Ensure that the water has cooled before draining the appliance.
- The drain hose is frozen up.

Plug in the appliance again.

Select and start the "Spin" programme or push the "Start/Pause" button for at least 3 seconds and restart the desired programme.

If the fault occurs again, please contact the authorized service.

If fault code "F13" is shown

Door lock is abnormal. Start program for 20 sec and unlock the washer door (PTC) to check whether the door is closed.

Open or close it again. After fault is removed, press "Start/Pause" key.

If fault occurs again, disconnect power supply and contact the authorized service.

If fault code "F14" is shown

Door open fault.

Action: Press "Start/Pause" button. The washing machine will try to open the door. The alarm will not be removed until the door is unlocked. Or, turn the nub to Off for 3 seconds to turn off the machine. Choose the desired programme to start the machine. The alarm will be removed.

If fault code "F24" is shown

Water level reaches overflow level.

Remove it by pressing "Start/Pause" key and feed water.

Select and start required program. If fault occurs again, disconnect power supply and contact the authorized service.

If else fault code "F04" , "F05" , "F06" , "F07" , "F23" is shown

Electronic module fails

Turn the nub to Off for 3 seconds to turn off the machine.

After fault is removed, press "Start/Pause" key.

If fault occurs again, disconnect power supply and contact the authorized service.

If fault code "Unb" is shown

Unbalance alarm shall be solved by the following methods

1. Laundry winding

Turn the knob to "off" for 3 seconds for shutdown, open the door, shake the clothes and put them back into the washing machine, then select the single dewatering program to dry again.

2. Too light-weighted laundry

Turn the knob to "off" for 3 seconds for shutdown, open the door, put in one or two towels, and then select the single dewatering program to dry again.

Before contacting the authorized service

1. Try to remedy the problem yourself (see Troubleshooting)
2. Restart the program to check whether the problem has solved itself.
3. If the washing machine continues to function incorrectly, call the authorized service



Environment friendly disposal

You can help protect the environment!

Please remember to respect the local regulations: hand in the non-working electrical equipment's to an appropriate waste disposal center.



HEINNER is a registered trademark of **Network One Distribution SRL**. Other brands and product names are trademarks or registered trademarks of their respective holders.

No part of the specifications may be reproduced in any form or by any means or used to make any derivative such as translation, transformation, or adaptation without permission from NETWORK ONE DISTRIBUTION.

Copyright © 2013 Network One Distribution. All rights reserved.

www.heinner.com, <http://www.nod.ro>

<http://www.heinner.com>, <http://www.nod.ro>



This product is in conformity with norms and standards of European Community

Importer: **Network One Distribution**

Marcel Iancu Street, 3-5, Bucharest, Romania

Tel: +40 21 211 18 56, www.heinner.com, www.nod.ro

HEINNER

MASINA DE SPALAT AUTOMATA

Model: HWM-H7014IVSMTC+++



- Masina de spalat automata
- Capacitate: 7kg
- 1400 rpm
- Clasa energetica: C

Vă mulțumim pentru alegerea acestui produs!

I. INTRODUCERE

Înainte de a utiliza acest aparat, citiți cu atenție manualul de instrucțiuni și păstrați-l pentru consultări ulterioare.

Acest manual este conceput pentru a vă oferi toate instrucțiunile necesare referitoare la instalarea, utilizarea și întreținerea aparatului.

Pentru utilizarea corectă și în siguranță a aparatului, vă rugăm să citiți cu atenție acest manual de instrucțiuni, înainte de instalare și utilizare.

II. CONȚINUTUL PACHETULUI DUMNEAVOASTRĂ



- **Masina de spalat automata**
- **Manual de utilizare**
- **Certificat de garanție**

III. MASURI DE PRECAUTIE

1. Înainte de a pune în funcțiune noua dumneavoastră mașină de spălat, vă rugăm să citiți cu atenție aceste instrucțiuni. Nu aruncați acest manual, ci păstrați-l pentru consultări ulterioare. Este posibil să aveți nevoie de acesta.
2. Asigurați-vă ca priza este corect conectată la împământare și că racordarea la apă este corespunzătoare.
3. Acest aparat este conceput pentru uz casnic. Utilizarea în scopuri comerciale duce la anularea garanției.
4. Aparatul nu este destinat utilizării de către persoane (inclusiv copii) care au capacități fizice, senzoriale sau mentale reduse, sau cărora le lipsesc experiența și cunoștințele necesare, decât dacă sunt supravegheate sau au fost instruite cu privire la utilizarea aparatului de către o persoană care răspunde de siguranța acestora.
5. Aparatul poate fi utilizat de către copii cu vârste începând de la 8 ani și de către persoane cu capacități fizice, senzoriale sau mentale reduse, cu lipsă de experiență sau cunoștințe, numai dacă acestea sunt supravegheate sau instruite în ceea ce privește utilizarea în siguranță a aparatului și dacă înțeleg pericolele pe care le implică utilizarea.
6. Copiii trebuie supravegheați, astfel încât aceștia să nu se joace cu aparatul. Nu lăsați copii cu vârste sub 3 ani în preajma aparatului, decât dacă aceștia sunt supravegheați neîntreșit.
7. Nu lăsați animalele de companie să se apropie de aparat.
8. Pentru evitarea pericolelor, în cazul în care cablul de alimentare este deteriorat, acesta trebuie înlocuit de către producător, de către agentul său de service sau de persoane cu o calificare similară.
9. Înainte de instalare, verificați ambalajul. După îndepărtarea ambalajului, verificați suprafețele exterioare ale mașinii. Nu utilizați aparate care prezintă deteriorări sau aparate care au ambalajul deschis.
10. Mașina de spălat trebuie instalată de către o persoană autorizată. Orice intervenție asupra aparatului efectuată de către o persoană neautorizată poate duce la anularea garanției.
11. Înainte de utilizarea mașinii de spălat, scoateți cele 4 șuruburi de transport din spatele acesteia. Dacă șuruburile nu sunt scoase, acestea pot provoca vibrații, zgomot și funcționarea necorespunzătoare a produsului, garanția fiind anulată.
12. Garanția aparatului dumneavoastră acoperă defecte cauzate de factori externi (pesticide, incendiu etc.).
13. Mașina de spălat trebuie să fie instalată numai în spații închise. Temperatura ambiantă necesară pentru funcționarea optimă a aparatului este cuprinsă în intervalul 15-25°.
14. Utilizați aparatul numai pentru rufe specificate de către producător ca fiind adecvate pentru spălare.
15. Vă rugăm să vă asigurați că hainele pe care le puneți în aparat nu au obiecte străine (cuie, ace, monede, brichete, chibrituri, agrafe etc.) în buzunare. Aceste obiecte străine pot deteriora aparatul.
16. Se recomandă efectuarea primului ciclu de spălare fără rufe, cu un program scurt, prin introducerea a 30 de ml de detergent în compartimentul principal al sertarului pentru detergent.
17. Dat fiind faptul că detergentul și balsamul de rufe expuse la aer pentru o perioadă îndelungată pot produce reziduuri, introduceți detergentul sau balsamul de rufe în sertarul pentru detergent înaintea fiecărui ciclu de spălare.
18. Dacă urmează să nu utilizați aparatul pentru o perioadă îndelungată, vă recomandăm să deconectați ștecărul de la sursa de alimentare și să închideți robinetul de apă. De asemenea, vă recomandăm să lăsați deschisă ușa mașinii de spălat, pentru a preveni formarea mirosurilor neplăcute din cauza umidității. Pentru aparatele destinate conectării la rețeaua de apă, presiunea maximă admisă de intrare a apei este de 1 Mpa. Dacă este necesară pentru funcționarea corectă a aparatului, presiunea minimă admisă de intrare a apei este de 0,1 Mpa.

19. În urma efectuării încercărilor și verificărilor din cadrul procedurilor de control al calității, este posibil ca o anumită cantitate de apă să rămână în mașina de spălat. Aceasta nu va cauza deteriorări.
20. Rețineți că ambalajele mașinii de spălat pot fi periculoase pentru copii.
21. Păstrați ambalajele într-un loc la care copiii să nu aibă acces sau eliminați-le în mod corespunzător.
22. Utilizați programele de prespălare numai pentru rufe foarte murdare.
23. Nu deschideți sertarul pentru detergent atunci când aparatul este în funcțiune.
24. În cazul unei defecțiuni, deconectați mai întâi aparatul de la sursa de alimentare, apoi închideți robinetul. Nu încercați să reparați aparatul pe cont propriu. Apelați de fiecare dată la un service autorizat.
25. Cantitatea de rufe pe care o introduceți în mașina de spălat nu trebuie să fie mai mare decât cantitatea maximă indicată.
26. Nu forțați deschiderea ușii atunci când aparatul este în funcțiune.
27. Spălarea articolelor de îmbrăcăminte murdare de făină duce la deteriorarea aparatului. Nu spălați în aparat articole de îmbrăcăminte murdare de făină.
28. Acest aparat este destinat utilizării în locuințe și alte unități similare, cum ar fi: bucătăriile personalului din magazine, birouri și alte medii profesionale; în gospodării și de către clienții din hoteluri, moteluri și alte medii de tip rezidențial; în medii de tipul pensiune cu mic dejun; în zone destinate utilizării în comun din blocuri de locuințe sau în spălătorii.

Este necesar să citiți cu atenție aceste avertismente. Astfel, protecția dumneavoastră și a apropiaților împotriva pericolelor și vătăărilor grave poate fi asigurată.

PERICOL DE ARSURI!

Nu atingeți furtunul de evacuare și apa evacuată, deoarece acestea pot atinge temperaturi ridicate în timpul funcționării aparatului.

PERICOL DE ELECTROCUTARE!

1. Nu utilizați prize multiple sau prelungitoare.
2. Nu introduceți ștecărul în prize deteriorate.
3. Nu trageți de cablul de alimentare pentru a deconecta aparatul de la sursa de alimentare cu energie electrică - țineți de ștecăr și scoateți-l din priză.
4. Pentru a preveni electrocutarea, nu introduceți ștecărul în priză și nu deconectați ștecărul de la priză cu mâinile ude.
5. Nu atingeți aparatul nu mâinile sau picioarele ude.
6. În cazul în care cablul de alimentare este deteriorat, apelați la cel mai apropiat service autorizat în vederea înlocuirii.

PERICOL DE INCENDIU!

1. Nu păstrați lichide inflamabile în apropierea aparatului.
2. Conținutul de sulf din substanțele decapante poate duce la deteriorarea prin coroziune a aparatului. Din acest motiv, vă recomandăm să nu utilizați substanțe decapante în aparatul dumneavoastră.
3. Nu utilizați în aparatul dumneavoastră produse care conțin solvenți (cum ar fi, de exemplu, gaz de spălare).
4. Scoateți toate obiectele din buzunarele hainelor (ace, agrafe, brichete, chibrituri etc.) înainte de a le introduce în aparat.

Pericol de incendiu și explozie!

PERICOL DE INUNDARE!

1. Verificați dacă apa curge sau nu rapid înainte de a pune furtunul de evacuare în chiuvetă.
2. Luați măsurile necesare pentru a preveni alunecarea furtunului.
3. Forța apei poate desprinde furtunul dacă acesta nu este fixat corespunzător. Asigurați-vă că dopul chiuvetei nu blochează orificiul de scurgere.

PERICOL DE CĂDERE ȘI RĂNIRE!

1. Nu vă urcați pe aparat. Capacul superior al aparatului se poate rupe, putându-vă provoca răni.
2. Poziționați corespunzător furtunul, cablul de alimentare și ambalajul aparatului în timpul instalării acestuia. În caz contrar, vă puteți împiedica și puteți cădea.
3. Nu răsturnați aparatul pe laterale și nu îl puneți cu partea superioară în jos.
4. Nu ridicați aparatul ținându-l de ușa sau de sertarul pentru detergent. Aceste componente se pot rupe și vă pot răni.
5. Pericolul de împiedicare și rănire poate apărea în cazul în care componentele precum furtunul și cablurile nu sunt poziționate corespunzător după instalarea aparatului.

Aparatul trebuie să fie transportat de cel puțin 2 persoane.

SIGURANȚA COPILOR

1. Nu lăsați copiii nesupravegheați în apropierea aparatului. Copiii se pot bloca în interiorul aparatului, putând apărea pericolul de rănire gravă sau deces. Copiii trebuie supravegheați, astfel încât aceștia să nu se joace cu aparatul. Nu permiteți copiilor să se joace cu aparatul sau să intre în tambur.
2. Ușa și suprafața aparatului pot fi foarte fierbinți în timpul funcționării acestuia. Prin urmare, atingerea aparatului de către copii îi poate expune la arsuri și răniri.
3. Nu lăsați ambalajele la îndemâna copiilor.
4. Dacă detergentul sau substanțele de curățare sunt ingerate sau intră în contact cu pielea sau ochii, pot apărea otrăviri și iritații. Nu lăsați substanțele de curățare la îndemâna copiilor.

Informații privind economisirea de energie

Iată câteva informații importante pentru creșterea eficienței aparatului dumneavoastră: Cantitatea de rufe pe care o introduceți în mașina de spălat nu trebuie să fie mai mare decât cantitatea maximă indicată. Acest lucru va permite funcționarea aparatului în modul de economisire a energiei. Pentru a economisi energie electrică și apă, nu utilizați funcția de prespălare pentru rufe cu grad redus și normal de murdărire

IV. DESCRIEREA PRODUSULUI

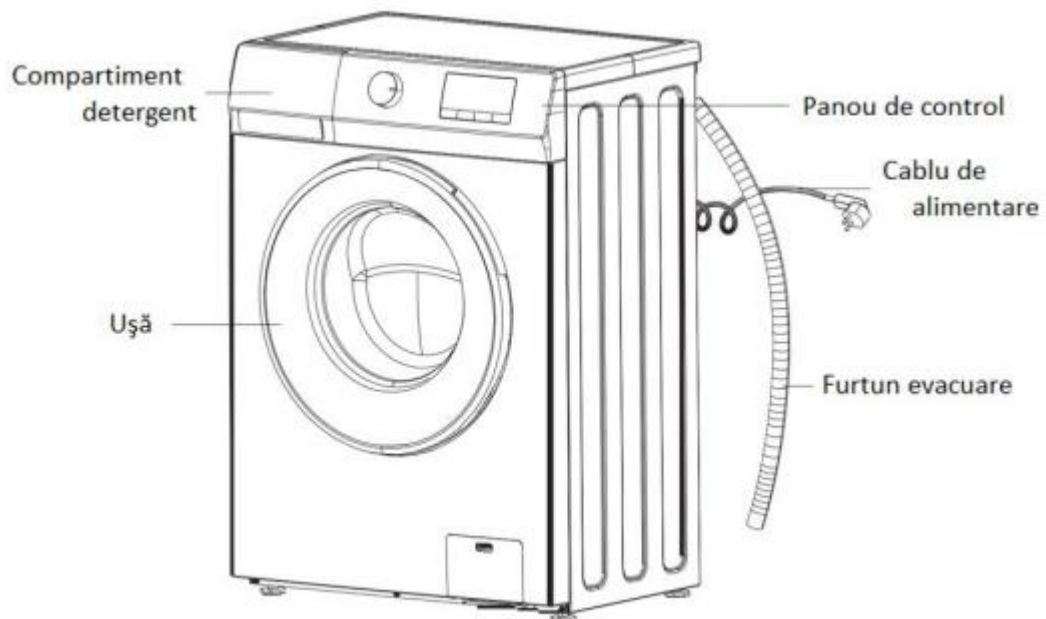

V. INSTALARE**SCOATEREA ȘURUBURILOR DE TRANSPORT**

1. Înainte de utilizarea mașinii de spălat, scoateți cele 4 șuruburi de transport din spatele acesteia. Dacă șuruburile nu sunt scoase, acestea pot provoca vibrații, zgomot și funcționarea necorespunzătoare a produsului, garanția fiind anulată.
2. Șuruburile de transport trebuie slăbite prin rotirea în sensul indicat de săgeată, utilizând o cheie corespunzătoare.

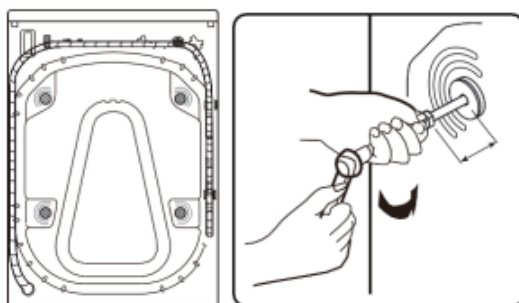

3. Împingeți două șuruburi de transport spre interior în poziție orizontală și slăbiți-le.

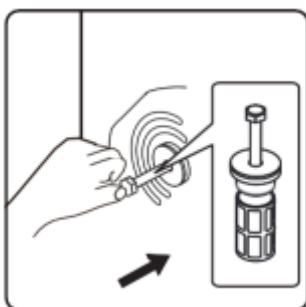

4. Șuruburile de transport trebuie scoase prin tragere

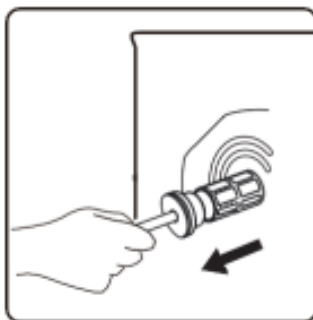

5. Pentru siguranță și reducerea zgomotului, montați în orificiile pentru șuruburile de transport capacele de plastic furnizate. Puneți capacele în orificii și apăsați pe acestea până la auzirea unui clic care indică fixarea corespunzătoare.

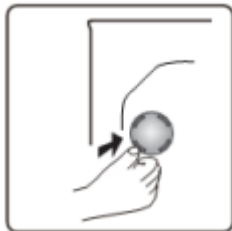

6. Șuruburile de transport trebuie să fie depozitate în vederea unei posibile utilizări ulterioare.

NOTĂ: Înainte de prima utilizare a aparatului, este obligatoriu să scoateți șuruburile de transport. Defecțiunile apărute în cazul utilizării aparatului cu șuruburile de transport montate nu fac obiectul garanției.

REGLAREA PICIOARELOR

Nu instalați aparatul pe covoare, mochete sau alte suprafețe care pot bloca aerisirea bazei. Pentru a asigura funcționarea silențioasă și fără vibrații a aparatului dumneavoastră, instalați-l pe o suprafață stabilă, orizontală și plană. Puteți echilibra aparatul cu ajutorul picioarelor reglabile. Slăbiți piulița de reglare din plastic.



Ridicați puțin aparatul și reglați înălțimea picioarelor prin rotirea acestora

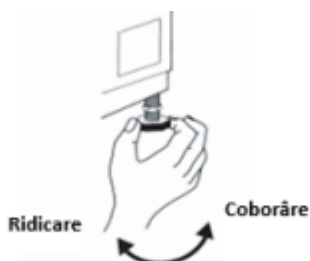

După echilibrarea aparatului, strângeți piulița de reglare din plastic.

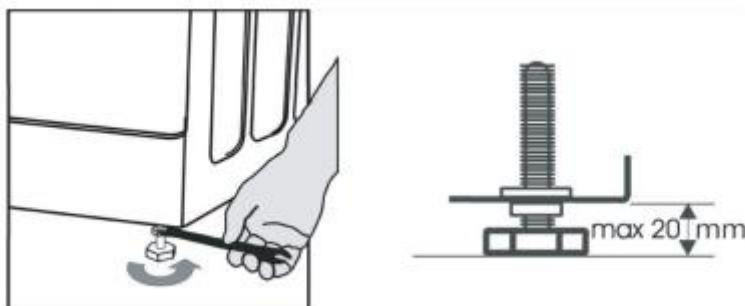

Nu introduceți carton, lemn sau alte materiale similare sub aparat pentru a-l echilibra. Când curățați pardoseala pe care este așezat aparatul, aveți grijă să nu dereglăți picioarele.

CONECTAREA LA SURSA DE ALIMENTARE CU ENERGIE ELECTRICĂ



- Mașina dumneavoastră de spălat rufe necesită alimentarea de la o sursă de 220-240V AC și 50Hz.
- Cablul de alimentare al mașinii de spălat rufe este prevăzut cu un ștecăr cu fișă de împământare. Acest ștecăr trebuie să fie introdus într-o priză cu împământare de 10 amperi.
- Valoarea curentului siguranței electrice trebuie să fie de 10 amperi. Valoarea curentului siguranței liniei de alimentare cu energie electrică la care este conectat ștecărul trebuie să fie, de asemenea, de 10 amperi.
- Dacă nu dispuneți de o astfel de priză și de o siguranță corespunzătoare, vă rugăm să apelați la serviciile unui electrician calificat.
- Nu ne asumăm răspunderea pentru daunele apărute ca urmare a utilizării fără împământare.

NOTĂ: Utilizarea aparatului alimentat de la o sursă cu valori de tensiune scăzută reduce durata de exploatare și performanța acestuia.

CONECTAREA FURTUNULUI DE ALIMENTARE CU APĂ

- În funcție de caracteristicile aparatului, acesta poate fi dotat cu ajutor de alimentare cu apă simplu (apă rece) sau cu ajutor dublu (apă caldă/rece). Furtunul cu capăt alb trebuie conectat la ajutorul de alimentare cu apă rece, iar furtunul cu capăt roșu trebuie conectat la ajutorul de alimentare cu apă caldă (în cazul aparatelor prevăzute cu ajutor de alimentare cu apă dublu).
- Conectați furtunurile de alimentare cu apă la un robinet filetat de $\frac{3}{4}$ ”.
- Dacă furtunul de alimentare cu apă nu este deja instalat, trebuie să fie fixat pe aparat. Furtunul marcat cu albastru este numai pentru apă rece. În funcție de model, este necesară și fixarea furtunului pentru apă caldă, marcat cu roșu, pentru modelele cu ajutor de alimentare dublu. Înșurubați manual furtunul de alimentare pe robinet, prin strângerea piuliței.

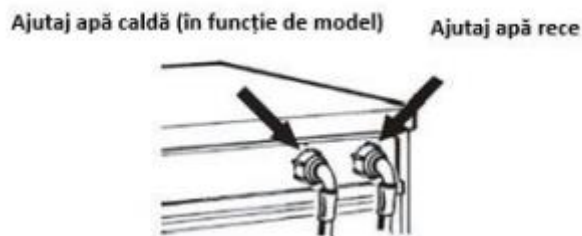

- Un debit de apă cu o presiune de 0,1-1 Mpa va permite aparatului dumneavoastră să funcționeze mai eficient (o presiune de 0,1 Mpa înseamnă că vor curge mai mult de 8 litri de apă pe minut printr-un robinet complet deschis).
- După efectuarea tuturor racordurilor, deschideți cu grijă robinetul de apă și asigurați-vă că nu există scurgeri.
- Asigurați-vă că noile furtunuri de alimentare cu apă nu sunt răsucite, rupte, strivite și redimensionate.
- Racordați furtunul de alimentare la robinetul de apă rece și la supapa de admisie din partea din spate a mașinii.



Notă: Mașina de spălat trebuie să fie conectată la alimentarea cu apă numai folosind noile furtunuri de alimentare cu apă furnizate. Nu utilizați furtunuri de alimentare cu apă vechi, uzate sau deteriorate.

RACORDUL DE EVACUARE A APEI

- Nu încercați să prelungiți furtunul de evacuare a apei prin înădare.
- Nu introduceți furtunul de evacuare într-un recipient sau într-o găleată.
- Asigurați-vă că furtunul de evacuare nu este îndoit, strivit sau prelungit.
- Racordați furtunul de evacuare la evacuare sau agățați-l pe marginea unei chiuvete cu ajutorul cotului în formă de „U”.
- Fixați cotul în formă de „U” (D), dacă nu este deja instalat, la capătul furtunului de evacuare.

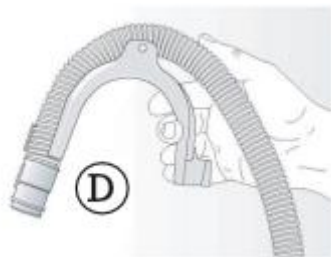

- Dacă mașina de spălat este racordată la un sistem integrat de evacuare, asigurați-vă că acesta din urmă este dotat cu o supapă, pentru a evita încărcarea și evacuarea simultană a apei (efectul de sifonare).
- Asigurați-vă că furtunul de evacuare nu este îndoit. Fixați furtunul în așa fel încât acesta să nu poată cădea. După spălare, mașina va evacua apă fierbinte.
- Chiuvetele de mici dimensiuni nu sunt recomandate.
- Fixați bine furtunul de scurgere, pentru a preveni opărirea în timpul evacuării apei.



Pornire rapidă

Înainte de utilizarea mașinii, asigurați-vă că aceasta este instalată corespunzător. Înainte de a spăla rufe pentru prima dată, mașina trebuie să realizeze un ciclu complet de spălare, fără rufe înăuntru.

1. Înainte de spălare

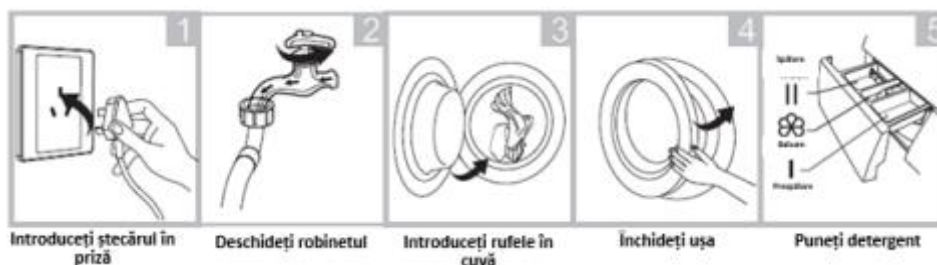

Rețineți!

Alimentarea cu detergent a compartimentului I este necesară numai în cazul selectării funcției de prespălare pentru mașinile echipate cu această funcție.

2. Spălarea

- Porniți mașina de spălat
- Selectați un program scurt
- Porniți programul de spălare

Înainte de fiecare spălare Temperatura de funcționare a mașinii de spălat trebuie să fie cuprinsă în intervalul (0-40)°C. În cazul în care mașina depozitată într-un mediu cu o temperatură cu valoarea 0 °C sau mai redusă, aceasta trebuie mutată într-un mediu cu o temperatură mai ridicată, pentru a vă asigura că furtunul de alimentare cu apă și cel de evacuare nu sunt înghețate înainte de utilizare.

Înainte de spălare, citiți informațiile de pe etichete și explicațiile cu privire la utilizarea detergentului. Utilizați detergenți care nu produc spumă sau care produc o cantitate redusă de spumă, potriviți pentru mașina de spălat

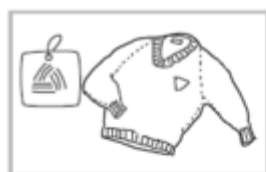

Citiți informațiile de pe etichete



Scoateți obiectele din buzunare



Înnodați cordonale lungi, închideți fermoarele și nasturii

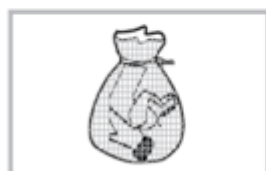

Puneți articolele mici într-o față de pernă sau într-un sac special



Întoarceți pe dos articolele care se scămosează ușor și articolele cu fir lung



Separati rufele cu țesături de tipuri diferite

SORTAREA RUFELOR

- Rufele dumneavoastră sunt prevăzute cu etichete care includ instrucțiuni pentru o spălare corespunzătoare. Spălați sau uscați rufe conform instrucțiunilor de pe etichete.
- Sortați rufe în funcție de categorie (bumbac, sintetice, delicate, lână etc.), temperatura de spălare (apă rece, 30 °C, 40 °C, 60 °C, 90 °C), grad de murdărire (puțin murdare, murdare, foarte murdare).
- Nu spălați rufe colorate și rufe albe împreună.
- Spălați rufe colorate separat, în primul ciclu de spălare, deoarece acestea se pot decolora.
- Asigurați-vă că în buzunarele rufelor dumneavoastră nu există obiecte metalice; dacă există, scoateți-le.



ATENȚIE: Defecțiunile produse în cazul pătrunderii de substanțe străine în mașina de spălat nu fac obiectul garanției.

- Trageți fermoarele și închideți nasturii rufelor dumneavoastră.
- Îndepărtați cârligele metalice sau de plastic ale perdelelor sau draperiilor, sau introduceți perdelele și draperiile într-o plasă de spălare.
- Întoarceți pe dos articolele de tipul pantalonilor, tricotajelor, tricourilor și echipamentelor sportive.
- Spălați șosetele, batistele și alte rufe de mici dimensiuni în plasa de spălare.

INTRODUCEREA RUFELOR ÎN MAȘINA DE SPĂLAT

- Deschideți ușa mașinii.
- Distribuți uniform rufe în mașină.

NOTĂ: Capacitatea maximă de încărcare poate diferi în funcție de tipul rufelor, gradul de murdărire și programul ales. Nu depășiți capacitatea maximă de încărcare indicată în tabelul pentru programele de spălare.

ADĂUGAREA DETERGENTULUI ÎN MAȘINĂ

Utilizați întotdeauna pentru mașina de spălat cu încărcare frontală detergenți cu eficiență ridicată, care produc o cantitate redusă de spumă. Alegerea detergentului depinde de: tipul de țesătură (bumbac, articole ușor de întreținut/sintetice, articole delicate, lână); culoare; temperatura de spălare; gradul și tipul de murdărire.

Notă: Reziduurile albicioase de pe materialele închise la culoare provin de la componentele insolubile din detergenți sub formă de pudră care nu conțin fosfați. Dacă apare această problemă, scuturați rufele, periați-le sau utilizați detergenți lichizi. Utilizați numai detergenți și aditivi produși special pentru mașinile de spălat de uz casnic. Dacă utilizați substanțe pentru îndepărtarea calcarului, vopsele sau înălbitori pentru prespălare, asigurați-vă că acestea sunt potrivite pentru utilizarea în mașinile de spălat rufe de uz casnic. Substanțele pentru îndepărtarea calcarului pot conține produse care pot deteriora mașina de spălat. Nu utilizați niciun fel de solvenți (de exemplu terebentină, benzină). Nu spălați la mașină materiale textile care au fost tratate cu solvenți sau cu lichide inflamabile.

SERTARUL PENTRU DETERGENT

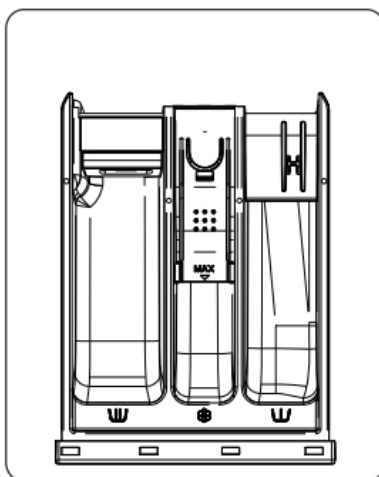

- **Compartiment detergent pentru prespălare:** W

Acest compartiment trebuie să fie utilizat în momentul când caracteristica de prespălare este selectată. Funcția de prespălare este recomandată pentru rufe cu grad mărit de murdărire.

- **Compartiment detergent spălare principală:** W

În acest compartiment pot fi utilizate: detergentul (lichid sau pudră), soluția anticalcar, detergentul pentru îndepărtarea petelor.

- **Compartiment balsam, amidon:** *





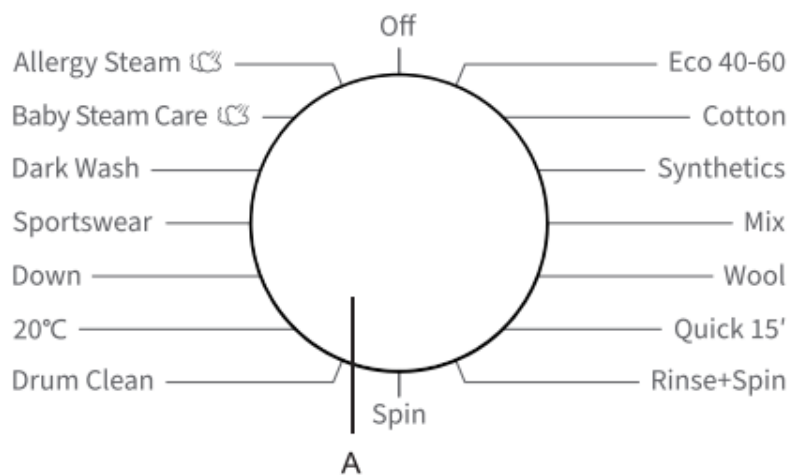



Puteți utiliza balsam pentru rufe (cantitatea și tipul este recomandat de către producător) sau amidon lichid. Nu depășiți nivelul "MAX".







VI. PANOUL DE CONTROL















- C – Buton „Temperatura”
- D – Buton „Centrifugare”
- E – Buton „Program favorit”
- F – Buton „Optiuni”
- G – Buton „Start intarziat”
- H – Buton „Start/pauza”
- I – Buton „blocare acces copii”
- J – Functie silent

VIII. UTILIZAREA PROGRAMULUI

COTTON	
Temperatura de spalare	--, 20°C, 30°C, 40°C, 60°C, 90°C
Capacitate maxima rufe uscate	7 kg
Numarul maxim de rotatii (rpm)	1400
Compartiment pt detergent	Required:  Optional: 
Tip rufe/Descriere	Bumbac sau in cu grad de murdărire ridicat sau normal Pentru articole cu grad ridicat de murdărire, selectați funcția „Prewash” (Prespălare).
SYNTHETICS	
Temperatura de spalare	--, 20°C, 30°C, 40°C, 60°C
Capacitate maxima rufe uscate	7 kg
Numarul maxim de rotatii (rpm)	1400
Compartiment pt detergent	Required:  Optional: 
Tip rufe/Descriere	Rufe din bumbac sau sintetice cu grad moderat de murdarie
ECO 40-60	
Temperatura de spalare	-
Capacitate maxima rufe uscate	7 kg
Numarul maxim de rotatii (rpm)	1400
Compartiment pt detergent	Required:  Optional: 
Tip rufe/Descriere	Rufe din bumbac cu grad normal de murdărire.
MIX	
Temperatura de spalare	--, 20°C, 30°C, 40°C
Capacitate maxima rufe uscate	3.5 kg
Numarul maxim de rotatii (rpm)	1400
Compartiment pt detergent	Required:  Optional: 
Tip rufe/Descriere	Încărcături mixte de bumbac și materiale sintetice cu grad moderat de murdărire.

WOOL	
Temperatura de spalare	--, 20°C, 30°C, 40°C
Capacitate maxima rufe uscate	2 kg
Numarul maxim de rotatii (rpm)	600
Compartiment pt detergent	Required:  Optional: 
Tip rufe/Descriere	Lână care poate fi spălată în mașină (consultați etichetele de pe îmbrăcăminte)
QUICK 15'	
Temperatura de spalare	--, 20°C, 30°C, 40°C
Capacitate maxima rufe uscate	1 kg
Numarul maxim de rotatii (rpm)	800
Compartiment pt detergent	Required:  Optional: 
Tip rufe/Descriere	Încărcături mixte de bumbac și materiale sintetice cu grad moderat de murdărie
RINSE+SPIN	
Temperatura de spalare	-
Capacitate maxima rufe uscate	7 kg
Numarul maxim de rotatii (rpm)	1400
Compartiment pt detergent	Optional: 
Tip rufe/Descriere	Acest program conține în mod implicit două clătiri și centrifugare.
SPIN	
Temperatura de spalare	-
Capacitate maxima rufe uscate	7 kg
Numarul maxim de rotatii (rpm)	1400
Compartiment pt detergent	-
Tip rufe/Descriere	Selectați manual durata și viteza de centrifugare
DRUM CLEAN	
Temperatura de spalare	90°C
Capacitate maxima rufe uscate	-
Numarul maxim de rotatii (rpm)	800
Compartiment pt detergent	Required:  Optional: -
Tip rufe/Descriere	Program pentru eliminarea murdăriei și a reziduurilor bacteriene care se pot înmulți în mașină după ce aceasta a fost folosită pentru o perioadă, mai ales atunci când mașina este utilizată în mod regulat pentru spălări la temperaturi reduse

20°C	
Temperatura de spalare	20°C
Capacitate maxima rufe uscate	7 kg
Numarul maxim de rotatii (rpm)	1400
Compartiment pt detergent	Required:  Optional: 
Tip rufe/Descriere	Acest program este destinat hainelor din bumbac cu un grad de murdarie redus, pentru un consum cat mai mic
DOWN	
Temperatura de spalare	--, 20°C, 30°C, 40°C
Capacitate maxima rufe uscate	2 kg
Numarul maxim de rotatii (rpm)	600
Compartiment pt detergent	Required:  Optional: 
Tip rufe/Descriere	Articole din fibre sintetice cum ar fi perne, cuverturi de pat, păături, pilote; potrivit și pentru articolele umplute cu puf.
SPORTSWEAR	
Temperatura de spalare	--, 20°C, 30°C, 40°C
Capacitate maxima rufe uscate	2 kg
Numarul maxim de rotatii (rpm)	1000
Compartiment pt detergent	Required:  Optional: 
Tip rufe/Descriere	Îmbrăcăminte sport realizată din țesături din microfibre.
DARK WASH	
Temperatura de spalare	--, 20°C, 30°C, 40°C, 60°C
Capacitate maxima rufe uscate	3.5 kg
Numarul maxim de rotatii (rpm)	1000
Compartiment pt detergent	Required:  Optional: 
Tip rufe/Descriere	Țesături închise la culoare din bumbac și textilele închise la culoare ușor de întreținut

BABY STEAM CARE	
Temperatura de spalare	40°C, 60°C, 90°C
Capacitate maxima rufe uscate	2 kg
Numarul maxim de rotatii (rpm)	1400
Compartiment pt detergent	Required:  Optional: 
Tip rufe/Descriere	Este potrivit pentru haine și lenjerie pentru bebeluși etc., care se sterilizează și dezinfectează prin abur la temperaturi ridicate.
ALLERGY STEAM	
Temperatura de spalare	40°C, 60°C
Capacitate maxima rufe uscate	2 kg
Numarul maxim de rotatii (rpm)	1400
Compartiment pt detergent	Required:  Optional: 
Tip rufe/Descriere	Program potrivit pentru țesături rezistente la temperaturi ridicate și mai puțin colorate; îndepărtează alergenii precum polenii, acarienii și paraziții prin aburul la temperaturi ridicate.

Instrucțiuni privind programele

1. Programul „Eco 40-60” poate curăța rufe din bumbac cu un grad normal de murdărie declarate ca fiind lavabile la 40 °C sau la 60 °C, în cursul aceluiași ciclu; acest program este utilizat pentru a evalua conformitatea cu legislația UE privind proiectarea ecologică.
2. Consumul de putere al modului „oprit” este de 0,49W, iar cel al modului „standby” este de 0,49W.
3. Programele cele mai eficiente din punctul de vedere al consumului de energie și de apă sunt, în general, cele care funcționează la temperaturi mai scăzute și care au o durată mai lungă.
4. Încărcarea mașinii de spălat rufe de uz până la capacitatea indicată de producător pentru programele respective va contribui la realizarea de economii de energie și apă.
5. Utilizarea corectă a detergentilor, a balsamurilor de rufe și a altor aditivi. Nu utilizați prea mult detergent. Acest lucru poate afecta negativ rezultatele spălării.
6. Curățarea periodică, inclusiv frecvența optimă, și tratarea împotriva acumulării de calcar, precum și procedura aferentă.
7. Zgomotul și gradul de umiditate reziduală sunt influențate de viteza de centrifugare: cu cât viteza de centrifugare în faza de centrifugare este mai mare, cu atât zgomotul este mai mare și gradul de umiditate reziduală este mai mic.
8. Informațiile despre produs, eticheta privind consumul de energie și informațiile despre înregistrarea produsului pot fi obținute prin scanarea codului QR.

REȚINEȚI: Durata programului se poate modifica în funcție de cantitatea de rufe, de apa de la robinet, de temperatura ambientală și de funcțiile suplimentare selectate.

Program	Temperatură selectată	Capacitate nominală de spălare (kg)	Temperatură maximă în tambur	Durata programului (h:min)	Consum de energie (kWh/ciclu)	Consum de apă (litri/ciclu)	Grad de umiditate reziduală	Turație maximă atinsă (rpm)
Eco 40-60 full load		7	46	03:28	0.97	55	52	1400
Eco 40-60 half load	-	3,5	34	02:40	0.45	40	52	1400
Eco 40-60 1/4 load	-	2	25	02:40	0.19	26	53	1400
20C	20°C	7	20	01:50	0.14	75	53	1400
Cotton	60°C	7	51	03:49	1	75	53	1400
Mix	40°C	3.5	37	01:58	0.5	50	45	1400
Quick 15'	40°C	1	37	00:30	0.28	15	65	800

Valorile furnizate pentru alte programe decât programul Eco 40-60 și ciclul de spălare sunt doar orientative

UTILIZAREA MAȘINII SETAREA PROGRAMELOR SI OPȚIUNI

1. BUTON PORNIRE / PAUZA

După ce ați selectat opțiunile și ați pus detergent în sertarul pentru detergent, apăsați butonul „Start / Pauză”.

2. FUNCȚII AUXILIARE

Cu mașina în standby, apăsați pe butonul „Options” pentru a selecta funcții suplimentare pentru programul curent. Selectați numai câte o singură funcție la fiecare apăsare, iar pictograma aferentă va clipi. După pornirea programului, acesta nu poate fi modificat.

SPIN - Selectarea vitezei de centrifugare Puteți ajusta viteza de centrifugare cu ajutorul butonului pentru setarea vitezei de centrifugare. Atunci când selectați un program nou, viteza maximă de centrifugare a programului selectat va fi afișată pe panou. Cu ajutorul butonului pentru selectarea vitezei, puteți modifica viteza de centrifugare.

TEMP. – Setarea temperaturii Fiecare program are setată o temperatură implicită. Dacă este necesar, apăsați butonul „Temp.” pentru ajustare. Dacă doriți să selectați PREWASH (Pre-spălare) sau EXTRA RINSE (clătire suplimentară), trebuie să apăsați butonul „Opțiuni” până când indicatorul corespunzător se aprinde.

PREWASH – Prespalare Selectați funcția pentru efectuarea pre-spălării, astfel încât să îmbunătățiți efectele de spălare și să eliminați mai bine petele. Această funcție este potrivită pentru hainele foarte murdare.

EXTRA RINSE – Clătire suplimentară După ce ați setat funcția de clătire suplimentară, programul rulează din nou procesul de clătire, iar timpul total de funcționare al programului crește în consecință.

3. FUNCTIE DELAY END

Întârziere finalizare Funcția „Delay end” (Întârziere finalizare) permite funcționarea mașinii la ora stabilită de către utilizator, de exemplu, noaptea, când electricitatea este mai ieftină. Butonul pentru programarea spălării poate fi utilizat numai când mașina este în standby.

- După selectarea funcției de programare a spălării, durata programată crește cu câte 1h la fiecare apăsare a butonului de programare a spălării. Înainte de stabilirea duratei rămase până la finalizarea programului, dacă durata programului este mai mare de 1 oră, durata programată poate fi prelungită prin apăsarea repetată a butonului de programare, durata fiind mărită cu câte 1 oră la fiecare apăsare. Dacă programarea este selectată, aceasta poate fi anulată înainte de pornirea programului, prin rotirea butonului și selectarea altor programe.

- Durata de întârziere trebuie să fie mai mare decât durata programului de spălare, deoarece programul se încheie la expirarea duratei de întârziere. De exemplu: dacă durata programului selectat este 02:28, durata de întârziere selectată trebuie să fie cuprinsă între 03:00 și 24:00.

- Când programarea este activată, pictograma „programare” se aprinde. Când durata programată expiră, pictograma „programare” se stinge.

4. ANULAREA PROGRAMULUI SAU RESELECTAREA FUNCTIILOR

1. Puneți butonul rotativ la poziția „Off” timp de 3 secunde, pentru a opri mașina.
2. Selectați noul program și opțiunile aferente.
3. Apăsați pe butonul „Start/Pauză” pentru a porni mașina fără a adăuga detergent suplimentar.

5. FINALIZAREA PROGRAMULUI

La finalizarea programului, ecranul afișează „End”. Dacă nu este acționat niciun buton timp de 2 minute, mașina se oprește automat.

6. BLOCARE UȘĂ

După pornirea programului, pictograma „Blocare ușă” se va aprinde, iar ușa va fi blocată. După finalizarea programului, ușa se deblochează automat. În caz de întrerupere a programului, dacă mașina permite deschiderea ușii, aceasta se va debloca, iar indicatorul luminos se va stinge. Când indicatorul luminos de blocare a ușii clipește, ușa nu trebuie deschisă cu forța, pentru a se evita rănirea.

7. BLOCAREA ÎMPOTRIVA ACȚIONĂRII DE CĂTRE COPII

Pentru siguranța copiilor, această mașină este prevăzută cu funcție de blocare împotriva acționării de către copii. La pornirea programului, apăsați și mențineți apăsat simultan butoanele „Temp+Spin”. Ecranul va afișa „Safe On”. După 2 secunde se va afișa timpul rămas până la finalizarea programului. Pentru dezactivarea funcției de blocare împotriva acționării de către copii, repetați aceeași operație. Ecranul va afișa „Safe Off”.

- Dacă funcția de blocare împotriva acționării de către copii este activă, butoanele funcționale sunt blocate, înafara butonul „Off”.
- Când opriți aparatul prin rotirea butonului de selectare a programelor la poziția „Off”, funcția de blocare împotriva acționării de către copii este dezactivată.
- După finalizarea programului, funcția de blocare împotriva acționării de către copii este dezactivată automat.

8. DEZACTIVAREA SEMNALELOR SONORE

Când aparatul este în standby, în pauză sau în funcțiune, apăsați și mențineți apăsat simultan butoanele „Spin” și „Delay end” timp de 2 secunde. Ecranul va afișa „Beep off”. Toate semnalele sonore, cu excepția avertizărilor sonore, vor fi dezactivate. Când semnalele sonore sunt dezactivate, apăsați și mențineți apăsat simultan butoanele „Spin” și „Delay end” timp de 2 secunde, până când ecranul afișează „Beep on”. Toate semnalele sonore vor fi activate.

9. PROGRAM FAVORIT

După selectarea programului, setarea fiecărui parametru și pornire, apăsați lung tasta Favourite timp de 3 secunde pentru a memora programul selectat, temperatura, viteza de rotație și alte setările aferente, iar apoi simbolul Favourite va fi aprins. Dacă schimbați programul sau apăsați alte taste, simbolul Favourite va fi stins.

Atunci când simbolul nu este aprins, apăsați tasta Favourite scurt: programul va trece automat la programul memorat ultima data cu toți parametrii de timp, temperatura, viteza de rotație memorati ultima data. Când se folosește pentru prima dată, fara să fie memorat nici un program in avans, la apăsarea scurtă a tastei Favourite programul de bumbac și setările implicite vor fi afisate în mod implicit.

IX. INTRETINEREA SI CURATAREA MASINII

Exteriorul aparatului și panoul de comandă

- Pot fi curățate cu o cârpă moale, umedă. • Se poate utiliza, de asemenea, puțin detergent neutru (neabraziv).
- Ștergeți cu o cârpă moale.

Garnitura ușii

- Curățați cu o cârpă umedă, dacă este necesar.
- Verificați periodic starea garniturii ușii.

Sertarul pentru detergent

1. Apăsați pe maneta de decuplare situată în compartimentul pentru spălare principală și scoateți sertarul (fig. E).
2. Scoateți sifonul din compartimentul pentru balsam (fig. F).
3. Spălați toate componentele sub jet de apă.
4. Montați sifonul în sertarul pentru detergent și puneți la loc sertarul.

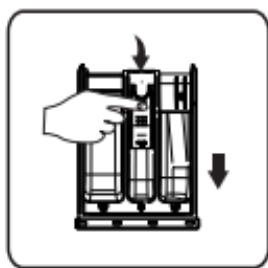

E

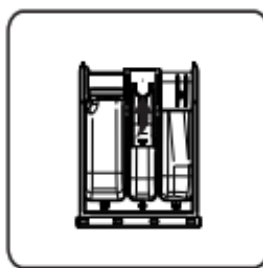

F

Filtrul

Vă recomandăm să verificați și să curățați filtrul cu regularitate, cel puțin de două sau trei ori pe an. În special:

- Dacă aparatul nu evacuează apa în mod corespunzător sau dacă nu efectuează ciclurile de centrifugare.
- Dacă pompa este blocată de un corp străin (de exemplu, nasturi, monede sau ace de siguranță).



Important: Asigurați-vă că apa s-a răcit înainte de a o evacua din aparat.

1. Opriți aparatul și deconectați ștecărul de la sursa de alimentare.
2. Introduceți o unealtă, cum ar fi o șurubelniță cu cap drept, în fanta deflectorului inferior, apăsați în jos cu putere pe deflectorul inferior și deschideți-l.
3. Așezați un recipient plat sub ușa filtrului, apoi evacuați apa reziduală cu ajutorul furtunului de evacuare (a se vedea secțiunea privind evacuare apei reziduale).
4. Slăbiți filtrul prin rotire în sens contrar acelor de ceasornic,
5. Așteptați până ce apa este scursă.
6. Desfaceți filtrul și scoateți-l complet.
7. Curățați filtrul și compartimentul filtrului.
8. Verificați dacă rotorul pompei se poate mișca.
9. Reintroduceți filtrul și înșurubați-l complet în sensul acelor de ceasornic.
10. Închideți capacul.
11. Conectați ștecărul de la sursa de alimentare
12. Selectați și porniți un program.

Furtunul de alimentare cu apă

Verificați periodic furtunul de alimentare, pentru a observa dacă acesta este fragil sau prezintă fisuri. Dacă este necesar, înlocuiți-l cu un furtun nou de același tip.

Filtrul de sită pentru racordarea la apă

Verificați-l și curățați-l periodic.

Pentru mașinile de spălat prevăzute cu furtun de alimentare de tipul celui indicat în figura D:



1. Închideți robinetul și desfaceți furtunul de alimentare de pe robinet.
2. Curățați filtrul de sită interior și fixați din nou furtunul de alimentare pe robinet.
3. Desfaceți furtunul de alimentare din partea din spate a mașinii de spălat.
4. Scoateți cu un clește filtrul de sită din racordul mașinii de spălat, apoi curățați-l.
5. Puneți la loc filtrul de sită și fixați la loc furtunul de alimentare.
6. Deschideți robinetul și asigurați-vă că racordurile sunt perfect etanșe

X. REMEDIEREA PROBLEMELOR

În funcție de model, mașina dumneavoastră de spălat dispune de mai multe funcții automate de siguranță. Acest lucru permite detectarea la timp a defectelor, iar sistemul de siguranță poate reacționa în mod corespunzător. Aceste defecțiuni sunt adesea minore, putând fi remediate în câteva minute.

Mașina de spălat nu pornește, nu se aprinde niciun indicator luminos

Verificați dacă:

- ștecărul este introdus în priză;
- priza de perete funcționează corespunzător (utilizați o lampă de birou sau un aparat asemănător pentru a o verifica).

Mașina de spălat nu pornește, iar indicatorul „Start/Pauză” se aprinde intermitent

Verificați dacă:

- ușa este închisă corespunzător;
- butonul „Start/Pauză” a fost apăsat;
- indicatorul „Robinet de apă închis” s-a aprins. Deschideți robinetul de apă și apăsați pe butonul „Start/Pauză”.

Mașina de spălat se oprește în timpul programului

Verificați dacă:

- ușa a fost deschisă, iar ledul indicator „Start/Pauză” se aprinde intermitent. Închideți ușa și apăsați din nou pe butonul „Start/Pauză”;
- dacă este prea multă spumă în mașină (mașina începe operația de eliminare a spumei). După un timp, mașina va reîncepe automat să funcționeze;
- sistemul de siguranță al mașinii de spălat a fost activat (consultați tabelul cu descrierile defecțiunilor).

Sertarul pentru detergent conține resturi de detergent și aditivi la finalizarea spălării

Verificați dacă:

- capacul de protecție din compartimentul pentru balsam de rufe și separatorul din compartimentul pentru spălare principală sunt instalate corespunzător în sertarul pentru detergent și toate componentele sunt curate
- alimentarea cu apă este suficientă. Filtrele de sită din racordul de alimentare cu apă pot fi înfundate
- poziția separatorului din compartimentul pentru spălare principală este adaptată pentru utilizarea detergentului pudră sau lichid (consultați secțiunea „Detergenți și aditivi”).

Mașina vibrează în timpul ciclului de centrifugare

Verificați dacă:

- mașina de spălat este dreaptă și se sprijină bine pe toate cele patru picioare;
- șuruburile de transport au fost îndepărtate. Înainte de utilizarea mașinii, șuruburile de transport trebuie îndepărtate.

Rezultatele centrifugării finale sunt nesatisfăcătoare

Mașina de spălat dispune de un sistem de detectare și corectare a instabilității. Dacă sunt încărcate articole grele (de exemplu, halate de baie), acest sistem poate reduce automat viteza de centrifugare sau poate chiar întrerupe complet ciclul de centrifugare, dacă detectează o instabilitate prea mare, chiar și după mai multe porniri ale centrifugării, pentru a proteja mașina de spălat.

- Dacă rufe sunt încă prea umede la sfârșitul ciclului, scoateți câteva rufe și repetați ciclul de centrifugare.
- Formarea spumei în exces poate împiedica centrifugarea. Utilizați cantitatea corectă de detergent.
- Asigurați-vă că selectorul pentru viteza de centrifugare nu este setat la „ ”.

CODURI DE EROARE**Afișajul indică „F01”**

Mașina nu este alimentată cu apă sau cantitatea de apă este insuficientă. Efectuați următoarele verificări:

- Asigurați-vă că robinetul este deschis complet și că presiunea apei este suficientă.
- Asigurați-vă că furtunul de alimentare cu apă nu este îndoit.
- Asigurați-vă că sita filtrantă a furtunului alimentare cu apă nu este înfundată (consultați secțiunea referitoare la întreținere și depanare).
- Asigurați-vă că apa din conducte nu a înghețat.

Apăsați pe butonul „Start/Pauză” după eliminarea erorii. Dacă eroarea apare din nou, contactați un service autorizat.

Afișajul indică „F03”

Apa din mașina de spălat nu este evacuată. Mașina de spălat oprește programul în timpul funcționării. Opriți mașina și deconectați ștecărul de la sursa de alimentare cu energie electrică. Efectuați următoarele verificări:

- Asigurați-vă că furtunul de evacuare nu este îndoit.
- Asigurați-vă că filtrul pompei de evacuare nu este înfundat (consultați secțiunea referitoare la curățarea filtrului pompei de evacuare). **Important:** Asigurați-vă că apa s-a răcit înainte de a o evacua din aparat.
- Asigurați-vă că apa din furtunul de evacuare nu a înghețat.

Conectați din nou aparatul la sursa de alimentare.

Selectați și porniți programul „Centrifugare” sau apăsați și mențineți apăsat butonul „Start/Pauză” timp de cel puțin 3 secunde, apoi reporniți programul dorit. Dacă eroarea apare din nou, contactați un service autorizat.

Dacă este afișat codul de eroare „F13”

Ușa nu este blocată corect. Porniți programul și lăsați-l să funcționeze timp de 20 de secunde, apoi deblocați ușa mașinii de spălat (PTC) pentru a verifica dacă aceasta este închisă corect.

Deschideți ușa și închideți-o.

După eliminarea erorii, apăsați pe butonul „Start/Pauză”. Dacă eroarea apare din nou, deconectați ștecărul de la sursa de alimentare cu energie electrică și contactați un service autorizat

Dacă este afișat codul de eroare „F14”

Eroare deschidere ușă.

Parcurgeți pașii de mai jos: Apăsați pe butonul „Start/Pauză”. Mașina de spălat va încerca să deschidă ușa. Avertizarea nu va fi eliminată până când ușa nu este deblocată. Ca soluție alternativă, puneți butonul rotativ la poziția „Off” timp de 3 secunde, pentru a opri mașina. Alegeți programul dorit pentru a porni aparatul. Avertizarea va fi eliminată.

Dacă este afișat codul de eroare „F24”

Nivelul apei a atins limita de preaplin.

Apăsați pe butonul „Start/Pauză”.

Selectați și porniți programul dorit. Dacă eroarea apare din nou, deconectați ștecărul de la sursa de alimentare cu energie electrică și contactați un service autorizat.

Dacă este afișat alt cod de eroare "F04" , "F05" , "F06" , "F07" , "F23"

Eroare modul electronic. Puneți butonul rotativ la poziția „Off” timp de 3 secunde, pentru a opri mașina. După eliminarea erorii, apăsați pe butonul „Start/Pauză”.

Dacă eroarea apare din nou, deconectați ștecărul de la sursa de alimentare cu energie electrică și contactați un service autorizat.

Dacă este afișat codul de eroare „Unb”

Avertizarea privind instabilitatea aparatului poate fi îndepărtată după cum urmează:

1. Dacă rufele s-au aglomerat Puneți butonul rotativ la poziția „Off” timp de 3 secunde, pentru a opri mașina. Deschideți ușa, scuturați hainele și puneți-le din nou în mașina de spălat, apoi selectați programul de deshidratare pentru a le usca din nou.
2. Dacă rufele sunt prea ușoare Puneți butonul rotativ la poziția „Off” timp de 3 secunde, pentru a opri mașina. Deschideți ușa, puneți în mașină un prosop sau două, apoi selectați programul de deshidratare pentru a le usca din nou.

Înainte de a contacta un service autorizat

1. Încercați să remediați problema pe cont propriu (consultați secțiunea „Remediarea problemelor”)
2. Reporniți programul pentru a verifica dacă problema s-a rezolvat
3. Dacă mașina de spălat continuă să funcționeze incorect, contactați un service autorizat.



MASURI PENTRU PROTECTIA MEDIULUI

Va informam ca persoanele fizice au urmatoarele obligatii prin legislatia specifica privind protectia mediului si regimul deseurilor:

- Deeurile de echipamente electrice si electronice (DEEE), pot contine substante periculoase pentru mediu si sanatatea umana. Conform OUG 5/2015, exista obligativitatea predarii acestora, pentru tratarea corespunzatoare si valorificarea componentelor reciclabile. Societatea Network One Distribution S.R.L. este platitoare de taxa de "timbru verde" pentru fiecare Echipament Electric si Electronic (EEE) pe care il pune pe piata. Acest cost asigura tratarea ulterioara a echipamentelor uzate colectate. Din acest motiv, odata ce devine deeu, produsul EEE poate fi predat gratuit operatorului Dvs. de salubritate, la magazine atunci cand achizitionati alt echipament similar, sistemul "unul la unu" sau la punctul de colectare organizat de Primaria Sectorului / localitatii Dvs.
- Simbolul (marcajul) aplicat produselor, care indica faptul ca deeurile DEEE, bateriile si acumulatorii - fac obiectul unei colectari separate, il reprezinta o pabela barata cu o cruce.



Aceste masuri vor ajuta la protejarea mediului

Societatea Network One Distribution S.R.L. este inregistrata in Registrul de punere pe piata a echipamentelor electrice si electronice, avand numarul de inregistrare: RO-2016-03-EEE-0201-IV. De asemenea, au fost intocmite si sunt gestionate: Registrul de Retragere EEE si Registrul de Rechemare EEE, in conformitate cu HG 322/2013. Totodata societatea este inregistrata in Registrul de punere pe piata a bateriilor, avnd numarul de inregistrare: RO-2011-03-B&A-0283.

Conformitatea cu directiva RoHS: Produsul pe care l-ati cumparat este conform cu Directiva RoHS UE (2011/65/UE). Nu contine materialele daunatoare si interzise specificate in Directiva.

Va multumim ca participati alaturi de noi la protejarea mediului si a sanatatii umane!



HEINNER este marcă înregistrată a companiei **Network One Distribution SRL**. Celelalte branduri și denumirile produselor sunt mărci de comerț sau mărci de comerț înregistrate ale respectivilor deținători.

Nicio parte a specificațiilor nu poate fi reprodusă sub nicio formă și prin niciun mijloc, nici utilizată pentru obținerea unor derivate precum traduceri, transformări sau adaptări, fără consimțământul prealabil al companiei NETWORK ONE DISTRIBUTION.

Copyright © 2013 Network One Distribution. Toate drepturile rezervate.

www.heinner.com, <http://www.nod.ro>



Acest produs este proiectat și realizat în conformitate cu standardele și normele Comunității Europene.

Importator: **Network One Distribution**

Str. Marcel Iancu, nr. 3-5, București, România

Tel: +40 21 211 18 56, www.heinner.com, www.nod.ro