

# HEINNER

## DECORATIVE COOKER HOOD

Models: DCH-350RGBK



- Decorative cooker hood
- Suction power: 276.6 m<sup>3</sup>/h
- Color: black

[www.heinner.ro](http://www.heinner.ro)

Thank you for purchasing this product!

## I. INTRODUCTION

**Please read the instructions carefully and keep the manual for future information.**

This manual is designed to give all necessary instructions concerning installation, use and maintenance of the unit. In order to operate the unit correctly and safely, please read this instruction manual carefully before installation and use.

## II. PACKAGE CONTENT

- **Decorative cooker hood**
- **User manual**
- **Warranty card**



### III. SAFETY PRECAUTION

This manual explains the proper installation and use of your cooker hood, please read it carefully before using even if you are familiar with the product. The manual should be kept in a safe place for future reference.

#### NEVER TO DO:

- Do not try to use the cooker hood without the grease filters or if the filters are excessively greasy!
- Do not install above a cooker with a high-level grill.
- Do not leave frying pans unattended during use because overheated fats or oils might catch fire.
- Never leave naked flames under the cooker hood.
- If the cooker hood is damaged, do not attempt to use.
- Do not flambé under the cooker hood.
- CAUTION: Accessible parts may become hot when used with cooking appliances.
- The minimum distance between the supporting surface for the cooking vessels on the hob and the lowest part of the cooker hood. (When the cooker hood is located above a gas appliance, this distance shall be at least 65 cm)
- The air must not be discharged into a flue that is used for exhausting fumes from appliances burning gas or other fuels.

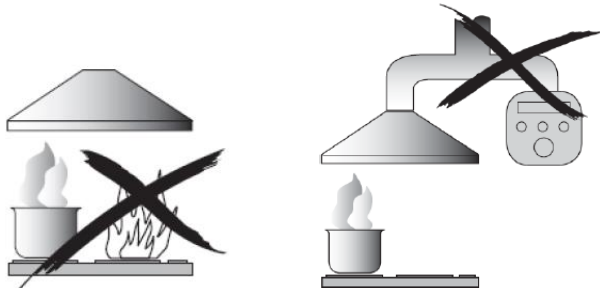

#### ALWAYS TO DO:

- Important! Always switch off the electricity supply at the mains during installation and maintenance such as light bulb replacement.
- The cooker hood must be installed in accordance with the installation instructions and all measurements followed.
- All installation work must be carried out by a competent person or qualified electrician.
- Please dispose of the packing material carefully. Children are vulnerable to it.
- Pay attention to the sharp edges inside the cooker hood especially during installation and cleaning.

- When the cooker hood is located above a gas appliance, the minimum distance between the supporting surface for the cooking vessels on the hob and the lowest part of the cooker hood that distance must be:

Gas cookers: 75 cm

Electric cookers: 65 cm

Coal or oil cookers: 75 cm

- Make sure the ducting has no bends sharper than 90 degrees as this will reduce the efficiency of the cooker hood.
- Warning: Failure to install the screws or fixing device in accordance with these instructions may result in electrical hazards.
- Always put lids on pots and pans when cooking on a gas cooker.
- When in extraction mode, air in the room is being removed by the cooker hood.
- Please make sure that proper ventilation measures are being observed. The cooker hood removes odours from room but not steam.
- Cooker hood is for domestic use only.
- If the supply cord is damaged, it must be replaced by the manufacturer, its service agent or similarly qualified persons in order to avoid a hazard.
- This appliance can be used by children aged from 8 years and above and persons with reduced physical, sensory or mental capabilities or lack of experience and knowledge if they have been given supervision or instruction concerning use of the appliance in a safe way and understand the hazards involved. Children shall not play with the appliance. Cleaning and user maintenance shall not be made by children without supervision.
- Caution: The appliance and its accessible parts can become hot during operation. Be careful to avoid touching the heating elements. Children younger than 8 years old should stay away unless they are under permanent supervision.
- There shall be adequate ventilation of the room when the cooker hood is used at the same time as appliances burning gas or other fuels.  
There is a fire risk if cleaning is not carried out in accordance with the instructions
- Regulations concerning the discharge of air have to be fulfilled.
- Clean your appliance periodically by following the method given in the chapter MAINTENANCE.
- For safety reason, please use only the same size of fixing or mounting screw which are recommended in this instruction manual.
- Regarding the details about the method and frequency of cleaning, please refer to maintenance and cleaning section in the instruction manual.
- Cleaning and user maintenance shall not be made by children without supervision. When the cooker hood and appliances supplied with energy other than electricity are simultaneously in operation, the negative pressure in the room must not exceed 4 Pa (4 x 10<sup>-5</sup> bar).

#### IV. INSTALLATION INSTRUCTIONS (VENT OUTSIDE)

If you have an outlet to the outside, your cooker hood can be connected as below picture by means of an extractions duct (enamel, aluminum, flexible pipe or inflammable material with an interior diameter of 150mm).

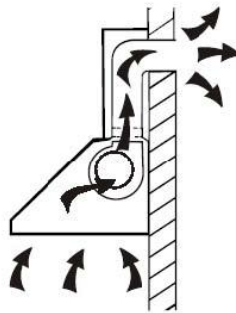

1. Before installation, turn the unit off and unplug it from the outlet.
2. The cooker hood should be placed at a distance of 65~75cm above the cooking plane for best effect.

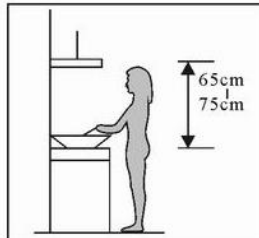

Pic 1

3. After deciding the cooker hood height, measure the position of the holes for hanging hood and inside chimney bracket. Drill 4  $\phi 8$  holes, 2 for inside chimney bracket and 2 for hanging the hood, and keep the hood level. The fixed position of the inside chimney bracket is the highest place of chimney. See pic 2.

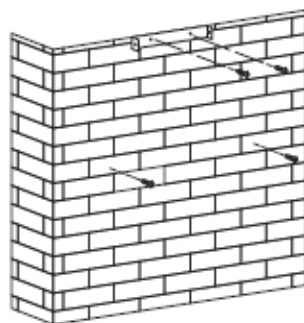

Pic 2

4. Screw two 4 x 30mm screws on the wall with wall plugs to fix the hood, then use two 4mm x 40mm screws to fix the inside chimney bracket. See Pic 2.

5. Equip the Valve. Install the expansion pipe onto the cooker hood. Fix the expansion pipe on the valve by cable tie. See Pic 3.

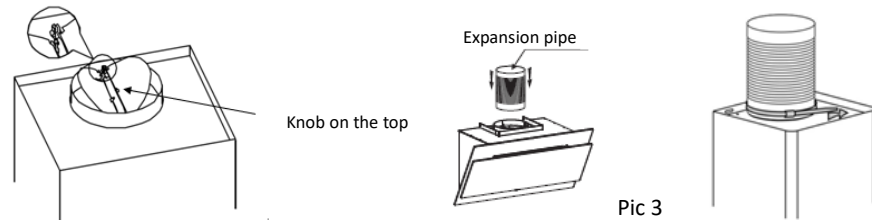

6. Install the outside chimney bracket onto the outside chimney, here should be sure the inside chimney can be flexed freely. See Pic 4.

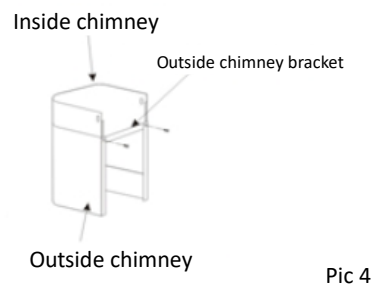

7. Make the hood hang on the wall in the fixed position, adjusting the cooker hood position, fix the cooker hood with safety screws.

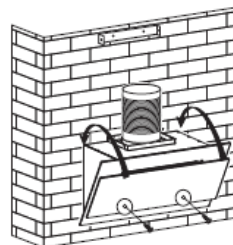

The safety vents are positioned on the back housing, with diameter of 6mm.

8. Adjust the height of the inside chimney to the position of the inside chimney bracket and fix on it by screw. See Pic 6.

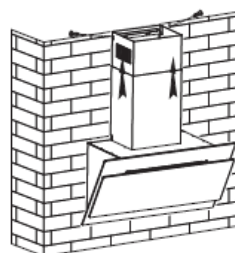

## V. HINTS FOR EXHAUST DUCT INSTALLATION

### HINTS FOR EXHAUST DUCT INSTALLATION

The following rules must be strictly followed to obtain optimal air extraction:

- Keep expansion pipe short and straight.
- Do not reduce the size or restrict expansion pipe.
- When using expansion pipe always install the pipe pulled taut to minimize pressure loss.
- Failure to observe these basic instructions will reduce the performance and increase noise levels of the cooker hood.
- Any installation work must be carried out by a qualified electrician or competent person.
- Do not connect the ducting system of the hood to any existing ventilation system which is being used for any other appliance, such as warmer tube, gas tube, hot wind tube.
- The angle of the bend of the expansion pipe should not be less than  $120^\circ$ ; you must direct the pipe horizontally, or, alternatively, the pipe should go up from the initial point and should be led to an outer wall.

After the installation, make sure that the cooker hood is level to avoid grease collection at one end.

- Ensure the expansion pipe selected for installation complies with relevant standards and is fire retardant.

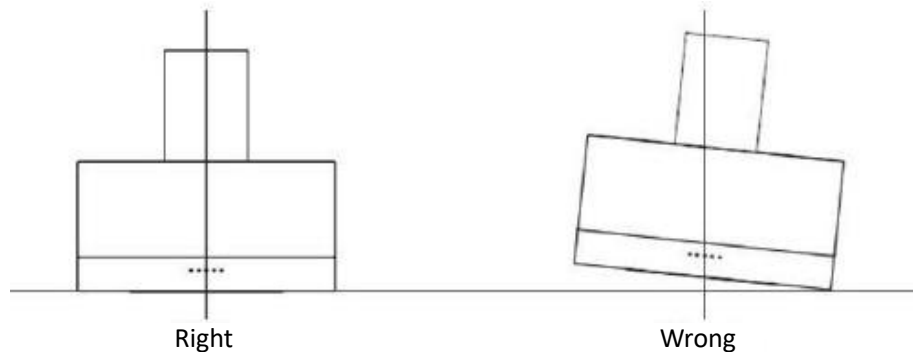

Ensure the exhaust ducting selected for installation complies with relevant standards and is fire retardant.

#### **WARNING:**

- For safety reason, please use only the same size of fixing or mounting screw which are recommended in this instruction manual.
- Failure to install the screws or fixing device in accordance with these instructions may result in electrical hazards.

## VI. USING THE APPLIANCE

### Push button

1. Push stop button, and the motor will stop.
2. Push the low button, and the motor runs at low speed.
3. Push the middle button, and the motor runs at mid speed.
4. Push the high button, and the motor runs at high speed.

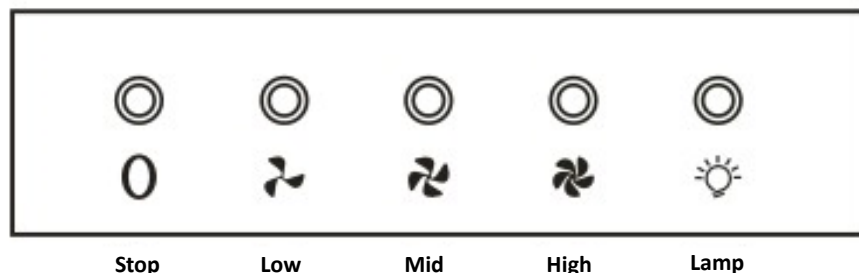

## VII. TROUBLESHOOTING

FAULT	POSSIBLE CAUSE	SOLUTION
Light on, but motor does not work	Fan switched turned off	Select a fan switch position
	Fan switch failed	Contact service center
	Motor failed	Contact service center
Light does not work, motor does not work	House fuses blown	Reset/Replace fuses
	Power cord loose or disconnected	Refit cord to power outlet. Switch power outlet on.
Oil leakage	One-way valve and the air ventilation entrance are not tightly sealed	Take down the one-way valve and seal with sealant.
	Leakage from the connection of U-shaped section and cover	Take U-shaped section down and seal.
Lights not working	Broken/Faulty globes	Replace globes as per this instruction.
Insufficient suction	The distance between the cooker hood and the gas top is too far	Refit the cooker hood to the correct distance.
The cooker hood inclines	The fixing screw not tight enough	Tighten the hanging screw and make it horizontal

**NOTE: Any electrical repairs to this appliance must conform to your local, state and federal laws. Please contact the service centre if in any doubt before undertaking any of the above. Always disconnect the unit from the power source when opening the unit.**



## VIII. CLEANING AND MAINTENANCE

### **CAUTION**

Before maintenance or cleaning is carried out, the cooker hood should be disconnected from the main supply. Ensure that the cooker hood is switched off at the wall socket and the plug removed.

External surfaces are susceptible to scratches and abrasions, so please follow the cleaning instructions to ensure the best possible result is achieved without damage.

### **GENERAL**

Cleaning and maintenance should be carried out with the appliance cold especially when cleaning. Avoid leaving alkaline or acid substances (lemon juice, vinegar etc.) on the surfaces.

### **STAINLESS STEEL**

The stainless steel must be cleaned regularly (e.g. weekly) to ensure long life expectancy. Dry with a clean soft cloth. A specialized stainless-steel cleaning fluid may be used.

**NOTE:** Ensure that wiping is done along with the grain of the stainless steel to prevent any unsightly crisscross scratching patterns from appearing.

### **CONTROL PANEL SURFACE**

The inlay control panel can be cleaned using warm soapy water. Ensure the cloth is clean and well wrung before cleaning. Use a dry soft cloth to remove any excess moisture left after cleaning.

### **IMPORTANT**

Using neutral detergents and avoid using harsh cleaning chemicals, strong household detergents or products containing abrasives, as this will affect the appliance appearance and potentially remove any printing of artwork on the control panel and will void manufactures warrantee.

### **GREASE MESH FILTERS**

The mesh filters can be cleaned by hand.

Soak them for about 3 minutes in water with a grease-loosening detergent then brush it gently with a soft brush. Please do not apply too much pressure, avoid damaging it. (Leave to dry naturally out of direct sun light)

Filters should be washed separately to crockery and kitchen utensils. it is advisable not to use rinse aid.

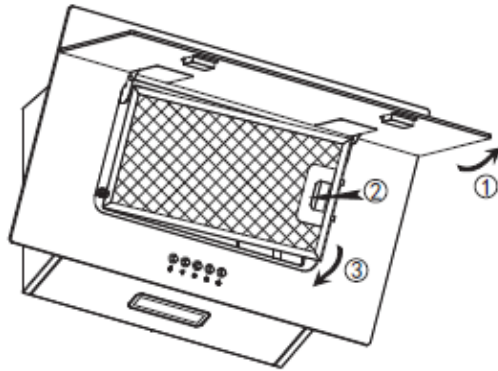

### INSTALLING GREASE MESH FILTERS

- To install filters for the following four steps.
- Angle the filter into slots at the back of the hood.
- Push the button on handle of the filter.
- Release the handle once the filter fits into a resting position.
- Repeat to install all filters.

### CARBON FILTER – buy separately

Activated carbon filter can be used to trap odors. Normally the activated carbon filter should be changed at three or six months according to your cooking habit. The installation procedure of activated carbon filter is as below.

In order to install the activated carbon filter, the aluminium filter should be detached first. Firstly, open carefully the stainless-steel cover, then press the lock of aluminium filter and remove it.

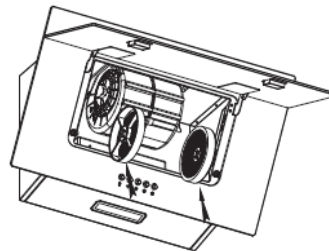
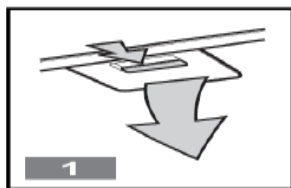

### NOTE:

- Make sure the filter is securely locked. Otherwise, it would loosen and cause dangerous.
- When activated carbon filter attached, the suction power will be lowered.

**BULB REPLACEMENT**

- The bulb must be replaced by the manufacturer, its service agent or similarly qualified persons.
- Always switch off the electricity supply before carrying out any operations on the appliance. When handling bulb, make sure it is completely cool down before any direct contact to hands.
- When handling globes hold with a cloth or gloves to ensure perspiration does not meet the globe as this can reduce the life of the globe.

**LED LIGHTS**

Use the screw driver loosen the ST4\*8MM self tapping screw (2pcs) from the lighting panel, take out the lighting fixture. Open the terminal box that connected with the wire, disconnect the wire connector and replace the lamp.

ILCOS D code for this lamp is: DBS-2/65-H-120/33

-LED modules – rectangle lamp

-Max. wattage: 2W

-Voltage range: AC 220-240V

-Dimensions:

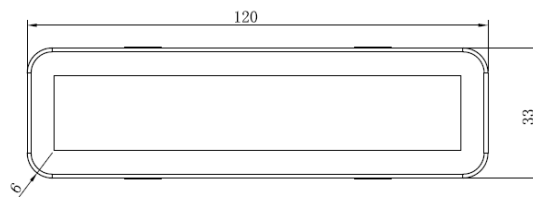
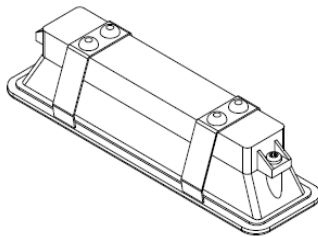
**IMPORTANT**

The following shows how to reduce total environmental impact (e.g. energy use) of the cooking process).

- (1) Install the cooker hood in a proper place where there is efficient ventilation.
- (2) Clean the cooker hood regularly so as not to block the airway.
- (3) Remember to switch off the cooker hood light after cooking.
- (4) Remember to switch off the cooker hood after cooking.

**INFORMATION FOR DISMANTLING**

Do not dismantle the appliance in a way which is not shown in the user manual. The appliance could not be dismantled by user. At the end of life, the appliance should not be disposed of with household waste. Check with your Local Authority or retainer for recycling advice.

## IX. TECHNICAL FICHE

<b>Product fiche according to Commission Delegated Regulation (EU) No. 65/2014</b>	
Trademark	Heinner
Model	DCH-350RGBK
Annual energy consumption (kWh/year)	28.9
Energy efficiency class	B
Fluid dynamic efficiency	11.8
Fluid dynamic efficiency class	E
Lighting efficiency (lux/W)	49.5
Lighting efficiency class	A
Grease filtering efficiency (%)	71
Grease filtering efficiency class	D
Airflow at minimum and maximum speed under normal conditions of use (m <sup>3</sup> /h)	212.5/276.6
Airborne acoustical A-weighted sound power emissions at minimum and maximum speed under normal conditions of use (dB(A))	56/61
Time increase factor	1.6
Energy efficiency index	68.3
Measured airflow rate at best efficiency point (m <sup>3</sup> /h)	147.3
Measured airflow pressure at best efficiency point (Pa)	136
Measured electric power at best efficiency point (W)	47
Nominal power of the lighting system (W)	2.0
Average illumination of the lighting system on the cooking surface (lux)	99
Power consumption in standby mode (W)	-
Power consumption in off mode (W)	0



**Environment friendly disposal**

You can help protect the environment!

Please remember to respect the local regulations: hand in the non-working electrical equipment's to an appropriate waste disposal center.



**HEINNER** is a registered trademark of **Network One Distribution SRL**. Other brands and product names are trademarks or registered trademarks of their respective holders.

No part of the specifications may be reproduced in any form or by any means or used to make any derivative such as translation, transformation, or adaptation without permission from NETWORK ONE DISTRIBUTION.

Copyright © 2013 Network One Distribution. All rights reserved.

[www.heinner.com](http://www.heinner.com), <http://www.nod.ro>



This product is in conformity with norms and standards of European Community.

Importer: **Network One Distribution**

Marcel Iancu Street, no 3-5, Bucharest, Romania

Tel: +40 21 211 18 56, [www.heinner.com](http://www.heinner.com) , [www.nod.ro](http://www.nod.ro)

# HEINNER

**HOTĂ DECORATIVĂ**  
**Model: DCH-350RGBK**



- Hotă decorativă
- Putere de aspirare: 276.6 m<sup>3</sup>/h
- Culoare: negru

Vă mulțumim pentru achiziționarea acestui produs!

## I. INTRODUCERE

Vă rugăm să citiți instrucțiunile cu atenție și să păstrați manualul pentru consultări ulterioare.

Acest manual are scopul de a vă oferi toate instrucțiunile necesare cu privire la instalarea, utilizarea și întreținerea aparatului. Pentru utilizarea corectă și în siguranță a aparatului, vă rugăm să citiți cu atenție acest manual de instrucțiuni înainte de instalare și utilizare.

## II. CONȚINUTUL PACHETULUI DUMNEAVOASTRĂ

- Hotă decorativă
- Manual de utilizare
- Certificat de garanție



### III. MĂSURI DE SIGURANȚĂ

Acest manual cuprinde explicații cu privire la instalarea și utilizarea corespunzătoare a hotei dumneavoastră. Vă rugăm să citiți cu atenție manualul înainte de utilizarea produsului, chiar dacă modul de utilizare vă este cunoscut. Manualul trebuie păstrat într-un loc sigur, pentru a putea fi consultat ulterior în caz de nevoie.

#### AVERTISMENTE:

- Nu încercați să utilizați hota fără filtrele de grăsime sau dacă filtrele sunt foarte murdare.
- Nu instalați produsul deasupra mașinilor de gătit prevăzute cu grill extern în partea superioară.
- Nu lăsați tigăile nesupravegheate în timpul utilizării, deoarece grăsimile și uleiurile supraîncălzite pot lua foc.
- Nu lăsați niciodată surse de flacără deschisă sub hotă.
- Dacă hota prezintă deteriorări, nu încercați să o utilizați.
- Nu pregătiți sub hotă preparate flambate.
- ATENȚIE: Componentele expuse ale aparatului pot deveni fierbinți în timpul utilizării deasupra aparatelor de gătit.
- Atunci când hota este montată deasupra unei mașini de gătit cu gaze, distanța minimă dintre suprafața de sprijin pentru vasele de gătit de pe plită și partea cea mai de jos a hotei trebuie să fie de cel puțin 65 de cm.
- Aerul evacuat nu trebuie eliberat într-un canal de fum pentru evacuarea gazelor arse în urma utilizării altor aparate.

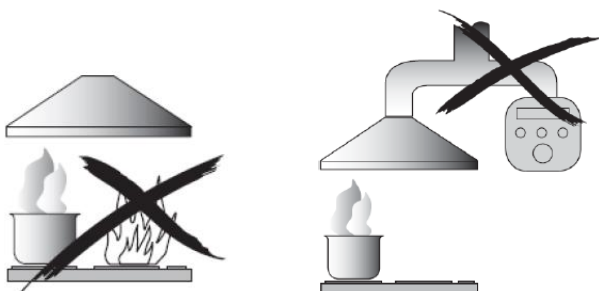

#### AVERTISMENTE:

- Atenție! În timpul efectuării operațiilor de instalare sau întreținere (cum ar fi înlocuirea becului), opriți întotdeauna alimentarea cu energie electrică.
- Hota trebuie instalată în conformitate cu instrucțiunile de instalare.
- Toate lucrările de instalare trebuie efectuate de către o persoană calificată sau de către un electrician.
- Vă rugăm să eliminați ambalajele cu grijă. Copiii sunt vulnerabili la acestea.
- Acordați atenție muchiilor ascuțite din interiorul hotei, mai ales în timpul efectuării operațiilor de instalare și curățare.



- Atunci când hota este montată deasupra unei mașini de gătit cu gaze, distanțele minime dintre suprafața de sprijin pentru vasele de gătit de pe plită și partea cea mai de jos a hotei trebuie să fie următoarele:

În cazul mașinilor de gătit cu gaze: 75 cm

În cazul mașinilor de gătit electrice: 65 cm

În cazul mașinilor de gătit cu cărbuni sau combustibil lichid: 75 cm

- Asigurați-vă că tubulatura de evacuare nu are coturi la un unghi mai mic de 90 de grade, deoarece acestea reduc eficiența hotei.
- Avertisment: Montarea șuruburilor și a sistemului de prindere fără respectarea prezentelor instrucțiuni poate duce la pericole de natură electrică.
- Puneți întotdeauna capacele oalelor și tigăilor atunci când gătiți pe o mașină de gătit cu gaze.
- În timpul funcționării, hota evacuează aerul din încăpere.
- Vă rugăm să luați măsuri pentru asigurarea unei aerisiri corespunzătoare a încăperii. Hota elimină mirosurile din cameră, dar nu și aburul.
- Hota este destinată numai uzului casnic.
- Pentru evitarea pericolelor, în cazul în care cablul de alimentare este deteriorat, acesta trebuie înlocuit de către producător, de către agentul său de service sau de persoane cu o calificare similară.
- Aparatul poate fi utilizat de către copii cu vârste începând de la 8 ani și de către persoane cu capacități fizice, senzoriale sau mentale reduse, cu lipsă de experiență sau cunoștințe, numai dacă acestea sunt supravegheate sau instruite în ceea ce privește utilizarea în siguranță a aparatului și dacă înțeleg pericolele pe care le implică utilizarea. Copiii nu au voie să se joace cu aparatul. Curățarea și întreținerea nu trebuie efectuate de către copii nesupravegheați.
- Atenție: Aparatul și zonele expuse ale acestuia se pot încinge pe parcursul folosirii. Evitați atingerea componentelor fierbinți. Copiii cu vârste sub 8 ani nu trebuie să aibă acces la aparat, cu excepția cazului în care se află sub supraveghere permanentă.
- Atunci când hota este utilizată cu aparate care funcționează cu gaze sau alți combustibili, trebuie asigurată o aerisire corespunzătoare a încăperii. Există riscul producere a incendiilor în cazul în care curățarea nu se efectuează în conformitate cu instrucțiunile.
- Trebuie respectate reglementările cu privire la evacuarea aerului.
- Curățați aparatul periodic, urmând metoda prezentată în capitolul ÎNTREȚINERE.
- Din motive de siguranță, vă rugăm să utilizați numai șuruburile de fixare sau de montaj recomandate în cadrul prezentului manual de instrucțiuni.
- Pentru detalii referitoare la metodele de curățare și frecvența cu care curățarea trebuie efectuată, consultați secțiunea referitoare la întreținere și curățare din cadrul prezentului manual de instrucțiuni.
- Curățarea și întreținerea nu trebuie efectuate de către copii nesupravegheați. În cazul în care hota este utilizată împreună cu aparate alimentate cu altă energie decât cea electrică, presiunea negativă din încăpere nu trebuie să depășească 4 Pa (4 x 10<sup>-5</sup> bar).

#### IV. INSTRUCȚIUNI DE INSTALARE (ÎN CAZUL EVACUĂRII CĂTRE EXTERIOR)

În cazul în care este disponibil un orificiu de evacuare către exterior, hota poate fi conectată așa cum este indicat în imaginea de mai jos, prin intermediul unui tub de evacuare (din aluminiu, țevă flexibilă sau material neinflamabil cu diametrul interior de 150 mm).

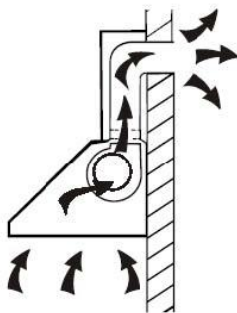

4. Înainte de instalare, opriți aparatul și deconectați-l de la sursa de alimentare cu energie electrică.
5. Pentru o funcționare optimă, hota trebuie instalată la o distanță de 65~75 cm deasupra mașinii de gătit.

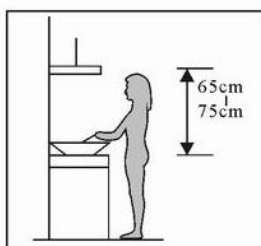

Fig. 1

6. După stabilirea înălțimii de instalare a hotei, măsurați pozițiile găurilor pentru prinderea hotei și a consolei coșului interior. Efectuați 4 găuri  $\phi$  8, 2 pentru consola coșului interior și 2 pentru prinderea hotei și menținerea acesteia în poziție orizontală. Poziția fixă a consolei coșului interior este la punctul cel mai înalt al coșului. Consultați figura 2.

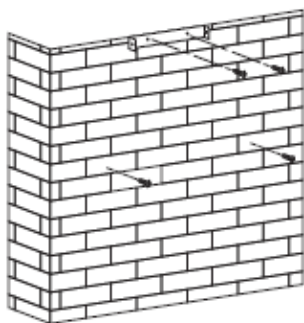

Fig. 2

4. Introduceți în perete două șuruburi 4 x 30 mm și dibluri pentru a fixa hota, apoi utilizați două șuruburi 4 mm x 40 mm pentru a fixa consola coșului interior. Consultați figura 2.

5. Montați supapa antiretur. Montați tubul de evacuare pe hotă. Fixați tubul de evacuare pe supapă cu ajutorul unui colier. Consultați figura 3.

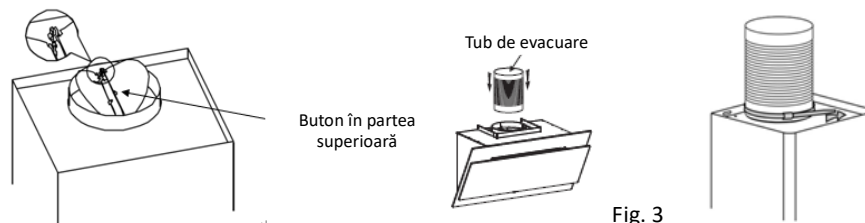

Fig. 3

6. Montați consola coșului exterior pe coșul exterior, asigurându-vă că puteți regla coșul interior cu ușurință. Consultați figura 4.

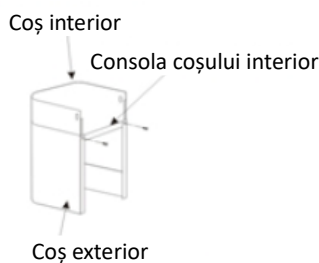

Fig. 4

7. Prindeți hota pe perete, reglați poziția acesteia și fixați-o cu ajutorul șuruburilor de siguranță.

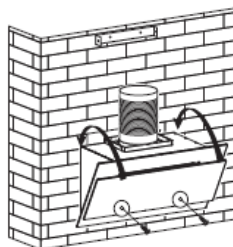

Fig. 5

Orificiile pentru prinderea șuruburilor de siguranță sunt situate pe partea posterioară a carcasei hotei și au diametrul de 6 mm.

8. Reglați înălțimea coșului interior în funcție de poziția consolei coșului interior și fixați-l cu șuruburi. Consultați figura 6.

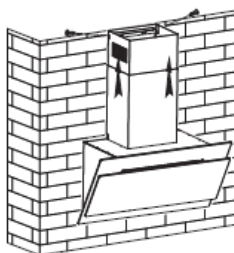

Fig. 6

## V. SFATURI PENTRU INSTALAREA TUBULUI DE EVACUARE

### SFATURI PENTRU INSTALAREA TUBULUI DE EVACUARE

Pentru o evacuare eficientă a aerului, urmați cu strictețe regulile de mai jos:

- Încercați să mențineți scurt și drept tubul de evacuare.
- Nu reduceți dimensiunea tubului de evacuare și nu îl restrângeți.
- Întindeți tubul de evacuare pentru a reduce la minimum pierderile de presiune .
- Nerespectarea acestor instrucțiuni de bază va reduce performanțele și va crește nivelul de zgomot al hotei.
- Toate lucrările de instalare trebuie efectuate de către o persoană calificată sau de către un electrician.
- Nu conectați sistemul de evacuare al hotei la un sistem de ventilație care este utilizat pentru un alt aparat.
- Unghiul de îndoire a tubului de evacuare nu trebuie să fie mai mic de 120 °; tubul trebuie dispus orizontal sau, alternativ, tubul trebuie să urce de la nivelul inițial și trebuie condus către un perete exterior.

După instalare, asigurați-vă că hota este dreaptă, pentru a evita acumularea grăsimii la una dintre extremitățile acesteia.

- Asigurați-vă că tubul de evacuare ales în vederea instalării corespunde standardelor în vigoare și este ignifug.

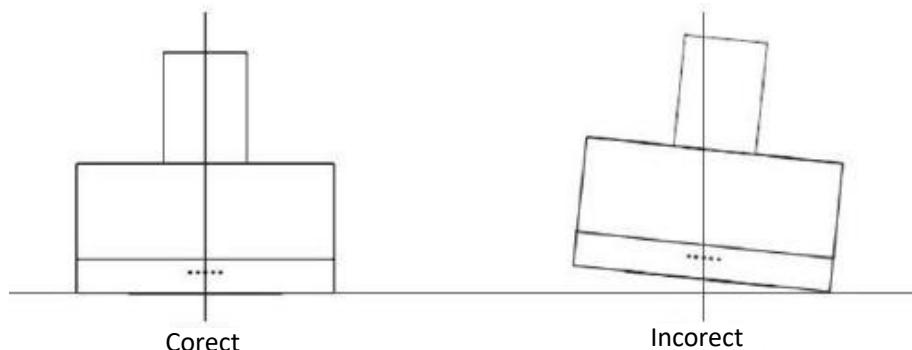

Asigurați-vă că tubulatura de evacuare aleasă în vederea instalării corespunde standardelor în vigoare și este ignifugă.

#### AVERTISMENT:

- Din motive de siguranță, vă rugăm să utilizați numai șuruburile de fixare sau de montaj recomandate în cadrul prezentului manual de instrucțiuni.
- Montarea șuruburilor și a sistemului de prindere fără respectarea prezentelor instrucțiuni poate duce la pericole de natură electrică.

## VI. UTILIZAREA APARATULUI

### Butoanele de control

5. Apăsați pe butonul pentru oprire, iar motorul se va opri.
6. Apăsați pe butonul pentru viteză redusă, iar motorul va funcționa la viteză redusă.
7. Apăsați pe butonul pentru viteză medie, iar motorul va funcționa la viteză medie.
8. Apăsați pe butonul pentru viteză ridicată, iar motorul va funcționa la viteză ridicată.

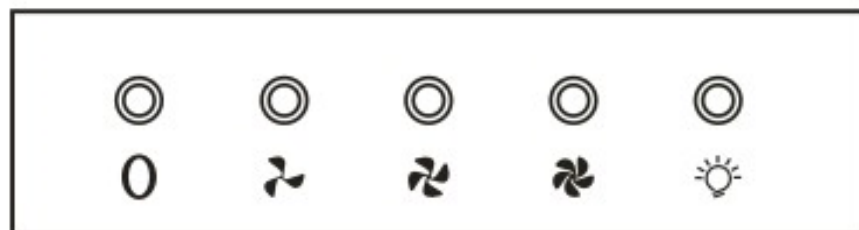

Oprire

Viteză  
scăzutăViteză  
medieViteză  
ridicată

Lampă

## VII. SOLUȚIONAREA PROBLEMELOR

PROBLEMĂ	CAUZĂ POSIBILĂ	SOLUȚIE
Lumina se aprinde, dar motorul nu funcționează.	Comutatorul ventilatorului este în poziția „oprit”.	Selectați o poziție de funcționare.
	Comutatorul ventilatorului este defect.	Contactați centrul de reparații.
	Motorul este defect.	Contactați centrul de reparații.
Lumina nu se aprinde, iar motorul nu funcționează.	Siguranțele din locuință sunt sărite sau arse.	Resetați sau înlocuiți siguranțele.
	Cablul de alimentare este slăbit sau deconectat.	Introduceți corespunzător cablul în priză. Porniți sursa de alimentare.
Scurgeri de ulei.	Supapa de reținere și orificiul de admisie a aerului nu sunt etanșate corespunzător.	Demontați supapa de reținere și utilizați material de etanșare.
	Scurgeri la nivelul racordului dintre secțiunea în U și carcasă.	Demontați secțiunea în U și etanșați.
Luminile nu funcționează.	Becurile sunt defecte/funcționează necorespunzător.	Înlocuiți becurile conform instrucțiunilor.
Aspirație insuficientă.	Distanța dintre hotă și plita mașinii de gătit este prea mare.	Montați hota la o distanță corespunzătoare.
Hota se înclină.	Șurubul de fixare nu este strâns suficient.	Strângeți șurubul pentru fixarea hotei în poziție orizontală.

**NOTĂ:** Reparațiile componentelor electrice ale acestui aparat trebuie să respecte reglementările locale, de stat și federale. Vă rugăm să contactați centrul de reparații dacă aveți orice îndoială cu privire la efectuarea oricăreia dintre operațiile de mai sus. Deconectați aparatul de la sursa de alimentare înainte de deschiderea acestuia.

## VIII. CURĂȚARE ȘI ÎNTREȚINERE

### **ATENȚIE**

Înainte de efectuarea operațiilor de întreținere sau curățare, hota trebuie deconectată de la sursa de alimentare cu energie electrică. Asigurați-vă că hota este oprită și că ștecărul este scos din priză.

Suprafețele exterioare pot fi zgâriate cu ușurință. Prin urmare, vă rugăm să urmați instrucțiunile în vederea asigurării unei curățări eficiente, fără deteriorări.

### **GENERALITĂȚI**

Curățarea și întreținerea trebuie efectuate numai atunci când aparatul este rece. Nu lăsați resturi de substanțe alcaline sau acide (suc de lămâie, oțet etc.) pe suprafețele hotei.

### **COMPONENTELE DIN OȚEL INOXIDABIL**

Componentele din oțel inoxidabil trebuie curățate periodic (săptămânal), în vederea asigurării unei durate de exploatare prelungite. După curățare, ștergeți-le cu o lavetă curată și uscată. Puteți utiliza un lichid special pentru curățarea suprafețelor din oțel inoxidabil.

NOTĂ: Asigurați-vă că ștergerea este realizată astfel încât modelul suprafețelor din oțel inoxidabil să nu fie deteriorat prin zgâriere.

### **SUPRAFETELE PANOULUI DE COMANDĂ**

Suprafețele panoului de comandă pot fi șterse cu apă caldă cu săpun. Asigurați-vă că laveta cu care curățați suprafețele este curată și bine stoarsă. După curățare, utilizați o cârpă moale și uscată pentru îndepărtarea umezelii rămase pe suprafețe.

### **IMPORTANT**

Utilizați detergenți neutri și evitați utilizarea substanțelor chimice puternice, precum și a detergenților casnici puternici sau a produselor care conțin substanțe abrazive, deoarece acestea din urmă afectează aspectul aparatului și pot deteriora elementele imprimate, anulând garanția produsului.

### **FILTRELE DE GRĂSIME**

Filtrele pot fi curățate manual.

Lăsați-le la înmuiat timp de câteva minute în apă cu detergent pentru îndepărtarea grăsimilor, apoi periați-le ușor cu o perie moale. Vă rugăm să nu exercitați o presiune excesivă asupra acestora, pentru a evita deteriorarea. Lăsați-le să se usuce natural, dar nu sub lumina directă a soarelui.

Filtrele nu trebuie spălate împreună cu vasele sau ustensilele de bucătărie. Vă recomandăm să nu utilizați agenți de clătire.

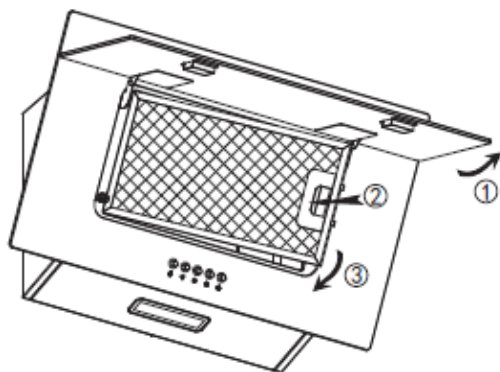

### INSTALAREA FILTRELOR DE GRĂSIME

Pentru instalarea filtrelor, vă rugăm să urmați pașii de mai jos:

- Poziționați filtrul în fantele situate în partea posterioară a hotei.
- Apăsați pe butonul de pe mânerul filtrului.
- Eliberați mânerul odată ce filtrul se fixează în poziție.
- Pentru instalarea celorlalte filtre, repetați pașii de mai sus.

### FILTRUL CU CĂRBUNE ACTIV - se achiziționează separat

Filtrul cu cărbune activ poate fi utilizat pentru reținerea mirosurilor neplăcute. În funcție de frecvența de utilizare a hotei, filtrul cu cărbune activ trebuie înlocuit o dată la trei sau șase luni. Procedura de instalare a filtrului cu cărbune activ este prezentată mai jos.

Pentru instalarea filtrului cu cărbune activ, este necesar să demontați mai întâi filtrul de aluminiu. Deschideți mai întâi capacul din oțel inoxidabil, apoi apăsați pe sistemul de închidere al filtrului și scoateți filtrul.

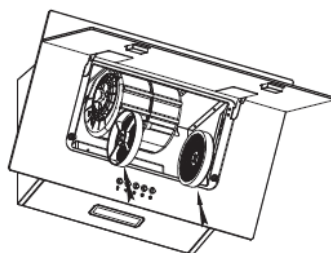
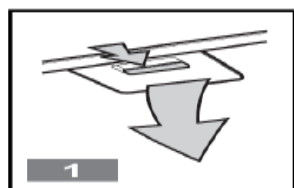

### NOTĂ:

- Asigurați-vă că filtrul este fixat corespunzător. În caz contrar, acesta se poate slăbi și poate cauza deteriorări.
- Atunci când filtrul cu cărbune activ este montat, puterea de absorbție este mai redusă.

### ÎNLOCUIREA BECULUI

- Becul trebuie înlocuit de producător, de agentul său de service sau de către persoane cu o calificare similară.
- Opriți întotdeauna alimentarea cu energie electrică înainte de efectuarea oricăror operații asupra aparatului. În timpul manevrării becului, asigurați-vă că acesta s-a răcit înainte de a-l atinge cu mâna.
- Manevrați becurile cu o cârpă sau cu mănuși, pentru a vă asigura că acestea nu sunt afectate de transpirația de pe mâini, deoarece durata de exploatare a acestora poate fi redusă.

### LĂMPI CU LED

Utilizați o șurubelniță pentru a slăbi șurubul autofiletant ST4x8MM (2 buc.) ale panoului, apoi scoateți carcasa lămpii. Deschideți cutia de borne la care se conectează firul, deconectați firul și înlocuiți lampa.

Codul ILCOS D pentru această lampă este: DBS-2/65-H-120/33

- module LED – dreptunghiulare
- Putere maximă: 2 W
- Domeniul de tensiune: AC 220-240V
- Dimensiuni:

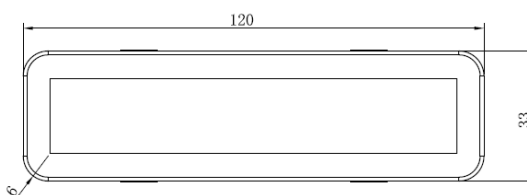
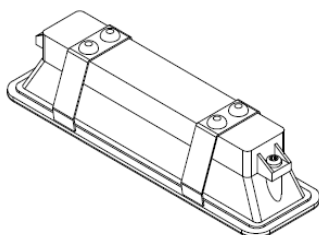

### IMPORTANT

Următoarele recomandări prezintă metode de reducere a impactului asupra mediului (reducere a consumului de energie).

- (5) Instalați hota într-un spațiu aerisit corespunzător.
- (6) Curățați hota periodic, pentru evitarea blocării canalului de trecere a aerului.
- (7) Nu uitați să stingeți lampa hotei după utilizare.
- (8) Nu uitați să opriți hota după utilizare.

### INFORMAȚII CU PRIVIRE LA DEZASAMBLARE

Nu dezasamblați aparatul în alt mod decât cel prezentat în cadrul manualului de utilizare. Aparatul nu trebuie demontat de către utilizator. La finalul duratei de exploatare, aparatul nu trebuie eliminat împreună cu deșeurile menajere. Pentru sfaturi referitoare la reciclare, contactați autoritățile locale sau distribuitorul.



## IX. FIȘĂ TEHNICĂ

<b>Fisa produsului in conformitate cu Regulamentul Delegat (UE) 65/2014 al Comisiei</b>	
Marca comerciala	Heinner
Model	DCH-350RGBK
Consum anual de energie (kWh/an)	28.9
Clasa de eficienta energetica	B
Eficienta fluido-dinamica	11.8
Clasa de eficienta fluido-dinamica	E
Eficienta iluminarii (lux/W)	49.5
Clasa de eficienta a iluminarii	A
Eficienta filtrarii grasimilor (%)	71
Clasa de eficienta a filtrarii grasimilor	D
Debitul de aer la turatie minima si maxima in conditii normale de utilizare (m <sup>3</sup> /h)	212.5/276.6
Puterea acustica ponderata A a emisiilor sonore transmise prin aer la turatia minima si maxima in conditii normale de utilizare (dB(A))	56/61
Coeficient de crestere a timpului	1.6
Indice de eficienta energetica	68.3
Debit de aer masurat in punctul de eficienta optima (m <sup>3</sup> /h)	147.3
Presiune de aer masurata in punctul de eficienta maxima(Pa)	136
Alimentare electrica masurata in punctul de eficienta optima(W)	47
Putere nominala a sistemului de luminat (W)	2.0
Iluminare medie a sistemului de iluminat pe suprafata de gatit(lux)	99
Consumul de putere in standby (W)	-
Consumul de outere in modul oprit (W)	0



### **MASURI PENTRU PROTECTIA MEDIULUI**

Va informam ca persoanele fizice au urmatoarele obligatii prin legislatia specifica privind protectia mediului si regimul deseurilor:

- Deseurile de echipamente electrice si electronice (DEEE), pot contine substante periculoase pentru mediu si sanatatea umana. Conform OUG 5/2015, exista obligativitatea predarii acestora, pentru tratarea corespunzatoare si valorificarea componentelor reciclabile. Societatea Network One Distribution S.R.L. este platitoare de taxa de "timbru verde" pentru fiecare Echipament Electric si Electronic (EEE) pe care il pune pe piata. Acest cost asigura tratarea ulterioara a echipamentelor uzate colectate. Din acest motiv, odata ce devine dezech, produsul EEE poate fi predat gratuit operatorului Dvs. de salubritate, la magazine atunci cand achizitionati alt echipament similar, sistemul "unul la unu" sau la punctul de colectare organizat de Primaria Sectorului / localitatii Dvs.
- Simbolul (marcajul) aplicat produselor, care indica faptul ca deseurile DEEE, bateriile si acumulatorii - fac obiectul unei colectari separate, il reprezinta o pubea barata cu o cruce.



#### ***Aceste masuri vor ajuta la protejarea mediului***

Societatea Network One Distribution S.R.L. este inregistrata in Registrul de punere pe piata a echipamentelor electrice si electronice, avand numarul de inregistrare: RO-2016-03-EEE-0201-IV. De asemenea, au fost intocmite si sunt gestionate: Registrul de Retragere EEE si Registrul de Rechemare EEE, in conformitate cu HG 322/2013. Totodata societatea este inregistrata in Registrul de punere pe piata a bateriilor, avnd numarul de inregistrare: RO-2011-03-B&A-0283.

Conformitatea cu directiva RoHS: Produsul pe care l-ați cumpărat este conform cu Directiva RoHS UE (2011/65/UE). Nu conține materialele dăunătoare și interzise specificate în Directivă.

**Va multumim ca participati alaturi de noi la protejarea mediului si a sanatatii umane!**



**HEINNER** este marcă înregistrată a companiei **Network One Distribution SRL**. Celelalte branduri și denumirile produselor sunt mărci de comerț sau mărci de comerț înregistrate ale respectivilor deținători.

Nicio parte a specificațiilor nu poate fi reprodusă sub nicio formă și prin niciun mijloc, nici utilizată pentru obținerea unor derivate precum traduceri, transformări sau adaptări, fără consimțământul prealabil al companiei NETWORK ONE DISTRIBUTION.

Copyright © 2013 Network One Distribution. Toate drepturile rezervate.

[www.heinner.com](http://www.heinner.com), <http://www.nod.ro>



Acest produs este proiectat și realizat în conformitate cu standardele și normele Comunității Europene.

Importator: **Network One Distribution**

Str. Marcel Iancu, nr. 3-5, București, România

Tel: +40 21 211 18 56, [www.heinner.com](http://www.heinner.com), [www.nod.ro](http://www.nod.ro)

# HEINNER

## ДЕКОРАТИВЕН АБСОРБАТОР

Модел: DCH-350RGBK



- Декоративен абсорбатор
- Всмукателна мощност: 276.6 куб.м./ч
- Цвят: черен

Благодарим Ви за закупуването на този продукт!

## I. ВЪВЕДЕНИЕ

**Моля прочетете внимателно инструкциите и запазете наръчника за бъдещи справки.**

Този наръчник има за цел да Ви предостави всички необходими инструкции по отношение на инсталирането, използването и поддържането на уреда. Преди инсталиране и използване на уреда, с цел правилна и безопасна употреба на уреда, моля прочетете внимателно този наръчник с инструкции.

## II. СЪДЪРЖАНИЕ НА ВАШИЯ КОМПЛЕКТ

- Декоративен абсорбатор
- Наръчник за употреба
- Сертификат за гаранция



### III. МЕРКИ ЗА БЕЗОПАСНОСТ

Този наръчник съдържа обяснения по отношение на съответстващото инсталиране и използване на Вашия абсорбатор. Моля прочетете внимателно наръчника преди използване на продукта, въпреки че начинът на употреба Ви е познат. Наръчникът трябва да се съхранява на сигурно място, с цел извършване на справки при необходимост.

#### ПРЕДУПРЕЖДЕНИЯ:

- Не се опитвайте да използвате абсорбатора без филтрите за мазнина или ако филтрите са много замърсени.
- Не инсталирайте продукта над готварски печки, оборудвани с външен грил в горната страна.
- Не оставяйте тиганите без наблюдение по време на употреба, защото прегряната мазнина и олио могат да се запалят.
- Никога не оставяйте източници на открит пламък под абсорбатора.
- Ако абсорбаторът има повреда, не се опитвайте да го използвате.
- Не приготвяйте фламбирани ястия под абсорбатора.
- **ВНИМАНИЕ:** Външните компоненти на уреда могат да се нагряват по време на употреба над готварски печки.
- Когато абсорбаторът е монтиран над готварска печка на газ, минималното разстояние между повърхността за поставяне на съдовете за готвене върху готварската печка и най-долната страна на абсорбатора трябва да бъде най-малко 65 см.
- Изведеният въздух не трябва да се освобождава в канал за дим с цел извеждане на изгорелите газове вследствие на употребата на други уреди.

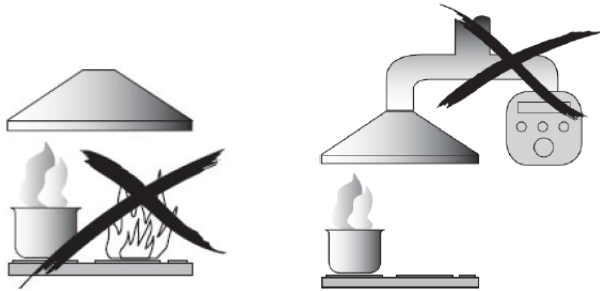

#### ПРЕДУПРЕЖДЕНИЯ:

- **Внимание!** По време на извършване на операции за инсталиране или поддръжка (като подмяна на крушката), винаги изключвайте захранването с електроенергия.
- Абсорбаторът трябва да се инсталира в съответствие с инструкциите за инсталиране.
- Всички операции за инсталиране трябва да се извършват от квалифицирано лице или от електротехник.
- Моля изхвърляйте опаковките внимателно. Децата са уязвими от тях.
- Обърнете внимание на острият ръбове от вътрешната част на абсорбатора, особено по време на извършване на операциите за инсталиране и почистване.

- Когато абсорбаторът е монтиран над готварска печка на газ, минималните разстояния между повърхността за поставяне на съдовете за готвене върху готварската печка и най-долната страна на абсорбатора трябва да бъдат следните:

При готварски печки на газ: 75 см

При електрически готварски печки: 65 см

При готварски печки на въглища или течно гориво: 75 см

- Уверете се, че тръбната система за извеждане на въздуха няма прегъвки с ъгъл по-малък от 90 градуса, защото намаляват ефективността на абсорбатора.
- Предупреждение: Монтажът на винтовете и на системата за захващане без спазване на настоящите инструкции може да доведе до опасности от електрическо естество.
- Винаги поставяйте капациите върху тенджерите и тиганите тогава, когато готвите върху готварската печка на газ.
- По време на функциониране абсорбаторът извежда въздуха от помещението.
- Моля предприемайте мерки за осигуряване на съответстващо проветрение на помещението. Абсорбаторът премахва миризмите от стаята, но не и парата.
- Абсорбаторът е предназначен само за домашна употреба.
- Ако хранващият кабел е повреден, той трябва да се подмени от производителя, сервизния персонал или от лица с подобна квалификация, за да се избегнат евентуални опасности.
- Уредът може да се използва от деца на възраст най-малко 8 години и от лица с намалени физически, сетивни или умствени способности, или с липса на достатъчен опит и познания, само ако са под наблюдение или са получили указания във връзка с използването на уреда по безопасен начин и ако разбират опасностите, които могат да възникнат при използване на уреда. Децата нямат право да си играят с уреда. Почистването и поддръжката не трябва да се извършват от деца, които не са под наблюдение.
- Внимание: Уредът и неговите външни компоненти могат да се нагряват по време на употреба. Предотвратявайте докосването на горещи компоненти. Деца на възраст под 8 години не трябва да имат достъп до уреда, освен ако се намират постоянно под наблюдение.
- Когато абсорбаторът се използва заедно с уреди, които функционират на газ или с други горива, трябва да се осигурява съответстващо проветрение на помещението.  
Съществува риск от възникване на пожар, ако почистването не се извършва в съответствие с инструкциите.
- Трябва да се спазват разпоредбите за извеждане на въздуха.
- Почиствайте периодично уреда, като следвате метода, представен в глава ПОДДРЪЖКА.
- Заради причини за безопасност, моля използвайте само винтовете за фиксиране или за монтаж, които се препоръчват в настоящия наръчник с инструкции.
- За подробни данни относно методите за почистване и честотата, с която трябва да се извършва почистването, вижте раздела за поддръжка и почистване от настоящия наръчник с инструкции.
- Почистването и поддръжката не трябва да се извършват от деца, които не са под наблюдение.
- Ако абсорбаторът се използва заедно с уреди, които се хранят с друга енергия, различна от електрическата, негативното налягане от помещението не трябва да надвишава 4 Pa (4 x 10<sup>-5</sup> бара).

#### IV. ИНСТРУКЦИИ ЗА ИНСТАЛИРАНЕ (В СЛУЧАЙ НА ИЗВЕЖДАНЕ НА

Ако съществува отвор за извеждане на въздуха на открито, абсорбаторът може да се свърже, така както е посочено в долното изображение, чрез тръба за извеждане (от алуминий, гъвкава тръба или незапалим материал с вътрешен диаметър 150 мм).

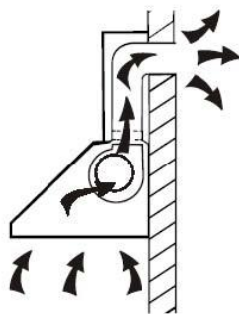

7. Преди инсталиране спрете уреда и изключете го от мрежата за захранване с електроенергия.
8. За оптимално функциониране абсорбаторът трябва да се инсталира на разстояние 65~75 см над готварската печка.

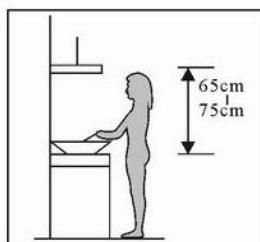

Фиг. 1

9. След определяне на височината за инсталиране на абсорбатора, измерете позициите на дупките за закрепване на абсорбатора и на конзолата на вътрешния комин. Направете четири дупки  $\varnothing 8$ , две за конзолата на вътрешния комин и две за закрепване на абсорбатора и неговото задържане в хоризонтална позиция. Фиксираната позиция на вътрешния комин е в най-високата точка на комина. Вижте фигура 2.

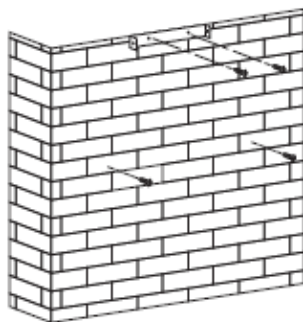

Фиг. 2



4. Поставете в стената два винта 4 x 30 мм и дюбели, за да фиксирате абсорбатора, след това използвайте два винта 4 мм x 40 мм, за да фиксирате конзолата на вътрешния комин. Вижте фигура 2.

5. Монтирайте клапана против връщане. Монтирайте тръбата за извеждане върху абсорбатора. Фиксирайте тръбата за извеждане върху клапана с помощта на една скоба. Вижте фигура 3.



Фиг. 3

6. Монтирайте конзолата на външния комин върху външния комин като се уверите, че можете да настроите вътрешния комин с лекота. Вижте фигура 4.

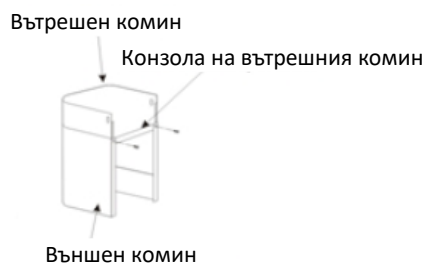

Фиг. 4

7. Закрепете абсорбатора върху стената, настройте неговата позиция и фиксирайте го с помощта на винтовете за сигурност.

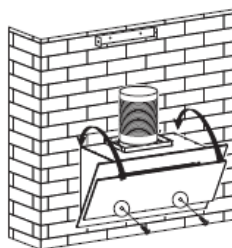

Фиг. 5

Отворите за захващане на винтовете за сигурност се намират от задната страна на корпуса на абсорбатора и имат диаметър 6 мм.

8. Настройте височината на вътрешния комин в зависимост от позицията на конзолата на вътрешния комин и фиксирайте го с винтове. Вижте фигура 6.

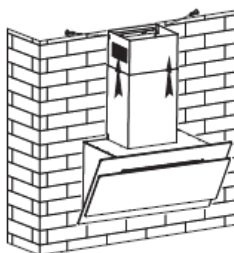

Фиг. 6

## V. СЪВЕТИ ЗА ИНСТАЛИРАНЕ НА ТРЪБАТА ЗА ИЗВЕЖДАНЕ НА ВЪЗДУХА

### СЪВЕТИ ЗА ИНСТАЛИРАНЕ НА ТРЪБАТА ЗА ИЗВЕЖДАНЕ НА ВЪЗДУХА

За ефикасно извеждане на въздуха следвайте стриктно правилата по-долу:

- Опитайте да поддържате къса тръбата за извеждане и в право състояние.
- Не скъсявайте дължината на тръбата за извеждане и не я свивайте.
- Разширете тръбата за извеждане с цел намаляване до минимум на загубите на налягане.
- Неспазването на тези основни инструкции ще намали производителността и ще увеличи нивото на шум на абсорбатора.
- Всички операции за инсталиране трябва да се извършват от квалифицирано лице или от електротехник.
- Не свързвайте системата за извеждане на абсорбатора към вентилационна система, която се използва за друг уред.
- Ъгълът за огъване на тръбата за извеждане не трябва да бъде по-малък от 120°; тръбата трябва да се разполага хоризонтално или, друга възможност, тръбата трябва да се качи до първоначалното ниво и трябва да се изведе до външна стена. След инсталиране уверете се, че абсорбаторът е поставен в права позиция с цел предотвратяване на натрупването на мазнина в едно от неговите краища.
- Уверете се, че тръбата за извеждане, избрана с оглед инсталиране, съответства на действащите стандарти и е огнеупорна.

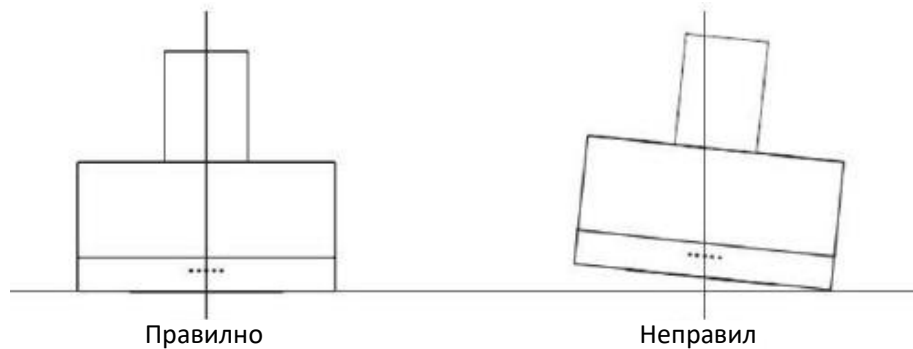

Уверете се, че системата от тръби за извеждане, избрана с оглед инсталиране, съответства на действащите стандарти и е огнеупорна.

#### ПРЕДУПРЕЖДЕНИЕ:

- Заради причини за безопасност, моля използвайте само винтовете за фиксиране или за монтаж, които се препоръчват в настоящия наръчник с инструкции.
- Монтажът на винтовете и на системата за захващане без спазване на инструкциите може да доведе до опасности от електрическо естество.

## VI. ИЗПОЛЗВАНЕ НА УРЕДА

### Бутони за управление

9. Натиснете върху бутона за изключване и моторът ще се изключи.
10. Натиснете върху бутона за ниска скорост и моторът ще започне да работи при ниска скорост.
11. Натиснете върху бутона за средна скорост и моторът ще започне да работи при средна скорост.
12. Натиснете върху бутона за висока скорост и моторът ще започне да работи при висока скорост.

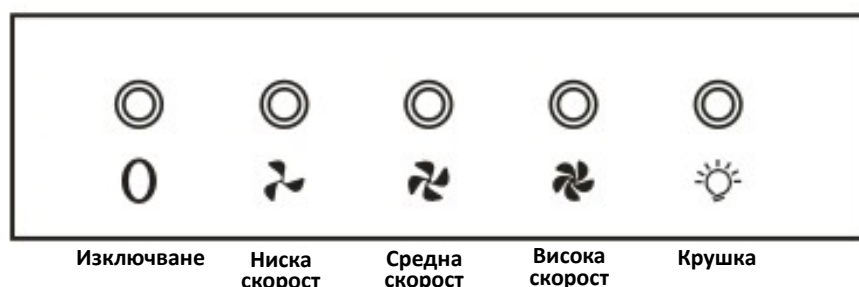

## VII. РАЗРЕШАВАНЕ НА ПРОБЛЕМИ

ПРОБЛЕМ	ВЪЗМОЖНА ПРИЧИНА	РЕШЕНИЕ
Лампата светва, но моторът не функционира.	Комутаторът на вентилатора се намира в позиция "изключено".	Изберете позиция за функциониране.
	Комутаторът на вентилатора е повреден.	Свържете се със сервизния център.
	Моторът е повреден.	Свържете се със сервизния център.
Лампата не светва, а моторът не функционира.	Предпазителите от жилището са изключени или изгорели.	Включете отново предпазителите или подменете ги.
	Захранващият кабел е разхлабен или изваден.	Поставете кабела в контакта по съответстващ начин. Включете източника за захранване.
Течове на масло.	Клапанът за задържане и отворът за влизане на въздух не са уплътнени по съответстващ начин.	Демонтирайте клапана за задържане и използвайте материал за уплътнение.
	Течове на нивото на връзката между частта във формата на "U" и корпуса.	Демонтирайте частта във формата на "U" и уплътнете.
Светлините не работят.	Крушките са дефектни / работят по несъответстващ начин.	Подменете крушките съгласно инструкциите.
Недостатъчно всмукване.	Разстоянието между абсорбатора и плочата на готварската печка е твърде голямо.	Монтирайте абсорбатора на съответстващо разстояние
Абсорбаторът се накланя.	Винтът за фиксиране не е затегнат достатъчно	Затегнете винта с цел фиксиране на абсорбатора в хоризонтална позиция.

**ЗАБЕЛЕЖКА:** При ремонт на електрическите компоненти на този уред трябва да спазват местните, държавните и федералните разпоредби. Моля свържете се със сервизния център, ако имате някакви съмнения по отношение на извършването на някои от операциите по-горе. Изключете уреда от източника за захранване с електроенергия преди неговото отваряне.

## VIII. ПОЧИСТВАНЕ И ПОДДРЪЖКА

### **ВНИМАНИЕ**

Преди извършване на операции за поддръжка или почистване, абсорбаторът трябва да се изключи от източника за захранване с електроенергия. Уверете се, че абсорбаторът е изключен и че щепселът е изваден от контакта.

Външните повърхности могат да бъдат надраскани с лекота. Следователно, моля следвайте инструкциите с оглед осигуряване на ефективно почистване, без повреждане.

### **ОБЩИ ПОНЯТИЯ**

Почистването и поддръжката трябва да се извършват само тогава, когато уредът е студен. Не оставяйте остатъци от алкални или киселинни вещества (лимонов сок, оцет и др.) по повърхностите на абсорбатора.

### **КОМПОНЕНТИ ОТ НЕРЪЖДАЕМА СТОМАНА**

Компонентите от неръждаема стомана трябва да се почистват периодично (ежеседмично), с оглед осигуряване на удължен период за експлоатация. След почистване избършете ги с чиста и суха кърпа. Можете да използвате специална течност с цел почистване на повърхностите от неръждаема стомана.

**ЗАБЕЛЕЖКА:** Уверете се, че избърсването се извършва, така че повърхностите от неръждаема стомана да не бъдат повредени чрез надраскване.

### **ПОВЪРХНОСТИТЕ НА КОНТРОЛНИЯ ПАНЕЛ**

Повърхностите на контролния панел могат да се избърсват с топла вода със сапун. Уверете се, че кърпата, с която почиствате повърхностите, е чиста и добре изцедена. След почистване, използвайте мека и суха кърпа с цел премахване на останалата влага по повърхностите.

### **ВАЖНО**

Използвайте неутрални препарати за миене и избягвайте използването на силни химични вещества, както и на силни домашни препарати за миене или на продукти, които съдържат абразивни вещества, защото последните оказват влияние върху външния вид на уреда и могат да повредят напечатаните елементи, анулирайки гаранцията на продукта.

### **ФИЛТРИ ЗА МАЗНИНА**

Филтрите могат да се почистват ръчно.

Оставете ги да киснат няколко минути във вода с препарат за миене с цел отстраняване на мазнината, след това почистете ги леко с помощта на мека четка. Моля не упражнявайте прекомерен натиск върху тях с цел предотвратяване на повреди. Оставете ги да изсъхнат по естествен начин, но не на пряка слънчева светлина.

Филтрите не трябва да се измиват заедно с кухненски съдове или прибори. Препоръчваме Ви да не използвате агенти за изплакване.

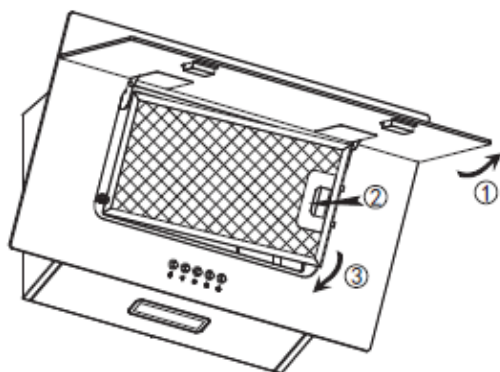

### ИНСТАЛИРАНЕ НА ФИЛТРИТЕ ЗА МАЗНИНА

За инсталиране на филтрите, моля следвайте стъпките по-долу:

- Позиционирайте филтъра в процепите, които се намират от задната страна на абсорбатора.
- Натиснете върху бутона от дръжката на филтъра.
- Освободете дръжката след фиксиране на място на филтъра.
- За инсталиране на останалите филтри, повторете стъпките по-горе.

### ФИЛТЪР С АКТИВЕН ВЪГЛЕН - закупува се отделно

Филтърът с активен въглен може да се използва за задържане на неприятна миризма. В зависимост от честотата на използване на абсорбатора, филтърът с активен въглен трябва да се подменя един път на три или шест месеца. Процедурата за инсталиране на филтъра с активен въглен е представена по-долу. За инсталиране на филтъра с активен въглен е необходимо да демонтирате първо алуминиевия филтър. Отворете първо капака от неръждаема стомана, след това натиснете върху системата за затваряне на филтъра и извадете филтъра.

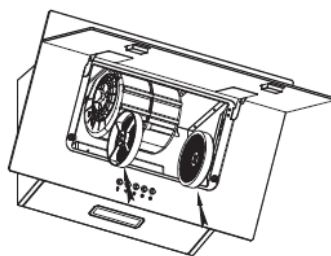
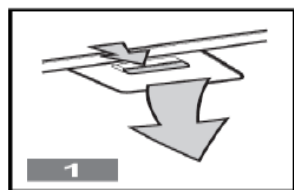

### ЗАБЕЛЕЖКИ:

- Уверете се, че филтърът е фиксиран по съответстващ начин. В противен случай, той може да се разхлаби и може да причини повреда.
- Когато е монтиран филтърът с активен въглен, силата за всмукване е по-малка.

### ПОДМЯНА НА КРУШКАТА

- Крушката трябва да се подменя от производителя, от неговия сервизен агент или от лица с подобна квалификация.
- Винаги изключвайте захранването с електроенергия преди извършване на всякакви операции върху уреда. По време на боравене с крушката, уверете се, че е изстинала преди да я докоснете с ръка.
- Захващайте крушките с кърпа или ръкавица, за да се уверите, че няма да им оказва влияние потта върху ръцете, защото тяхното време за експлоатация може да бъде намалено.

### СВЕТОДИОДНИ ЛАМПИ

Използвайте една отвертка, за да разхлабите самонавиващите се винтове ST 4 x 8 мм (2 бр.) на панела, след това извадете корпуса на лампата. Отворете кутията с връзки, към които се свързва кабела, изключете кабела и подменете лампата.

Кодът ILCOS D за тази лампа е: DBS-2 / 65-H-120 / 33

- светодиодни модули - правоъгълни
- Максимална мощност: 2 W
- Обхват на напрежението: 220-240V (променлив ток)
- Размери:

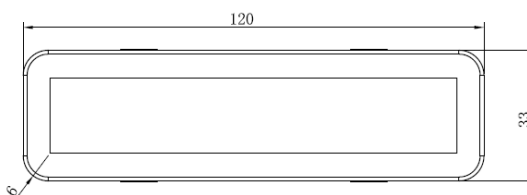
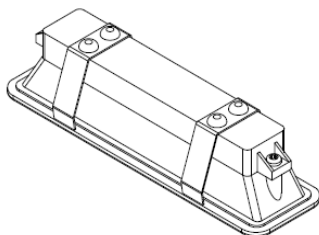

### ВАЖНО

Следващите препоръки представляват методи за намаляване на въздействието върху околната среда (намаляване на консумацията на електроенергия).

- (9) Инсталирайте абсорбатора на място, което се проветрява по съответстващ начин.
- (10) Почиствайте периодично абсорбатора с цел предотвратяване на блокирането на канала за преминаване на въздух.
- (11) Не забравяйте да изключите лампата на абсорбатора след употреба.
- (12) Не забравяйте да изключите абсорбатора след употреба.

### ИНФОРМАЦИЯ ПО ОТНОШЕНИЕ НА РАЗГЛОБЯВАНЕТО

Не разглобявайте уреда по различен начин спрямо този, който е представен в наръчника за употреба. Уредът не трябва да се демонтира от потребителя. В края на времето за работа уредът не трябва да се изхвърля заедно с битовите отпадъци. За съвети относно рециклирането, свържете се с местните власти или с дистрибутора.

**Изхвърляне на отпадъците по начин, отговорен за околната среда**

Можете да помогнете за опазването на околната среда!

Моля спазвайте местните разпоредби: Предайте нефункциониращото електрическо оборудване на център за събиране на отпадъци от електрическо оборудване.



**HEINNER** е регистрирана марка на компанията **Network One Distribution SRL**. Останалите търговски марки и наименованията на продуктите са търговски марки или регистрирани търговски марки на съответните им притежатели.

Нито една част от спецификациите не може да бъде възпроизвеждана под каквато и да е форма или средство, или използвана за получаване на производни като преводи, трансформации или адаптации, без предварителното съгласие на компанията NETWORK ONE DISTRIBUTION.

Copyright © 2013 Network One Distribution. Всички права запазени.

[www.heinner.com](http://www.heinner.com), <http://www.nod.ro>



Този продукт е проектиран и произведен в съответствие със стандартите и нормите на Европейската общност.

Вносител: **Network One Distribution**

ул. Марчел Янку № 3-5, Букурещ, Румъния

Tel: +40 21 211 18 56, [www.heinner.com](http://www.heinner.com), [www.nod.ro](http://www.nod.ro)

# HEINNER

## DEKORATÍV SZAGELSZÍVÓ Modell: DCH-350RGBK



- Dekoratív szagelszívó
- Szívó teljesítmény: 276.6 m<sup>3</sup>/h
- Szín: fekete



Köszönjük, hogy megvásárolta termékünket!

## I. BEVEZETÉS

**Kérjük, figyelmesen olvassa el az utasításokat, és őrizze meg a kézikönyvet későbbi tanulmányozás céljából.**

A kézikönyv célja a készülék beszerelésével, használatával és karbantartásával kapcsolatos minden szükséges tudnivalót rendelkezésére bocsátani. A készülék helyes és biztonságos használata érdekében, kérjük, hogy beszerelés és használat előtt olvassa el figyelmesen a használati kézikönyvet.

## II. AZ ÖN CSOMAGJÁNAK TARTALMA

- **Dekoratív szagelszívó**
- **Használati útmutató**
- **Garancialevél**



### III. BIZTONSÁGI INTÉZKEDÉSEK

A használati kézikönyv utasításokat tartalmaz az Ön szagelszívójának üzemeltetésére és használatára vonatkozóan. Használat előtt kérjük, hogy figyelmesen olvassa el ezt a használati kézikönyvet, akkor is ha a használati mód ismerős az Ön számára. Őrizze meg ezt a használati kézikönyvet az utólagos tanulmányozás végett szükség esetén.

#### FIGYELMEZTETÉSEK:

- Ne használja a szagelszívót zsírszűrők nélkül vagy ha azok nagyon mocskosak.
- Ne szerelje a terméket a felső felében külső grillsütővel ellátott tűzhely fölé.
- Használat közben ne hagyja a serpenyőket felügyelet nélkül, mert a túlmelegedett zsiradékok és olajok meggyúlhatnak.
- Soha ne hagyjon a szagelszívó alatt nyitott tűzforrást.
- A meghibásodott szagelszívót ne próbálja használni.
- Ne készítsen a szagelszívó alatt flambírozott termékeket.
- FIGYELMEZTETÉS: A tűzhely fölötti használat során a készülék kitett alkatrészei felforrósodhatnak.
- Abban az esetben, ha a szagelszívót a gáztűzhely fölé szerelik, a főzőlapon levő edények támasztási felülete és a szagelszívó legalsó része közti minimális távolság 65 cm kell legyen.
- A kibocsátott levegőt ne vezesse el más készülékek használata során elégett gázok kibocsátására szolgáló füstjártatba.

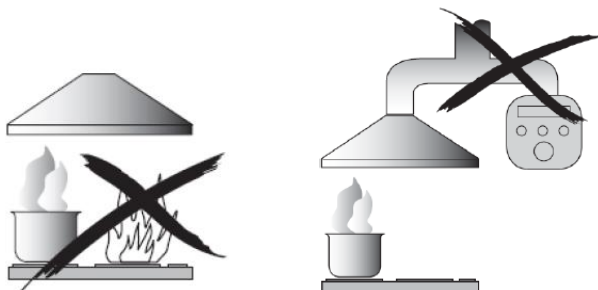

#### FIGYELMEZTETÉSEK:

- Figyelem! Az üzemeltetési vagy karbantartási műveletek ideje alatt (mint például az izzó kicserélése) mindig áramtalanítsa a készüléket.
- A szagelszívót az üzemeltetési utasításoknak megfelelően helyezze üzembe.
- Minden beüzemelési munkálatot egy szakembernek vagy villanyszerelőnek kell elvégeznie.
- Kérjük, hogy a csomagolóanyagokat óvatosan távolítsa el. Ezek megsebezhetik a gyermekeket.
- Az üzemeltetési és karbantartási műveletek során figyeljen oda a szagelszívó belsejében található hegyes vagy éles élekre

- Abban az esetben, ha a szagelszívót a gáztűzhely fölé szerelik, a főzőlapon lévő edények támasztási felülete és a szagelszívó legalsó része közti minimális távolságok a következők kell legyenek:

Gáztűzhely esetén: 75 cm

Elektromos tűzhely esetén: 65 cm

Szén vagy olajkályha esetén: 75 cm

- Győződjön meg arról, hogy a kivezető csövezetnek nincsenek 90 fokos szögnél kisebb kanyarolatai, mert ezek csökkentik a szagelszívó hatékonyságát.
- Figyelmeztetés: A csavarok és a tartószerkezet szerelése során a jelen útmutatások betartásának elhanyagolása villanyárammal kapcsolatos veszélyekhez vezethet.
- Fődjön le mindig az edényeket, amikor gáztűzhelyen főz.
- Működés közben a szagelszívó elszívja a levegőt a helyiségből.
- Kérjük, biztosítsa a helyiség megfelelő levegőztetését. A szagelszívó eltávolítja a kellemetlen szagokat a helyiségből, a gőzt viszont nem.
- A páraelszívót csak háztartási használatra szánták.
- A veszély elkerülése érdekében, amennyiben a tápkábel sérült, ezt ki kell cseréltetni a gyártó, a gyártó szervizügynöke, vagy hasonló szakképesítéssel rendelkező személy által.
- A készüléket 8 év fölötti gyermekek, csökkent fizikai, érzéki vagy szellemi képességekkel, gyakorlattal vagy ismeretekkel rendelkezők csak akkor használhatják, ha felügyelik, vagy felkészítik őket a készülék biztonságos használatára, és ha megértik a készülék használatával járó veszélyeket. Tilos gyermekeknek játszani a készülékkel. A készülék tisztítását és karbantartását nem végezhetik gyermekek felügyelet nélkül.
- Figyelem: A készülék és annak alkatrészei felforrósodhatnak a használat során. Kerülje a forró alkatrészek megérintését. A készüléket 8 évnél kisebb gyermekek csak állandó szülői felügyelet mellett használhatják.
- Amikor a szagelszívót gázzal vagy egyéb üzemanyagokkal működő készülékekkel egyszerre használják, biztosítani kell a helyiség megfelelő levegőztetését. Tűzeset veszélye áll fenn, ha a tisztítás nem az utasítások szerint történik.
- Be kell tartani a levegő elvezetésére vonatkozó szabályokat.
- Tisztítsa rendszeresen a készüléket a KARBANTARTÁS fejezetben bemutatott eljárás szerint.
- Biztonsági okok miatt csak a jelen használati kézikönyvben szereplő rögzítő és szerelőcsavarokat használja.
- A készülék tisztítási módjával és annak gyakoriságával kapcsolatos utasításokért tanulmányozza jelen használati kézikönyv karbantartásra és tisztításra vonatkozó részét.
- A berendezés tisztítását és karbantartását gyerekek felnőttek felügyeletének hiányában nem végezhetik.  
Ha a szagelszívót más nem elektromos energiát használó készülékekkel együtt működteti, a negatív nyomás a helyiségben nem lehet nagyobb, mint 4 Pa (4 x 10<sup>-5</sup> bar).

#### IV. ÜZEMBE HELYEZÉS (KÜLSŐ ELVEZETÉS ESETÉN)

Ha rendelkezésre áll egy külső falon található kivezetőnyílás, akkor csatlakoztassa a szagelszívót az alábbi képen látható módon, egy elszívócső segítségével (150 mm átmérőjű gégecső, alumínium vagy más nem gyúlékony anyagból készült cső).

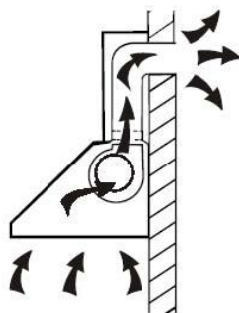

10. Üzembe helyezés előtt kapcsolja ki és áramtalanítsa a készüléket.
11. A szagelszívót az optimális működés érdekében 65~75 cm-es távolságra kell a tűzhely fölé szerelni.

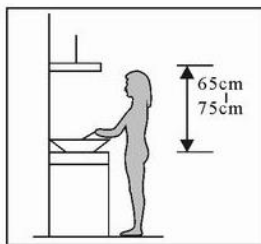

1. ábra

12. A gőzelszívó magasságának meghatározása után, mérje ki a gőzelszívó és a belső kürtő tartószerkezete felfogatására szolgáló lyukak helyét. A belső kürtő felfogatásához fúrjon 4 darab  $\phi 8$ , 2 átmérőjű lyukat, a gőzelszívó felfogatásához és vízszintes helyzetbe állításához pedig 2 lyukat. A belső kürtő tartószerkezetének pontos helyzete a kürtő legmagasabb pontján található. Lásd a 2. ábrát.

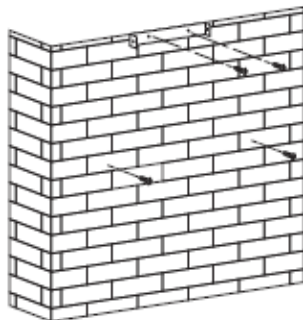

2. ábra

Pic 2

4. A gőzelszívó rögzítéséhez helyezzen a falba két 4 x 30 mm-es csavart és tiplit, majd a belső kémény tartószerkezetének a rögzítéséhez használjon két 4 mm x 40 mm-es csavart. Lásd a 2. ábrát.

5. Szerelje fel a visszakeringés gátló szelepet. A kivezető csövet szerelje a gőzelszívóra. Kengyel segítségével rögzítse a kivezető csövet a szelepre. Lásd a 3. ábrát.

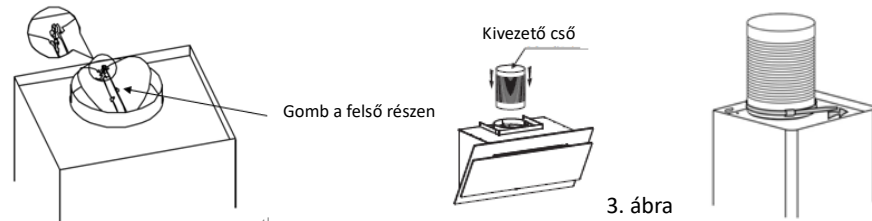

3. ábra

6. A külső kürtő tartószerkezetét szerelje a külső kürtőre, megbizonyosodva arról, hogy a belső kürtőt könnyen be tudja állítani. Lásd a 4. ábrát.

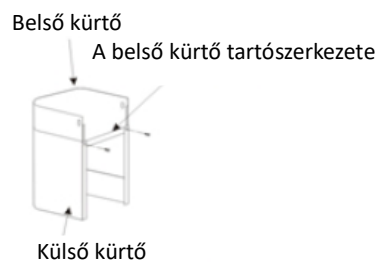

4. ábra

7. Fogassa a gőzelszívót a falra, állítsa be a helyzetét, és rögzítse a biztonsági csavarok segítségével.

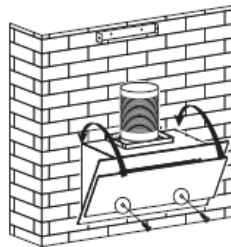

5. ábra

A biztonsági csavarok felfogására szolgáló lyukak a gőzelszívó burkolatának hátsó felén találhatóak, és átmérőjük 6 mm.

8. A belső kürtő magasságát állítsa be a tartószerkezete helyzetének megfelelően, és rögzítse csavarokkal. Lásd a 6. ábrát.

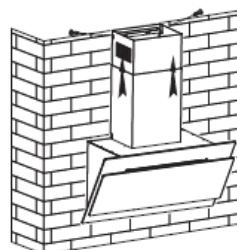

6. ábra

## V. TANÁCSOK AZ ELSZÍVÓCSŐ ÜZEMBEHELYEZÉSÉHEZ

### TANÁCSOK AZ ELSZÍVÓCSŐ ÜZEMBEHELYEZÉSÉHEZ

A levegő hatékony elvezetése érdekében tartsa be szigorúan az alábbi szabályokat:

- Próbálja meg az elszívócsövet röviden és egyenesen hagyni.
- Ne csökkentse az elszívócső átmérőjét és ne nyomja össze.
- Feszítse ki az elszívócsövet, hogy ezáltal minimálisan csökkentse a nyomásvesztéséget.
- Ezen alapszabályok be nem tartása csökkentik a hatékonyságot és zajosabbá teszik a szagelszívót.
- Minden beüzemelési munkálatot egy szakembernek vagy egy villanszerelőnek kell elvégeznie.
- A szagelszívó elvezető rendszerét ne csatlakoztassa egy másik készülék által használt szellőzőrendszeréhez.
- Az elszívócső hajlítási szöge nem kell kisebb legyen mint  $120^\circ$ ; vízszintesen kell helyezkedjen vagy felváltva, az eredeti szinttől emelkednie kell és a külső fal felé kell irányuljon.

Üzembe helyezés után győződjön meg róla, hogy a szagelszívó egyenesen áll, a szagelszívó egyik felében történő zsiradék felhalmozódás elkerülése végett.

- Győződjön meg róla, hogy a választott elszívócső megfelel az érvényben lévő szabályoknak és tűzálló.

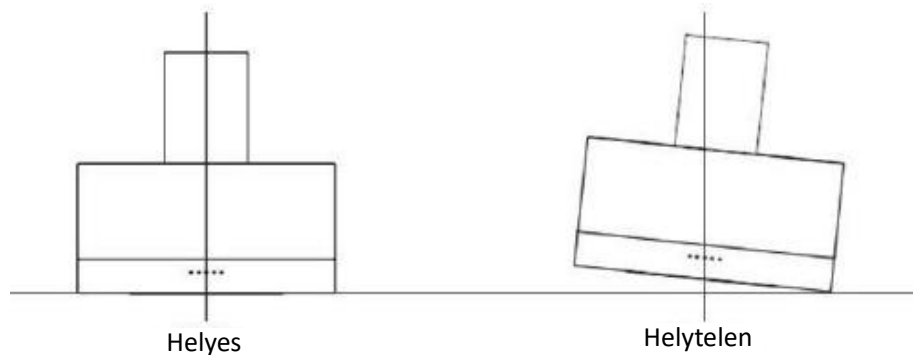

Győződjön meg róla, hogy a választott kieresztő csővezet megfelel az érvényben levő szabályoknak és tűzálló.

#### FIGYELMEZTETÉS:

- Biztonsági okok miatt csak a jelen használati kézikönyvben szereplő rögzítő és szerelőcsavarokat használja.
- A csavarok és a tartószerkezet szerelése során a jelen útmutatások betartásának elhanyagolása villanyárammal kapcsolatos veszélyekhez vezethet.

## VI. A KÉSZÜLÉK HASZNÁLATA

### Kontroll gombok

13. Nyomja meg a kikapcsoló gombot és a motor megáll.
14. Nyomja meg az alacsony sebességfokozat gombot és a motor alacsony sebességen fog dolgozni.
15. Nyomja meg az átlagos sebességfokozat gombot és a motor átlagos sebességen fog dolgozni.
16. Nyomja meg a magas sebességfokozat gombot és a motor magas sebességen fog dolgozni.

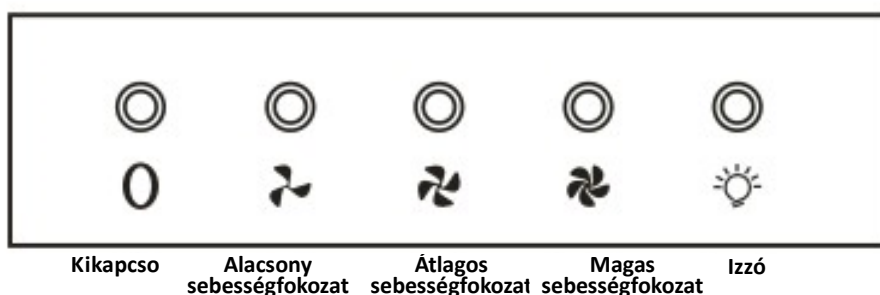

## VII. HIBAELHÁRÍTÁS

HIBA	LEHETSÉGES OK	MEGOLDÁS
A fény felgyúl, de a motor nem működik.	A ventilátor kapcsolója a „kikapcsolva” helyzetben van.	Válasszon ki egy üzemelési helyzetet.
	A ventilátor kapcsolója hibás.	Vegye fel a kapcsolatot a javítási központtal.
	A motor hibás.	Vegye fel a kapcsolatot a javítási központtal.
A fény nem gyúl fel és a motor nem működik.	A lakásban lévő biztosítékok elmozdultak vagy kiégtek.	Állítsa vissza vagy cserélje ki a biztosítékokat.
	A tápvezeték rövid vagy nincsen csatlakoztatva.	Helyezze be megfelelően a dugaszt a csatlakozóaljzatba. Kapcsolja be az energiaforrást.
Olajfolyások.	A visszatartó szelep és a levegő belépési nyílása nincsenek megfelelően szigetelve.	Válassza le a visszatartó szelepet és használjon szigetelő anyagot.
	Folyások az U metszet és a burkolat csatlakozás szintjén.	Válassza le az U metszetet és szigetelje.
A fények nem működnek.	Az izzók hibásak/nem megfelelően működnek.	Cserélje ki az izzókat az utasítások szerint.
Elégtelen elszívás.	Túl nagy a távolság a szagelszívó és a tűzhely főzőlapja között.	Szerelje a szagelszívót megfelelő távolságra.
A szagelszívó lehajlik.	A rögzítő csavar nincs kellőképpen megszorítva.	Szorítsa meg a csavart a szagelszívó vízszintes helyzetben történő rögzítése érdekében.

**MEGJEGYZÉS:** A készülék elektromos alkatrészeinek a javítása a helyi, az országos és a szövetségi szabályozásokat kell tiszteletben tartsa. Kérjük vegye fel a kapcsolatot a javító központtal ha bármelyik fentebb említett művelet végrehajtásával kételyei vannak. A készülék felnyitása előtt távolítsa el annak dugaszát a villamos hálózatról.

## VIII. TISZTÍTÁS ÉS KARBANTARTÁS

### FIGYELEM

A szagelszívó karbantartási vagy tisztítási műveleteinek elvégzése előtt távolítsa el annak dugaszát a villamos hálózathoz. Győződjön meg arról, hogy kihúzta a dugaszt a csatlakozóból.

A külső felületek könnyen megkarcolhatóak. Ebből kifolyólag kérjük, hogy kövesse az utasításokat a hatékony és sérülésmentes tisztítás érdekében.

### ÁLTALÁNOSSÁGOK

A tisztítást és karbantartást csak akkor végezzük, amikor a készülék már kihűlt. Ne maradjon a szagelszívón lúgos vagy savas hatású vegyszermaradvány (citromlé, ecet stb.).

### NEM OXIDÁLÓDÓ ACÉL ALKATRÉSZEK

A nem oxidálódó acél alkatrészeket időszakosan kell tisztítani (hetente) a hosszabb élettartam biztosítása érdekében. Tisztítás után törölje le egy tiszta és száraz puha ronggyal. Használhat egy speciális folyadékot is a nem oxidálódó felületek tisztításához. MEGJEGYZÉS: Győződjön meg róla, hogy a törlés során nem károsodnak a nem oxidálódó acél felületek karcolás által.

### A KEZELŐPANEL FELÜLETEI

A kezelőpanel felületeit letisztíthatja meleg vízzel és szappannal. Győződjön meg róla, hogy a tisztításhoz használt puha rongy tiszta és jól ki van csavarva. Tisztítás után használjon egy száraz puha rongyot a felületek szárazra törléséhez.

### FONTOS

Használjon semleges tisztítószereket és kerülje az erős kémiai vegyszerek valamint az erős háztartási tisztítószerek használatát, a csiszolóanyagokat tartalmazó termékeket, mivelhogy az utóbbiak megváltoztathatják a készülék kinézetét és megrongálhatják a nyomtatott elemeket ez által megsemmisítve a termék szavatosságát.

### ZSÍRSZŰRŐK

A szűrők kézzel tisztíthatók.

A zsiradék eltávolításához hagyja jól kiázni pár percig mosogatószeres vízben majd egy puha kefével kefélje át. A károsodás megelőzése céljából kérjük ne gyakoroljon erős nyomást a szűrőkre. Árnyékos helyen hagyja a szűrőket megszáradni.

A szűrőket nem ajánlatos együtt tisztítani edényekkel vagy más konyhai eszközökkel. Öblítő szerek használatát nem ajánljuk.



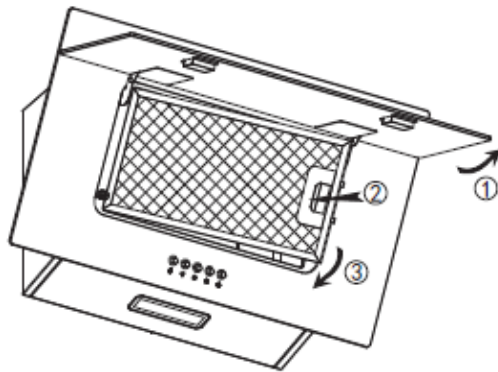

### A ZSÍRSZŰRŐK BEÜZEMELÉSE

A zsírszűrők beüzemeléséhez kérjük az alábbi lépések szerint járjon el:

- Helyezze a szűrőket a szagelszívó hátsó részén található részbe.
- Nyomja meg a szűrő nyelén található gombot.
- Engedje el a nyelet miután a szűrő a helyére került.
- A többi szűrő beüzemeléséhez ismételje meg a fenti lépéseket.

### AKTÍV SZÉNSZŰRŐ - külön kerül beszerzésre

Az aktív szénzsűrőt a kellemetlen szagok visszafogására használják. A szagelszívó használatának gyakoriságától függően az aktív szénzsűrőket három vagy hat hónaponként le kell cserélni. Az aktív szénzsűrők beüzemelése az alábbiak szerint történik:

Az aktív szénzsűrők beüzemeléséhez először az alumínium szűrőt csatlakoztassa le. Először nyissa ki a nem oxidálódó acélból készült fedelet majd nyomja meg a zároló rendszert és vegye ki a szűrőt.

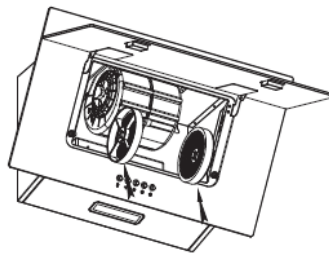
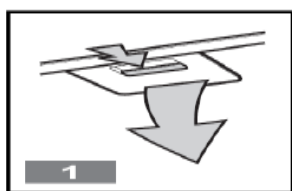

### MEGJEGYZÉS:

- Győződjön meg róla, hogy a szűrő megfelelően van rögzítve. Ellenkező esetben ez meggyengülhet és károsodásokat okozhat.
- Amikor az aktív szénzsűrő fel van szerelve a szívóerő gyengébb.

### AZ IZZÓ KICSERÉLÉSE

- Az izzó kicserélését a gyártó, a szervizének ügynöke vagy hasonló szakképzettséggel rendelkező személyek kell elvégezzék.
- Mielőtt bármilyen tevékenységet folytatna a készülékkel kapcsolatosan mindig áramtalanítsa azt. Mielőtt megérintené, győződjön meg róla, hogy az izzó már kihűlt.
- Az izzókat egy ronggyal vagy kesztyűs kézzel kezelje meggyőződve arról, hogy az izzók nincsenek befolyásolva kezének izzadsága által, az ugyanis csökkentheti élettartamukat.

### LEDES IZZÓLÁMPÁK

A kapcsolótábla önmetsző ST4x8MM-es csavarjainak (2 db.) meglazítására használjon csavarhúzó, majd vegye le az izzólámpa burkolatát. Nyissa ki a pólusdobozt, amelyhez a vezeték csatlakozik, árammentesítse a vezetéket, és cserélje ki az izzólámpát.

Az izzólámpa ILCOS D kódja: DBS-2/65-H- 120/33

- LED modulok - téglalap alakúak
- Maximális teljesítmény: 2 W
- Feszültségi tartomány: AC 220-240V
- Méretek:

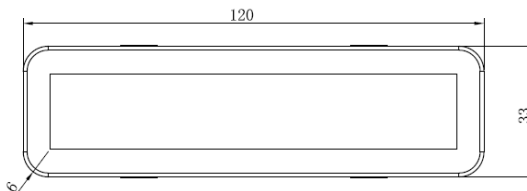
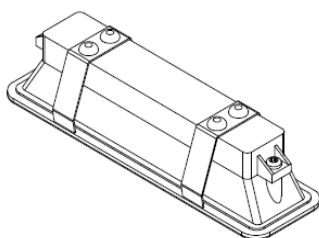

### FONTOS

A következő ajánlások olyan módszerek, amelyek csökkentik a természeti környezetre mért hatást (csökkentik az elektromos energia fogyasztást).

- (13) A szagelszívót egy kellőképpen szellőztetett helyiségben üzemelje be.
- (14) Tisztítsa rendszeresen a szagelszívót a levegő elvezetésére szolgáló csatorna eltömítődésének elkerülése érdekében.
- (15) Használat után kapcsolják ki a szagelszívó lámpáját.
- (16) Használat után kapcsolják ki a készüléket.

### A SZÉTSZERELÉSRE VONATKOZÓ INFORMÁCIÓK

Ne szerelje szét a készüléket másképp, mint ahogy az a használati kézikönyben bemutatásra került. A felhasználónak nem kell szétszerelnie a készüléket. A használati élettartamuk végén a készüléket a háztartási hulladékoktól elkülönítve kell kiselejtezni. Az újrahasznosításra vonatkozó tanácsokért, lépjen kapcsolatba a helyi hatóságokkal vagy a forgalmazóval.

**A hulladékok környezetfelelős eltávolítása**

Segíthet a környezet védelmében!

Kérjük, tartsa be a helyi rendelkezéseket: a nem működő elektromos berendezéseket a használt elektromos hulladékokat gyűjtő központba szolgáltatassa be.



**A HEINNER** a **Network One Distribution SRL(KFT)** társaság által bejegyzett védjegy. A többi márkajelzés és a termékek megnevezése kereskedelmi vagy az illető birtoklók által bejegyzett márkanevek.

A leírtak egyetlen része sem használható fel semmilyen formában, még lefordított, átalakított változatban sem, a NETWORK ONE DISTRIBUTION előzetes beleegyezése nélkül.

Copyright © 2013 Network One Distribution. Minden jog fenntartva.

[www.heinner.com](http://www.heinner.com), <http://www.nod.ro>



A terméket az Európai Közösség előírásainak és jogszabályainak megfelelően tervezték és gyártották.

Importőr: **Network One Distribution**

Marcel Iancu utca, 3-5 szám, Bukarest (București), Románia

Tel: +40 21 211 18 56, [www.heinner.com](http://www.heinner.com), [www.nod.ro](http://www.nod.ro)

# HEINNER

## OKAP DEKORACYJNY

Model: DCH-350RGBK



- Okap dekoracyjny
- Moc ssania: 276.6 m<sup>3</sup>/h
- Kolor: czarny

Dziękujemy, że wybrałeś nasz produkt!

## I. WPROWADZENIE

**Prosimy uważnie przeczytać instrukcję i zachować ją do konsultacji w przyszłości.**

Podręcznik ten jest stworzony po to, aby zapewnić państwu wszystkie niezbędne instrukcje dotyczące montażu, użytkowania i konserwacji urządzenia. Dla bezpiecznego i właściwego użytkowania urządzenia, należy dokładnie przeczytać tę instrukcję obsługi przed jego instalacją i użytkowaniem.

## II. ZAWARTOŚĆ OPAKOWANIA

- Okap dekoracyjny
- Instrukcja obsługi
- Certyfikat gwarancji



### III. ZASADY BEZPIECZEŃSTWA

Niniejsza instrukcja zawiera opis instalacji oraz właściwego użytkowania okapu. Prosimy uważnie przeczytać instrukcję przed użyciem produktu, nawet jeśli sposób użycia jest ci znany. Instrukcja musi być przechowywana w bezpiecznym miejscu do wykorzystania w przyszłości w razie potrzeby.

#### OSTRZEŻENIA:

- Nie wolno używać okapu bez filtrów tłuszczu lub jeśli filtry są bardzo zabrudzone.
- Produktu nie należy instalować powyżej kuchenek wyposażonych w zewnętrzny grill górny.
- Nie należy zostawiać patelni bez nadzoru podczas użytkowania ponieważ przegrzane tłuszcze i oleje mogą się zapalić.
- Nigdy nie zostawiaj otwartego ognia pod okapem.
- Jeśli okap jest uszkodzony, nie próbuj go używać.
- Nie gotuj pod okapem dań flambirowanych.
- UWAGA: Odsłonięte części okapu kuchennego mogą stać się gorące podczas użytkowania nad urządzeniami do gotowania.
- Wtedy, kiedy okap jest zamontowany nad kuchenką gazową, minimalna odległość między powierzchnią stawiania naczyń kuchennych na płycie kuchennej i najniższą dolną częścią okapu musi wynosić co najmniej 65 cm.
- Odprowadzane powietrze nie powinno być podłączone do przewodów kominowych odprowadzających produkty spalania wynikające z korzystania z innych urządzeń.

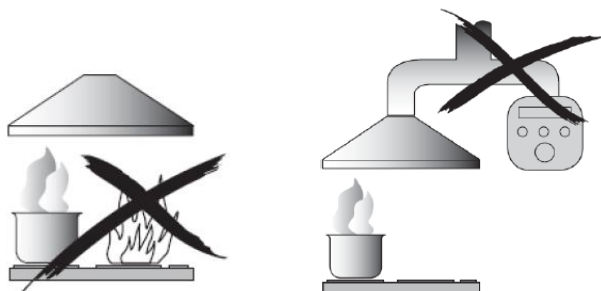

#### OSTRZEŻENIA:

- Uwaga! Podczas wykonywania operacji instalacji lub konserwacji (takich jak wymiana żarówki), zawsze należy wyłączyć zasilanie elektryczne.
- Okap musi być zainstalowany zgodnie z instrukcją montażu.
- Wszelkie prace instalacyjne muszą być wykonywane przez wykwalifikowaną osobę lub elektryka.
- Prosimy ostrożnie usunąć opakowanie. Stanowi ono niebezpieczeństwo dla dzieci.
- Uważaj na ostre krawędzie wewnątrz okapu, szczególnie podczas wykonywania prac instalacyjnych i czyszczenia.

- Wtedy, kiedy okap jest zamontowany nad gazowym urządzeniem do gotowania, minimalne odległości między powierzchnią stawiania naczyń kuchennych na płycie kuchennej i najniższą dolną częścią okapu muszą być następujące:

W przypadku gazowych urządzeń do gotowania: 75 cm

W przypadku elektrycznych urządzeń do gotowania: 65 cm

W przypadku urządzeń do gotowania opalanych węglem lub paliwem ciekłym: 75 cm

- Upewnij się, że system rur wentylacyjnych ma zagięcia pod kątem mniejszym niż 90 stopni, ponieważ zmniejsza to wydajność okapu.
- Ostrzeżenie: Montaż śrub oraz systemu mocowania bez zachowania tych instrukcji może prowadzić do zagrożeń elektrycznych.
- Zawsze używaj pokrywek do garnków i patelni podczas gotowania na kuchence gazowej.
- W czasie pracy okap odprowadza powietrze z pomieszczenia.
- Należy podjąć środki w celu zapewnienia odpowiedniej wentylacji pomieszczenia. Okap usuwa zapachy z pomieszczenia, ale nie parę.
- Okap przeznaczony jest wyłącznie do użytku domowego.
- Aby uniknąć zagrożeń, w przypadku, kiedy przewód zasilający jest uszkodzony, musi zostać on wymieniony przez producenta, jego przedstawiciela serwisu lub podobnie wykwalifikowane osoby.
- Urządzenie może być użytkowane przez dzieci powyżej 8 lat i przez osoby o zmniejszonej sprawności fizycznej, sensorycznej czy umysłowej bądź z brakiem odpowiedniego doświadczenia i wiedzy, wówczas gdy będą nadzorowane lub zostały one przeszkolone w zakresie używania pralki w sposób bezpieczny i rozumieją zagrożenia z niego wynikające. Dzieci nie mogą bawić się urządzeniem. Czyszczenie i konserwacja nie powinny być wykonywane przez dzieci bez nadzoru.
- Uwaga: Urządzenie i jego odsłonięte miejsca mogą bardzo się nagrzewać podczas użytkowania. Należy unikać dotykania gorących części. Dzieci poniżej 8 lat nie powinny mieć dostępu do urządzenia, chyba że znajdują się one pod stałym nadzorem.
- Wtedy, kiedy okap jest używany z urządzeniami działającymi na gaz lub inne paliwo, należy zapewnić właściwą wentylację pomieszczenia. Istnieje ryzyko powstania pożaru w przypadku, kiedy czyszczenie nie jest wykonywane zgodnie z instrukcją.
- Należy przestrzegać przepisów dotyczących odprowadzania powietrza.
- Czyść urządzenie okresowo, zgodnie z metodą przedstawioną w rozdziale KONSERWACJA.
- Ze względów bezpieczeństwa należy używać tylko śrub mocujących lub montażowych zalecanych w tej instrukcji obsługi.
- Szczegółowe informacje na temat metod czyszczenia i częstotliwość w jakiej czyszczenie musi być przeprowadzone, patrz rozdział o konserwacji i czyszczenia w niniejszej instrukcji obsługi.
- Czyszczenie i konserwacja urządzenia nie powinny być wykonywane przez dzieci bez nadzoru.

W przypadku, kiedy okap jest stosowany razem z urządzeniami napędzanymi inną energią niż energia elektryczna, podciśnienie w pomieszczeniu nie powinno przekraczać 4 Pa (4 x 10<sup>-5</sup> bar).

#### IV. INSTRUKCJA INSTALACJI (W PRZYPADKU EWAKUACJI NA ZEWNĄTRZ)

W przypadku, kiedy jest dostępny otwór wylotowy na zewnątrz, okap może być połączony w sposób przedstawiony na poniższym obrazku, za pośrednictwem rury powietrza wylotowego (z aluminium, giętkiej rury lub niepalnego materiału o średnicy wewnętrznej 150 mm).

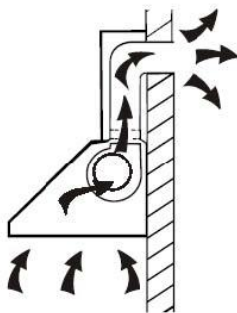

13. Przed instalacją należy wyłączyć urządzenie i odłączyć je od źródła zasilania energią elektryczną.
14. W celu uzyskania optymalnej wydajności, okap powinien być zainstalowany w odległości 65 ~ 75 cm nad urządzeniem do gotowania.

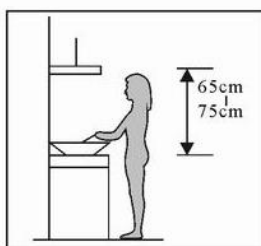

Rys. 1

15. Po ustaleniu wysokości montażu okapu, zmierz położenie otworów do mocowania okapu i łoża wewnętrznego elementu maskującego. Wykonaj 4 otwory  $\phi 8, 2$  dla łoża wewnętrznego elementu maskującego i 2 do zamocowania okapu i utrzymania go w pozycji poziomej. Stała pozycja łoża wewnętrznego elementu maskującego jest w najwyższym punkcie elementu maskującego. Patrz rysunek 2.

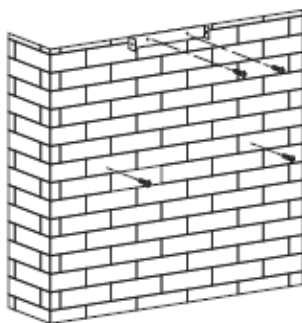

Rys. 2



4. Włóż w ścianę dwie śruby 4 x 30 mm, i kołki, aby zamocować okap, a następnie użyj dwóch śrub 4 mm x 40 mm, aby zamocować łożo wewnętrznego elementu maskującego. Patrz rysunek 2.

5. Zainstaluj zawór zwrotny. Zainstaluj rurę wentylacyjną okapu. Zamocuj rurę wentylacyjną na zaworze za pomocą zacisku. Patrz rysunek 3.

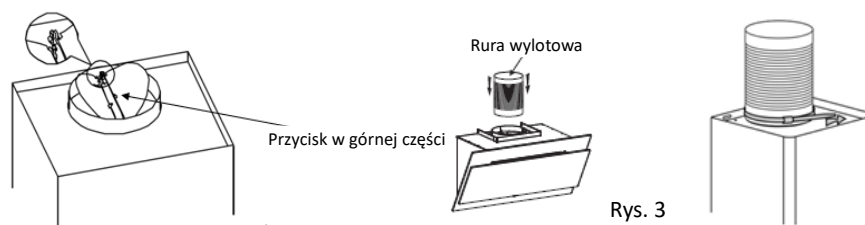

Rys. 3

6. Zamocuj łożo wewnętrznego elementu maskującego na elemencie zewnętrznym, upewniając się, że można łatwo dopasować wewnętrzny element maskujący. Patrz rysunek 4.

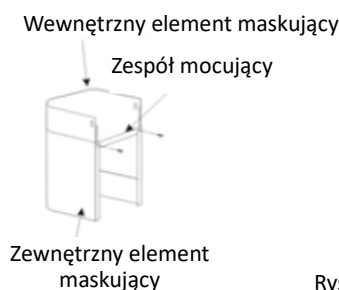

Rys. 4

7. Przystaw okap do ściany, ustaw jego pozycję i zamontuj go za pomocą śrub zabezpieczających.

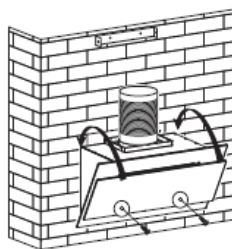

Rys. 5

Otwory dla zabezpieczających śrub mocujących znajdują się na tylnej części obudowy okapu i mają średnicę 6 mm.

8. Ustaw wysokość wewnętrznego elementu maskującego w zależności od pozycji łoża wewnętrznego i zabezpiecz go za pomocą śrub. Patrz rysunek 6.

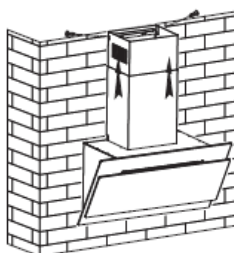

Rys. 6

## V. PORADY DOTYCZĄCE MONTAŻU RURY WYLOTOWEJ

### PORADY DOTYCZĄCE MONTAŻU RURY WYLOTOWEJ

Do wydajniejszej ewakuacji powietrza należy ściśle przestrzegać poniższych zasad:

- Staraj się utrzymać krótką i prostą rurę powietrza wylotowego.
- Nie zmniejszaj rozmiaru rury powietrza wylotowego i nie zwężaj jej.
- Rozciągnij rurę powietrza wylotowego aby zminimalizować do minimum straty ciśnienia.
- Niezastosowanie się do tych podstawowych instrukcji spowoduje zmniejszenie wydajności i zwiększenie poziomu hałasu okapu.
- Wszelkie prace instalacyjne muszą być wykonywane przez wykwalifikowaną osobę lub elektryka.
- Nie podłączaj systemu wyciągu okapu do systemu wentylacyjnego, który jest używany do innego urządzenia.
- Kąt zgięcia rury powietrza wylotowego nie może być niższy niż 120 °; rura musi być umieszczona w poziomie lub, alternatywnie, rura musi wznosić się z linii bazowej i musi zostać doprowadzona do ściany zewnętrznej.
- Po zakończeniu instalacji, upewnij się, że okap jest prosty, aby uniknąć gromadzenia się tłuszczu w jednym z jej końców.
- Upewnij się, że rura powietrza wylotowego wybrana do instalacji spełnia obowiązujące normy i jest ognioodporna.

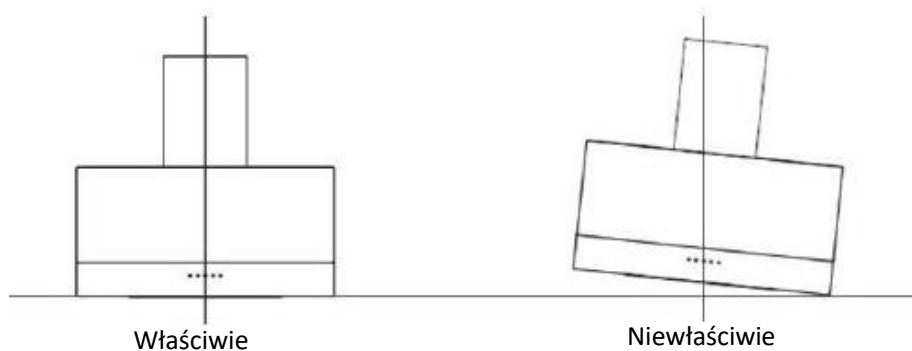

- Upewnij się, że system wentylacyjny wybrany do instalacji spełnia obowiązujące normy i jest ognioodporny.

#### **OSTRZEŻENIE:**

- Ze względów bezpieczeństwa należy używać tylko śrub mocujących lub montażowych zalecanych w tej instrukcji obsługi.
- Montaż śrub oraz systemu mocowania bez zachowania tych instrukcji może prowadzić do zagrożeń elektrycznych.

## VI. KORZYSTANIE Z URZĄDZENIA

### Przyciski sterowania

17. Wciśnij przycisk wyłączający a silnik zatrzyma się.
18. Wciśnij przycisk niskiej prędkości, a silnik będzie pracował na niskiej prędkości.
19. Wciśnij przycisk średniej prędkości, a silnik będzie pracował na średniej prędkości.
20. Wciśnij przycisk wysokiej prędkości, a silnik będzie pracował na wysokiej prędkości.

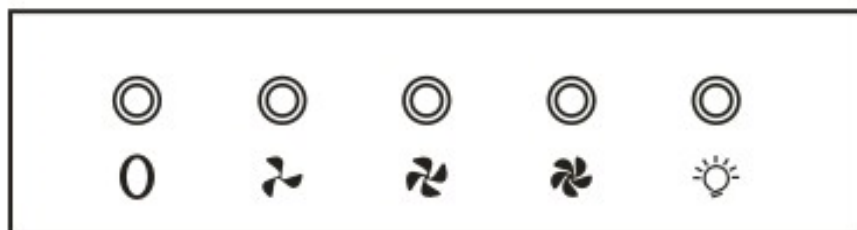

Wyłączenie

Niska  
prędkośćŚrednia  
prędkośćWysoka  
prędkość

Lampa

## VII. ROZWIĄZYWANIE PROBLEMÓW

PROBLEM	MOŻLIWA PRZYCZYNA	ROZWIĄZANIE
Światło włącza się ale silnik nie działa.	Przełącznik wentylatora jest w pozycji „wyłączony”.	Wybierz pozycję roboczą.
	Przełącznik wentylatora jest uszkodzony.	Skontaktuj się z centrum napraw.
	Silnik jest uszkodzony.	Skontaktuj się z centrum napraw.
Światło włącza się ale silnik nie działa.	Bezpieczniki w mieszkaniu są wyłączone lub spalone.	Zresetuj lub wymień bezpieczniki.
	Przewód zasilający jest luźny lub odłączony.	Prawidłowo podłącz przewód zasilający do gniazdka. Włącz źródło zasilania.
Wycieki oleju.	Zawór zwrotny i wlot powietrza nie są prawidłowo uszczelnione.	Rozmontuj zawór zwrotny i użyj materiału uszczelniającego.
	Przeciek na poziomie złącza między częścią U i obudową.	Zdemontuj część U i uszczelnij.
Oświetlenie nie działa.	Żarówki są wadliwe/działają nieprawidłowo.	Wymień żarówki zgodnie z instrukcją.
Niewystarczające ssanie.	Odległość między okapem a płytą kuchenną jest zbyt duża.	Zamontuj okap w odpowiedniej odległości.
Okap pochyla się.	Śruba mocująca nie jest dostatecznie mocno dokręcona.	Dokręć śrubę mocującą okap w pozycji poziomej.

**WSKAZÓWKA:** Naprawa części elektrycznych tego urządzenia muszą być zgodne z przepisami lokalnymi, państwowymi i federalnymi. Skontaktuj się z centrum napraw, jeśli masz jakiegokolwiek wątpliwości co do wykonania którejkolwiek z powyższych operacji. Odłącz urządzenie od źródła zasilania przed jego otwarciem.

## VIII. CZYSZCZENIE I KONSERWACJA

### **UWAGA**

Przed wykonaniem jakichkolwiek prac konserwacyjnych lub czyszczenia, należy odłączyć okap od źródła zasilania energią elektryczną. Upewnij się, że okap jest wyłączony, a wtyczka jest odłączona z gniazdka.

Zewnętrzne powierzchnie mogą zostać łatwo zarysowane. W związku z tym, należy postępować zgodnie z instrukcjami, aby zapewnić skuteczne czyszczenie bez uszkodzeń.

### **ZAGADNIENIA OGÓLNE**

Czyszczenie i konserwacja powinna być wykonywana tylko wtedy, gdy urządzenie jest zimne. Nie należy pozostawiać resztek substancji kwasowych lub alkalicznych (sok z cytryny, ocet itp.) na powierzchniach okapu.

### **ELEMENTY ZE STALI NIERDZEWNEJ**

Elementy ze stali nierdzewnej należy czyścić regularnie (co tydzień), w celu zapewnienia ich przedłużonego okresu eksploatacji. Po czyszczeniu, wytrzyj je czystą, suchą szmatką. Możesz użyć specjalnego płynu do czyszczenia powierzchni ze stali nierdzewnej.

**WSKAZÓWKA:** Upewnij się, że wycieranie odbywa się tak, iż wzór powierzchni stali nierdzewnej nie zostanie uszkodzony przez zarysowanie.

### **POWIERZCHNIE PANELU STEROWANIA**

Powierzchnie panelu sterowania mogą być wytarte ciepłą wodą z mydłem. Upewnij się, że ściereczka którą czyścisz powierzchnie jest czysta i dobrze wyciśnięta. Po oczyszczeniu, używaj miękkiej suchej tkaniny w celu usunięcia pozostałej wilgoci powierzchniowej.

### **WAŻNE**

Używaj neutralnych detergentów i unikaj stosowania silnych środków chemicznych jak i silnych detergentów domowych lub produktów zawierających materiały ściernie, ponieważ te ostatecznie wpływają na wygląd urządzenia i mogą uszkodzić elementy drukowane, unieważniając gwarancję produktu.

### **FILTRY TŁUSZCZU**

Filtry mogą być czyszczone ręcznie.

Pozostaw je namoczone przez kilka minut w wodzie z dodatkiem detergentu w celu usunięcia tłuszczu, a następnie czyść je delikatnie miękką szczoteczką. Nie należy wywierać na nie zbyt dużego nacisku, aby uniknąć ich uszkodzenia. Pozostaw je do naturalnego wyschnięcia, ale nie w bezpośrednim świetle słonecznym.

Filtrów nie należy myć razem z naczyniami i przybarami kuchennymi. Nie zalecamy korzystania ze środków płuczających.

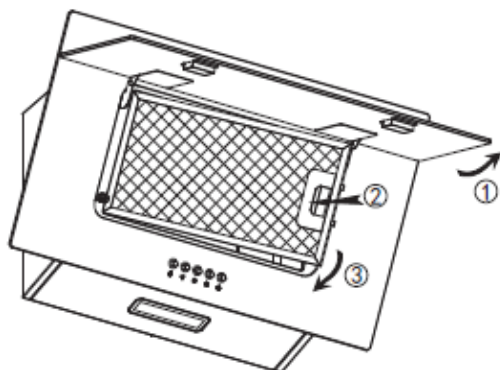

### INSTALOWANIE FILTRÓW TŁUSZCZU

Aby zainstalować filtry, wykonaj następujące czynności:

- Umieść filtr w szczelinach znajdujących się w tylnej części okapu.
- Naciśnij przycisk na uchwycie filtra.
- Zwolnij uchwyt gdy filtr znajdzie się w ustalonej pozycji.
- Aby zainstalować pozostałe filtry, powtórz powyższe czynności.

### FILTR Z WĘGLA AKTYWOWANEGO - jest nabywany oddzielnie

Aktywne filtry węglowe mogą być stosowane do zatrzymania nieprzyjemnych zapachów. W zależności od częstotliwości korzystania z okapu, filtr z węgla aktywowanego należy wymieniać co trzy lub sześć miesięcy. Procedura montażu filtra z węglem aktywnym jest przedstawiona poniżej.

Do montażu filtra z węglem aktywowanym, konieczny jest wcześniejszy demontaż filtra aluminiowego. Najpierw otwórz pokrywę ze stali nierdzewnej a następnie naciśnij na system zamknięcia filtra i wyjmij filtr.

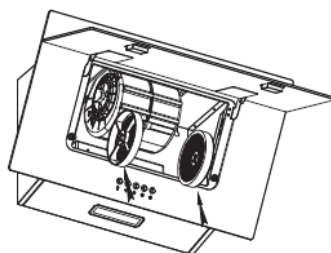
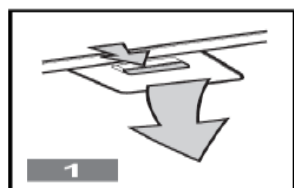

### PRZYPIS:

- Upewnij się, że filtr jest dobrze zamocowany. W przeciwnym razie może się on obluźnić i spowodować uszkodzenia.
- Wtedy, kiedy zamontowany jest filtr z węgla aktywowanego, moc absorpcji jest zmniejszona.

### WYMIANA ŻARÓWKI

- Żarówka musi zostać zastąpiona przez producenta, jego przedstawiciela serwisowego lub podobnie wykwalifikowaną osobę.
- Zawsze wyłączaj zasilanie energią elektryczną przed wykonywaniem jakichkolwiek czynności przy urządzeniu. Podczas obchodzenia się z żarówką, upewnij się, że ona ostygła przed dotknięcia jej dłonią.
- Wkładaj żarówki przez szmatkę lub w rękawicach, abyś upewnił się że nie pozostanie na nich pot z dłoni, ponieważ ich okres eksploatacji może zostać zmniejszony.

### LAMPY LED

Użyj wkrętaka do poluzowania śruby samogwintującej ST4x8MM (2 szt.) panelu, a następnie wyjmij obudowy lampy. Otwórz skrzynkę zacisków do których podłącza się przewód, odłącz przewód i wymień lampę.

Kod ILCOS D dla tej lampy to: DBS-2/65-H-120/33

- moduły LED - prostokątne
- Moc maksymalna: 2 W
- Zakres napięcia: AC 220-240V
- Wymiary:

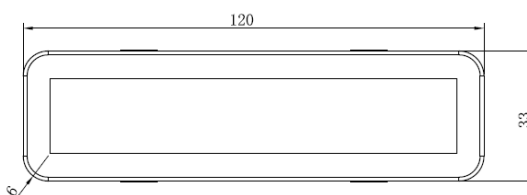
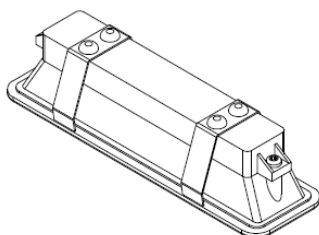

### WAŻNE

Poniższe zalecenia stanowią sposoby zmniejszenia oddziaływania na środowisko (zmniejszenie zużycia energii).

- (17) Zainstaluj okap we właściwie wentylowanym pomieszczeniu.
- (18) Czyść okap okresowo, aby uniknąć zablokowania kanału przepływu powietrza.
- (19) Nie zapomnij wyłączyć lampy okapu po użyciu.
- (20) Nie zapomnij wyłączyć okapu po użyciu.

### INFORMACJE NA TEMAT DEMONTAŻU

Nie demontuj urządzenia w sposób inny niż ten pokazany w instrukcji obsługi. Urządzenie nie powinno być demontowane przez użytkownika. Pod koniec okresu eksploatacji urządzenia nie należy wyrzucać wraz z odpadami domowymi. Aby uzyskać wskazówki dotyczące recyklingu, należy skontaktować się z lokalnymi władzami lub sprzedawcą.

**Utylizacja przyjazna środowisku**

Możesz przyczynić się do ochrony środowiska!

Należy przestrzegać lokalnych przepisów: nie działający sprzęt elektryczny należy przekazać do odpowiedniego centrum utylizacji odpadów.



**HEINNER** to zarejestrowany znak handlowy **Network One Distribution SRL**. Inne marki i nazwy produktów to znaki handlowe lub zarejestrowane znaki handlowe ich właścicieli.

Żadna część specyfikacji nie może być przetwarzana w żadnej formie ani w za pomocą żadnych środków, ani użyta do stworzenia tekstu pochodnego takiego jak tłumaczenie, bez zgody i pozwolenia NETWORK ONE DISTRIBUTION.

Copyright © 2013 Network One Distribution. All rights reserved.

[www.heinner.com](http://www.heinner.com), <http://www.nod.ro>



Niniejszy produkt jest zgodny ze standardami i przepisami Unii Europejskiej.

Importer: **Network One Distribution**

Str. Marcel Iancu, nr. 3-5, București, România

Tel: +40 21 211 18 56, [www.heinner.com](http://www.heinner.com), [www.nod.ro](http://www.nod.ro)

# HEINNER

## WANDHAUBE

Modell: DCH-350RGBK



- Dunstabzugshaube
- Luftfördermenge: 276.6 m<sup>3</sup>/h
- Farbe: schwarz



**Wir danken Ihnen für ihre Wahl!**

## **I. EINLEITUNG**

**Bitte lesen Sie die vorliegende Bedienungsanleitung und bewahren Sie diese für die spätere Nutzung auf.**

Diese enthält wichtige Sicherheitshinweise für die Installierung, den Betrieb und Instandhaltung des Gerätes. Für einen sicheren Umgang, bitte lesen Sie die vorliegende Gebrauchsanweisung vor dem Betrieb des Geräts.

## **II. LIEFERUMFANG**

- **Dunstabzugshaube**
- **Gebrauchsanleitung**
- **Garantieschein**



### III. SICHERHEITSMASSNAHMEN

Die vorliegende Bedienungsanleitung enthält wichtige Informationen über die Montage und Handhabung Ihrer Dunstabzugshaube. Lesen Sie die Bedienungsanleitung sorgfältig durch und machen Sie sich mit dem Inhalt vertraut, bevor Sie das Gerät benutzen. Bedienungsanleitungen in einem sicheren Ort bewahren damit Sie es auch ggf. später nachschlagen können.

#### WARNUNG:

- Dunstabzugshaube nie ohne Fettfilter benutzen oder wenn die Filter sehr schmutzig sind.
- Gerät nie über Kochgeräte mit offenem Grill auf der Oberseite einbauen.
- Beaufsichtigen Sie Töpfe, Pfannen und Frittiergeräte, wenn Sie mit Ölen und Fetten arbeiten, da sich überhitzte Öle und Fette können sich selbst entzünden können.
- Arbeiten Sie nie mit offener Flamme unter der Dunstabzugshaube.
- Dunstabzugshaube nicht benutzen, wenn diese beschädigt ist.
- Nicht unter Dunstabzugshaube flambieren.
- VORSICHT: Die Dunstabzugshaube kann sich beim Kochen stark erwärmen und so können sich Teile des Geräts erhitzen.
- Wenn die Dunstabzugshaube unter einer Gaskochstelle montiert ist, dann einen Mindestabstand von 65 cm zwischen Kochstelle und Gerät einhalten.
- Die Abluft darf nicht in einem benutzten Rauch oder Abgaskamin geführt werden.

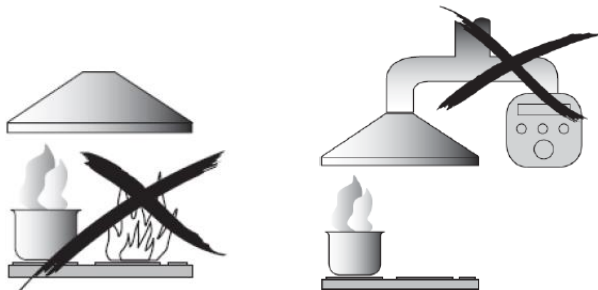

#### WARNUNG:

- Achtung! Während des Einbaus oder der Reparatur (wie z.B. beim Ersetzen der Glühbirne) immer die Stromversorgung abschalten.
- Dunstabzugshaube immer gemäß den Montageanleitungen einbauen.
- Alle Montagearbeiten müssen vom Fachpersonal oder Elektriker durchgeführt werden.
- Bitte Verpackungsmaterialien vorsichtig entsorgen. Diese bestehen eine Erstickenungsgefahr für Kinder.
- Scharfe Kanten auf der Innenseite des Geräts während der Montage und Reinigung vermeiden.

- Wenn die Dunstabzugshaube unter einer Gaskochstelle montiert ist, sind die Mindestabstände zwischen Kochfeld und Unterseite des Geräts folgende sein:

Für Gas-Kochstellen: 75 cm

Für Elektro-Kochstellen: 65 cm

Für Kochstellen mit Kohle oder flüssigen Brennstoff: 75 cm

- Stellen Sie sicher, dass die Abluftdurchführungen keine Biegungen unter 90 Grad haben, da diese die Leistung des Geräts beeinträchtigen können.
- Warnung: Montage der Schrauben und der Halterungen ohne Einhaltung der vorliegenden Anweisungen kann zu Stromschlag führen.
- Wenn Sie auf einem Gasfeld kochen immer Töpfe und Pfannen mit einem Deckel bedecken.
- Die Dunstabzugshaube entzieht die Raumluft aus dem Raum.
- Bitte sorgen Sie für eine entsprechende Belüftung. Dunstabzugshauben entziehen die Gerüche im Raum aber nicht die Dämpfe.
- Dieses Gerät ist nur für den Gebrauch in privaten Haushalten gedacht.
- Anschlussleitung mit Netzstecker vor jedem Betrieb auf Schäden prüfen, beschädigte Anschlussleitung unverzüglich durch autorisierten Kundendienst/ Elektro-Fachkraft austauschen lassen.
- Kinder dürfen Gerät ab dem Alter von 8 Jahren nur dann benutzen, wenn sie angelernt wurden, da sie müssen das Gerät richtig bedienen können und die Gefahren verstehen, auf die in der Bedienungsanleitung hingewiesen werden. Kinder nicht mit dem Gerät spielen lassen. Reinigung und Instandhaltung dürfen nicht von Kinder durchgeführt werden.
- Vorsicht: Gerät und Teile des Geräts können sich während des Betriebs erhitzen. Heiße Teile des Geräts vermeiden. Kinder unter 8 Jahre sollten das Gerät unbeaufsichtigt nicht betätigen.
- Wenn das Gerät zusammen mit einem Gasherd oder einem Herd mit anderen Brennstoffe eingesetzt wird, dann sorgen Sie für eine entsprechende Belüftung. Unsachgemäße Reinigung kann zu Brandrisiko führen.
- Alle Anweisungen betreffen der Luftauslass einhalten.
- Gerät regelmäßig gemäß den Anweisungen reinigen.
- Aus Sicherheitsgründe benutzen Sie für die Fixierung immer die im vorliegenden Anweisungen empfohlenen Schrauben.
- Weitere Informationen über Reinigung und Reinigungshäufigkeit finden Sie im Kapitel Reinigung und Instandhaltung.
- Reinigung und Instandhaltung dürfen nicht von Kinder durchgeführt werden.  
Wenn die Dunstabzugshaube zusammen mit einem Gasherd benützt wird, darf der Unterdruck im Raum nicht 4 Pa ( $4 \times 10^{-5}$  bar) überschreiten.

#### IV. MONTAGEANWEISUNGEN (ABLUFT NACH AUSSEN)

Wird die Abluft ins Freie geleitet, so kann die Dunstabzugshaube gemäß der unteren Abbildung zu einer Abluftleitung angeschlossen werden (Abluftleitung aus Aluminium, flexibles Rohr oder feuerfesten Materialien mit einem Innendurchmesser von 150 mm).

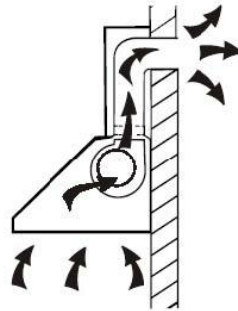

16. Vor dem Einbau, Gerät vom Stromnetz trennen.
17. Für einen einwandfreien Betrieb, muss die Dunstabzugshaube mit einem Abstand von 65~75 cm über dem Kochfeld montiert werden.



Abb. 1

18. Nachdem Sie die Einbauhöhe der Dunstabzugshaube bestimmt haben, messen Sie die Position der Bohrungen für die Befestigung der Dunstabzugshaube und der Innenkaminkonsole. 4 Löcher mit einem Durchmesser von  $\phi 8$ , 2 bohren für die Innenkaminkonsole und 2 für die horizontale Befestigung der Dunstabzugshaube. Die feste Position der Innenkaminkonsole befindet sich im höchstem Befestigungspunkt des Kamins. Siehe Abbildung 2.

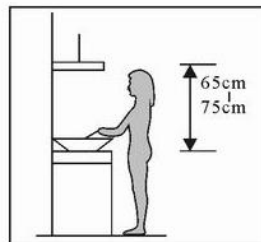

Abb. 2

4. Zwei 4 x 30 mm in die Wand einbohren zusammen mit deren entsprechenden Dübeln, dann fixieren Sie die Innenkonsole mit zwei 4 mm x 40 mm Schrauben. Siehe Abbildung 2.
5. Rückstauklappe einbauen. Abluftrohr auf der Dunstabzugshaube montieren. Abluftrohr auf der Rücklaufklappe festklemmen. Siehe Abbildung 3.



6. Außenkaminkonsole im Freien einbauen, dabei stellen Sie sicher, dass Sie den Kamin vom Innen leicht einstellen können. Siehe Abbildung 4.

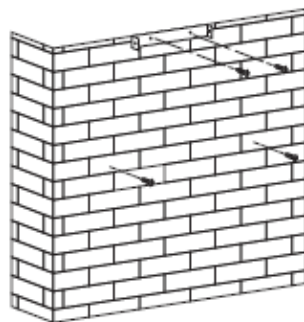
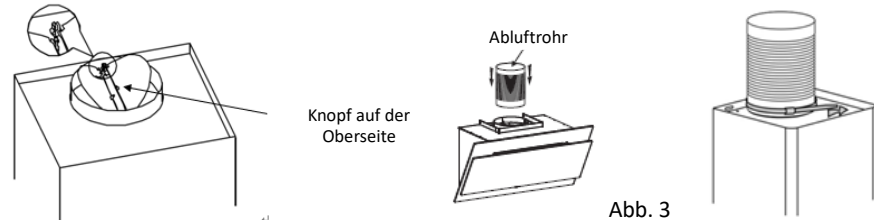
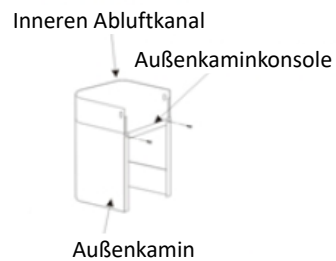

7. Dunstabzugshaube auf die Wand befestigen, Position einstellen und mit Hilfe der Sicherheitsschrauben fixieren.

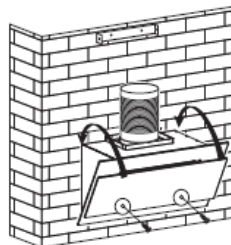

Die Bohrungen für die Sicherheitsschrauben befinden sich auf der Hinterseite des Gehäuses und haben einen Durchmesser von 6 mm.

8. Höhe des Innenkamins anhand der Position der Innenkaminkonsole einstellen und dann mit Schrauben fixieren. Siehe Abbildung 6.

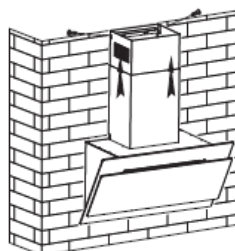

## V. EMPFEHLUNGEN FÜR DEN EINBAU DER ABLUFTLEITUNG

### EMPFEHLUNGEN FÜR DEN EINBAU DER ABLUFTLEITUNG

Für eine bessere Abluftleistung, folgende Regeln nachfolgen:

- Abluftleitung möglichst kurz und gerade halten.
  - Größe der Abluftleitung nicht verkleinern und Leitung nicht einengen.
  - Leitung gerade einbauen um Druckverluste zu vermindern.
  - Nichteinhaltung der Empfehlungen wird die Leistung der Dunstabzugshaube vermindern und dessen Lärmpegel vergrößern.
  - Alle Montagearbeiten müssen vom Fachpersonal oder Elektriker durchgeführt werden.
  - Abluftsystem der Dunstabzugshaube nicht zum Abluftsystem eines anderen Geräts verbinden.
  - Montagewinkel des Abluftrohrs darf nicht geringer als 120 ° sein, das Abluftrohr muss waagrecht eingebaut werden, alternativ kann das Rohr zur ursprünglichen Höhe eingebaut werden und zur einer Außenwand geführt.
- Nach dem Einbau stellen Sie sicher, dass die Dunstabzugshaube gerade eingebaut wurde, um Fettansammlungen zu vermeiden.
- Stellen Sie sicher, dass das Abluftrohr vorschriftsgemäß ist und dass es feuerfest ist.

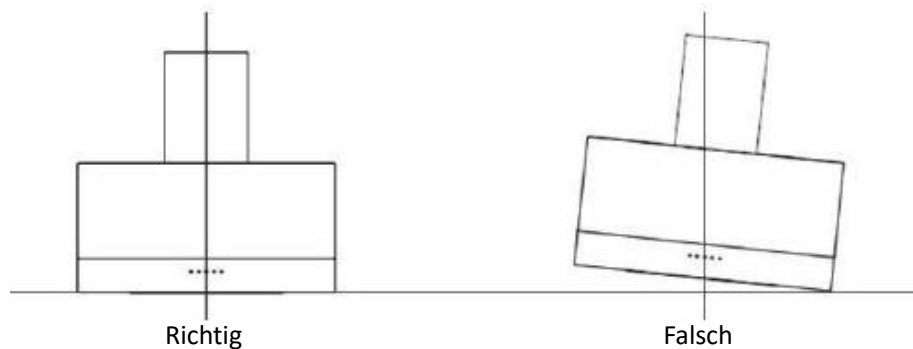

Stellen Sie sicher, dass das Abluftsystem vorschriftsgemäß ist und dass es feuerfest ist.

#### WARNUNG:

- Aus Sicherheitsgründe benützen Sie für die Fixierung immer die im vorliegenden Anweisungen empfohlenen Schrauben.
- Montage der Schrauben und der Halterungen ohne Einhaltung der vorliegenden Anweisungen kann zu Stromschlag führen.

## VI. BEDIENUNG DES GERÄTS

### Steuertasten

21. Aus Schalter drücken um den Motor abzustellen.
22. Knopf für niedrige Leistung drücken, und der Motor wird mit niedriger Leistung laufen.
23. Knopf für mittlere Leistung drücken, und der Motor wird mit mittleren Leistung laufen.
24. Knopf für hohe Leistung drücken, und der Motor wird mit Hochleistung laufen.

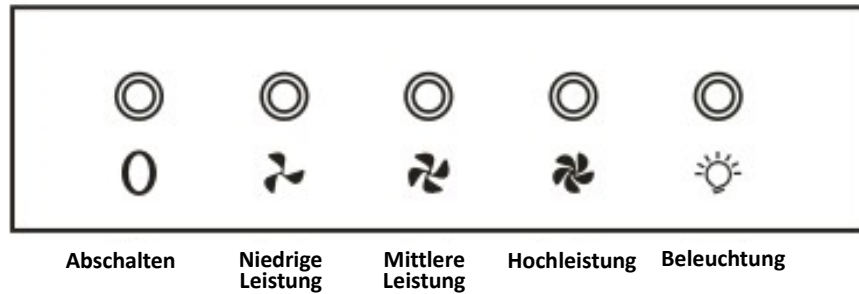

## VII. FEHLERSUCHE

STÖRUNG	MÖGLICHE URSACHE	LÖSUNG
Die Beleuchtung geht an aber der Motor läuft nicht.	Der Ventilatorschalter ist in der „AUS“ Position.	Motor einschalten.
	Der Ventilatorschalter ist defekt.	Reparaturzentrum kontaktieren.
	Motor ist defekt.	Reparaturzentrum kontaktieren.
Die Beleuchtung geht nicht an und der Motor läuft nicht.	Sicherungen sind ausgefallen.	Sicherungen ersetzen.
	Netzkabel ist entweder defekt oder nicht angeschlossen.	Netzstecker einstecken. Stromversorgung einschalten.
Ölaustritt.	Rückstandklappe und Lufteinlass sind nicht richtig verdichtet.	Rückstandkappe ausbauen und Verdichtungen einsetzen.
	Austritt zwischen U Profil und Gehäuse.	U Profil ausbauen und Verdichtungen einsetzen.
Beleuchtung funktioniert nicht.	Glühbirnen sind defekt/ oder funktionieren nicht richtig.	Glühbirnen ersetzen.
Niedrige Absaugung.	Abstand zwischen Dunstabzugshaube und Kochfeld ist zu groß.	Dunstabzugshaube bei einem richtigen Abstand einbauen.
Dunstabzugshaube steht schräg.	Sicherheitsschraube ist locker.	Sicherheitsschraube zuschrauben.

**HINWEIS:** Die Elektroteile des Geräts müssen vorschriftsgemäß durchgeführt werden. Bitte unseren Reparaturzentrum kontaktieren, wenn Sie irgendwelche Unklarheiten über die ob beschriebenen Lösungen haben. Vor einer Reparatur immer Gerät vom Stromnetz trennen.

## VIII. REINIGUNG UND INSTANDHALTUNG

### **ACHTUNG**

Stromversorgung des Geräts immer vor Reinigungs- oder Reparaturarbeiten abschalten. Stellen Sie sicher, dass der Netzstecker nicht angeschlossen ist.

Die Außenseite kann leicht verkratzt werden. Also bitte folgen Sie unsere Empfehlungen für eine einwandfreie Reinigung.

### **ALLGEMEINES**

Gerät nur dann reinigen oder reparieren, nachdem es abgekühlt ist. Keine alkalischen oder sauren Stoffe auf die Geräteroberfläche hinterlassen (z.B. Zitronensaft oder Essig).

### **TEILE AUS EDELSTAHL**

Für eine verlängerte Lebensdauer, müssen die Edelstahlteile regelmäßig gereinigt werden (wöchentlich). Am Ende mit einem trockenen Lappen wischen. Sie können Reinigungsmittel für Edelstahl benutzen.

**HINWEIS:** Stellen Sie sicher, dass beim Wischen die Oberfläche des Geräts nicht beschädigt wird.

### **BEDIENBLENDE REINIGEN**

Die Bedienblende kann mit lauwarmes Wasser und Seife gereinigt werden. Stellen Sie sicher, dass der Lappen feucht und nicht nass ist. Am Ende wischen Sie mit einem weichen, trockenen Lappen.

#### **WICHTIG:**

Benutzen Sie keine starken Reinigungsmittel und Chemikalien oder Scheuermittel, da diese die Identifikationselemente des Produkts beschädigen können und so zum Verlust der Garantie führen können.

### **FETTFILTER**

Sie können die Fettfilter von Hand reinigen.

Die Fettfilter im heißen Spülwasser einweichen und dann mit einer weichen Bürste reinigen. Drücken Sie die Fettfilter nicht zu stark um Beschädigungen zu vermeiden. Filter trocknen lassen, aber vermeiden Sie direktes Sonnenlicht.

Filter nicht zusammen mit dem Geschirr waschen. Bitte benutzen Sie keinen Klarspüler.



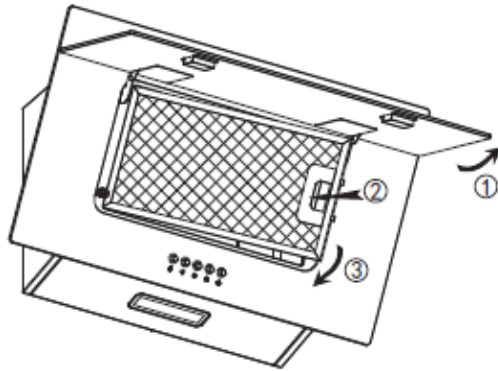

### FETTFILTER EINSETZEN

Für das Einsetzen der Fettfilter, folgendes beachten:

- Filter in die Leiste auf der Hinterseite des Geräts einsetzen.
- Griffleiste nach unten drücken.
- Griffleiste loslassen nachdem der Filter eingesetzt ist.
- Für die anderen Filter Schritte wiederholen.

### AKTIVKOHLENFILTER - nicht im Lieferumfang

Gegen Geruchsentwicklung können Sie einen Aktivkohlenfilter einsetzen. Je nachdem wie oft Sie die Dunstabzugshaube benutzen, muss der Aktivkohlenfilter alle 3 oder 6 Monate ersetzt werden. Einsatz des Aktivkohlenfilters wird im Folgenden dargestellt.

Für den Einsatz des Aktivkohlenfilters, müssen Sie erstens den Aluminiumfilter ausbauen. Erstens Edelstahlhaube öffnen und dann Filter herausnehmen.

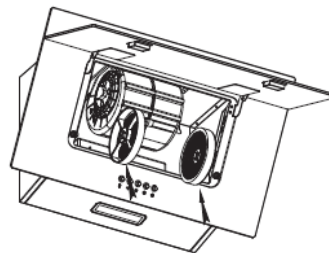
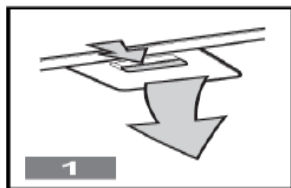

### HINWEIS:

- Dafür sorgen, richtig montiert ist. Andernfalls kann sich dieser lösen und das Gerät beschädigen.
- Die Leistung des Geräts ist kleiner, wenn ein Aktivkohlenfilter eingesetzt ist.

### ERSETZEN DER GLÜHBIRNE

- Die Glühbirne kann nur vom Hersteller, Servicepersonal oder Fachpersonal ersetzt werden.
- Vor irgendwelchen Reparaturarbeiten, Stromversorgung des Geräts immer abbrechen. Stellen Sie sicher, dass die Glühbirne kalt ist bevor Sie es anfassen.
- Glühbirnen mit einem Lappen oder Handschuhe anfassen, um sicherzustellen, dass Schweiß die Lebensdauer der Glühbirnen vermindert.

### LED GLÜHBIRNE

Die ST4x8MM (2 Stk.) Schrauben mit einem Schraubenzieher lockern. Klemmkasten öffnen, Kabel trennen und LED Glühbirne ersetzen.

ILCOS D Kode: DBS-2/65-H-120/33

- LED Modul -rechteckig
- Max. Leistung: 2 W
- Versorgungsspannung: AC 220-240V
- Abmessungen:

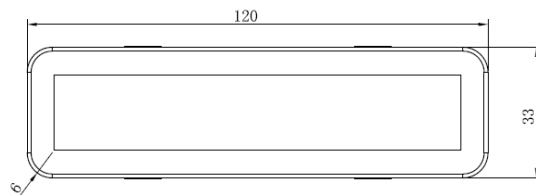
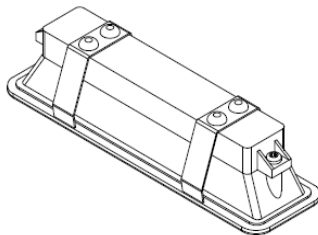

### WICHTIG

Die folgenden Empfehlungen können die Umweltauswirkungen vermindern (für einen niedrigeren Energieverbrauch).

- (21)Gerät in einem gut belüftetem Raum einbauen.
- (22)Gerät regelmäßig reinigen, damit sich die Abluftleitung nicht verstopft.
- (23)Beleuchtung des Geräts abschalten, wenn Sie es nicht benutzen.
- (24)Gerät abschalten nach dem Sie es verwenden.

### ABBAU DES GERÄTS

Gerät immer gemäß den Anleitungen abbauen. Das Gerät darf nur vom Fachpersonal abgebaut werden. Elektrowerkzeuge dürfen nicht mit dem Hausmüll entsorgt werden. Für weitere Informationen wenden Sie sich an die zuständigen Behörden.



**Abfallbeseitigung**

Diese Maßnahmen helfen, die Umwelt zu schützen.

Die Entsorgung muss nach den jeweils örtlich gültigen Bestimmungen vorgenommen werden.



**HEINNER** ist eine Handelsmarke der **Network One Distribution SRL**. Andre Marken und Markennamen sind urheberrechtlich geschützt.

Kein Teil der Anleitungen darf ohne vorherige Zustimmung von NETWORK ONE DISTRIBUTION in irgendeiner Form oder auf irgendeine Weise reproduziert oder verwendet werden, um Ableitungen wie Übersetzungen, Umwandlungen oder Anpassungen zu erhalten.

Copyright © 2013 Network One Distribution. Alle Rechte vorbehalten.

[www.heinner.com](http://www.heinner.com), <http://www.nod.ro>



Dieses Produkt wurde gemäß den europäischen Vorschriften hergestellt.

Importeur: **Network One Distribution**

Str. Marcel Iancu, nr. 3-5, București, România

Tel: +40 21 211 18 56, [www.heinner.com](http://www.heinner.com), [www.nod.ro](http://www.nod.ro)

# HEINNER

**ΔΙΑΚΟΣΜΗΤΙΚΟΣ  
ΑΠΟΡΡΟΦΗΤΗΡΑΣ  
Τύπος: DCH-350RGBK**



- Διακοσμητικός απορροφητήρας
- Δύναμη απορρόφησης: 276.6 m<sup>3</sup>/h
- Χρώμα: μαύρο

Σας ευχαριστούμε που αγοράσατε αυτό το προϊόν!

## I. ΕΙΣΑΓΩΓΗ

**Διαβάστε προσεκτικά το εγχειρίδιο χρήσης και φυλάξτε τις για μελλοντική χρήση.**

Αυτό το εγχειρίδιο σχεδιάστηκε για να σας προσφέρει όλες τις απαραίτητες οδηγίες εγκατάστασης, χρήσης και συντήρησης της συσκευής. Για την σωστή και ασφαλή χρήση της συσκευής, παρακαλούμε να διαβάσετε προσεκτικά το παρόν εγχειρίδιο χρήσης πριν από την εγκατάσταση και χρήση της.

## II. ΤΟ ΠΕΡΙΕΧΟΜΕΝΟ ΤΗΣ ΣΥΣΚΕΥΑΣΙΑΣ ΣΑΣ

- Διακοσμητικός απορροφητήρας
- Εγχειρίδιο χρήσης
- Πιστοποιητικό εγγύησης



### III. ΜΕΤΡΑ ΑΣΦΑΛΕΙΑΣ

Αυτό το εγχειρίδιο περιέχει εξηγήσεις σχετικά με τη σωστή εγκατάσταση και χρήση του απορροφητήρα σας. Διαβάστε προσεκτικά το εγχειρίδιο πριν χρησιμοποιήσετε το προϊόν, ακόμα και αν η χρήση του σας είναι γνωστή. Το εγχειρίδιο πρέπει να φυλάσσεται σε ασφαλές μέρος, ώστε να μπορείτε να το συμβουλευτείτε αργότερα σε περίπτωση ανάγκης.

#### ΠΡΟΕΙΔΟΠΟΙΗΣΕΙΣ:

- Μην επιχειρήσετε να χρησιμοποιήσετε τον απορροφητήρα χωρίς τα φίλτρα λίπους ή εάν τα φίλτρα είναι πολύ βρώμικα.
- Μην τοποθετείτε το προϊόν πάνω από κουζίνες που είναι εξοπλισμένα με εξωτερική σχάρα (grill).
- Το τηγάνισμα πρέπει να γίνεται κάτω από συνεχή έλεγχο ώστε να αποφευχθεί η ανάφλεξη των υπερθερμενόμενων λιπών ή ελαίων.
- Μην αφήνετε ποτέ πηγές ελεύθερης φλόγας κάτω από τον απορροφητήρα.
- Εάν ο απορροφητήρας παρουσιάζει κάποιες ζημιές, μην επιχειρήσετε να τον χρησιμοποιήσετε.
- Απαγορεύεται αυστηρά το μαγείρεμα με φλόγες κάτω από τον απορροφητήρα.
- **ΠΡΟΣΟΧΗ:** Οι προσβάσιμες επιφάνειες του απορροφητήρα μπορεί να υπερθερμανθούν σημαντικά κατά τη χρήση πάνω από συσκευές μαγειρέματος.
- Όταν ο απορροφητήρας τοποθετείται πάνω από κουζίνες υγραερίου, η ελάχιστη απόσταση μεταξύ της επιφάνειας στήριξης για τα σκεύη και του κάτω μέρους του απορροφητήρα πρέπει να είναι τουλάχιστον 65 εκ.
- Ο αέρας εξαγωγής δεν πρέπει να απελευθερώνεται σε αγωγό καυσαερίων που χρησιμοποιείται από άλλες συσκευές.

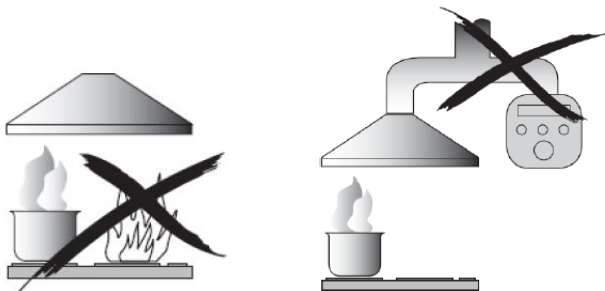

#### ΠΡΟΕΙΔΟΠΟΙΗΣΕΙΣ:

- Προσοχή! Πριν από κάθε εργασία εγκατάστασης ή συντήρησης (όπως αντικατάσταση του λαμπτήρα), αποσυνδέστε τον απορροφητήρα από το ηλεκτρικό ρεύμα.
- Ο απορροφητήρας πρέπει να εγκατασταθεί σύμφωνα με τις οδηγίες εγκατάστασης.
- Όλες οι εργασίες εγκατάστασης πρέπει να γίνουν από εξειδικευμένο άτομο ή ηλεκτρολόγο.
- Αφαιρέστε προσεκτικά τις συσκευασίες. Τα παιδιά είναι ευάλωτα σε αυτές.
- Προσέξτε τις αιχμηρές άκρες στο εσωτερικό του απορροφητήρα, ειδικά κατά την εγκατάσταση και τον καθαρισμό του.

- Όταν ο απορροφητήρας τοποθετείται πάνω από κουζίνα υγραερίου, οι ελάχιστες αποστάσεις μεταξύ της επιφάνειας στήριξης της βάσης εστιών και του κατώτερου μέρους του απορροφητήρα κουζίνας πρέπει να είναι οι ακόλουθες:

Σε περίπτωση κουζίνας υγραερίου: 75 εκ

Σε περίπτωση ηλεκτρικής κουζίνας: 65 εκ

Σε περίπτωση κουζίνας με κάρβουνα ή υγρά καύσιμα: 75 εκ

- Βεβαιωθείτε ότι ο σωλήνας εξάτμισης δεν έχει αγκώνες σε γωνία μικρότερη από 90 μοίρες, επειδή μειώνει την απόδοση του απορροφητήρα.
- Προειδοποίηση: Η εγκατάσταση των βιδών και των συσκευών στερέωσης χωρίς την τήρηση αυτών των οδηγιών μπορεί να οδηγήσει σε κινδύνους ηλεκτρικής μορφής.
- Τοποθετείτε πάντα τα καπάκια των μαγειρικών σκευών και των τηγανιών κατά το μαγείρεμα σε μια εστία υγραερίου.
- Κατά τη λειτουργία, ο απορροφητήρας εκκενώνει τον αέρα από το δωμάτιο.
- Παρακαλείστε όπως λάβετε μέτρα για την εξασφάλιση του σωστού αερισμού του δωματίου. Ο απορροφητήρας εξαλείφει τις οσμές από το δωμάτιο, αλλά όχι και τον ατμό.
- Ο απορροφητήρας προορίζεται αποκλειστικά για οικιακή χρήση.
- Για να αποφύγετε τους κινδύνους, σε περίπτωση που το καλώδιο τροφοδοσίας είναι κατεστραμμένο, πρέπει να αντικατασταθεί από τον κατασκευαστή, τον αντιπρόσωπο σέρβις ή από εξειδικευμένα άτομα.
- Η συσκευή αυτή μπορεί να χρησιμοποιείται από παιδιά άνω των 8 ετών και από άτομα με μειωμένες σωματικές, αισθητηριακές ή διανοητικές ικανότητες, με μειωμένη εμπειρία ή γνώσεις, μόνο εάν επιβλέπονται ή εκπαιδεύονται ως προς την ασφαλή χρήση της συσκευής και αν καταλαβαίνουν του κινδύνους που προϋποθέτει η χρήση της συσκευής. Μην αφήνετε τα παιδιά να παίζουν με την συσκευή. Ο καθαρισμός και η συντήρηση δεν πρέπει να πραγματοποιούνται από παιδιά χωρίς παρακολούθηση.
- Προσοχή: Η συσκευή και οι εκτεθειμένες περιοχές της ενδέχεται να ζεσταίνονται κατά τη χρήση. Αποφύγετε να αγγίζετε τα θερμά εξαρτήματα. Τα παιδιά ηλικίας κάτω των 8 ετών δεν χρειάζεται να έχουν πρόσβαση στη συσκευή εκτός εάν βρίσκονται υπό μόνιμη επιτήρηση.
- Όταν ο απορροφητήρας χρησιμοποιείται με συσκευές που λειτουργούν με υγραέριο ή άλλα καύσιμα, πρέπει να υπάρχει επαρκής αερισμός του χώρου. Υπάρχει κίνδυνος πυρκαγιάς εάν ο καθαρισμός δεν πραγματοποιηθεί σύμφωνα με τις οδηγίες.
- Πρέπει να τηρούνται οι κανονισμοί για την εκκένωση του αέρα.
- Καθαρίστε τη συσκευή περιοδικά ακολουθώντας τη μέθοδο που περιγράφεται στο κεφάλαιο ΣΥΝΤΗΡΗΣΗ.
- Για λόγους ασφαλείας, χρησιμοποιήστε μόνο τις βίδες στερέωσης ή τοποθέτησης που συνιστώνται σε αυτό το εγχειρίδιο.
- Για λεπτομέρειες σχετικά με τις μεθόδους καθαρισμού και τη συχνότητα με την οποία πρέπει να εκτελεστεί ο καθαρισμός, διαβάστε το κεφάλαιο για τη συντήρηση και καθαρισμό αυτού του εγχειριδίου.
- Ο καθαρισμός και η συντήρηση δεν πρέπει να πραγματοποιούνται από παιδιά χωρίς παρακολούθηση.  
Εάν ο απορροφητήρας χρησιμοποιείται με συσκευές με διαφορετική πηγή ενέργειας, η αρνητική πίεση στο δωμάτιο δεν πρέπει να υπερβαίνει τα 4 Pa (4 x 10<sup>-5</sup> bar).

#### IV. ΟΔΗΓΙΕΣ ΕΓΚΑΤΑΣΤΑΣΗΣ (ΣΕ ΠΕΡΙΠΤΩΣΗ ΕΞΩΤΕΡΙΚΗΣ ΕΚΚΕΝΩΣΗΣ)

Εάν υπάρχει εξωτερική έξοδος, ο απορροφητήρας μπορεί να συνδεθεί όπως φαίνεται στο παρακάτω σχήμα μέσω σωλήνα εξαγωγής (από αλουμίνιο, εύκαμπτος σωλήνας ή από μη εύφλεκτο υλικό με εσωτερική διάμετρο 150 χιλ).

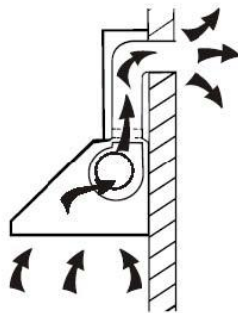

19. Πριν από την εγκατάσταση, απενεργοποιήστε τη συσκευή και αποσυνδέστε την από την παροχή ρεύματος.
20. Για βέλτιστη λειτουργία, ο απορροφητήρας πρέπει να τοποθετηθεί σε απόσταση 65 ~ 75 εκ. πάνω από τη συσκευή μαγειρέματος.

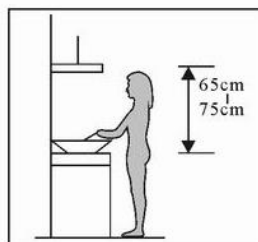

Εικόνα 1

21. Αφού καθορίσετε το ύψος του απορροφητήρα, μετρήστε τις θέσεις των οπών για τον απορροφητήρα και την εσωτερική κονσόλα της εσωτερικής καμινάδας. Ανοίξτε 4 οπές  $\phi$  8, 2 για την κονσόλα της εσωτερικής καμινάδας και 2 για τον απορροφητήρα και τη στερέωση του σε οριζόντια θέση. Η σταθερή θέση της κονσόλας της εσωτερικής καμινάδας βρίσκεται στο υψηλότερο σημείο της καμινάδας. Ανατρέξτε στην εικόνα 2.

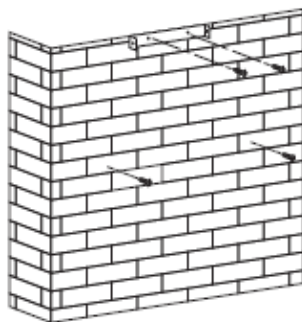

Εικόνα 2



4. Τοποθετήστε δύο βίδες 4 x 30 mm και πείρους στον τοίχο για να στερεώσετε τον απορροφητήρα και, στη συνέχεια, χρησιμοποιήστε δύο βίδες 4 mm x 40 mm για να στερεώσετε την κονσόλα της εσωτερικής καμινάδας. Ανατρέξτε στην εικόνα 2.

5. Τοποθετήστε τη βαλβίδα αντιστροφής. Τοποθετήστε το σωλήνα εξάτμισης στον απορροφητήρα. Συνδέστε το σωλήνα εξαγωγής στη βαλβίδα με κολάρο. Ανατρέξτε στην εικόνα 3.



Pic Εικόνα 3

6. Τοποθετήστε την κονσόλα της εξωτερικής καμινάδας στην εξωτερική καμινάδα, φροντίζοντας να ρυθμίσετε εύκολα την εσωτερική καμινάδα. Ανατρέξτε στην εικόνα 4.

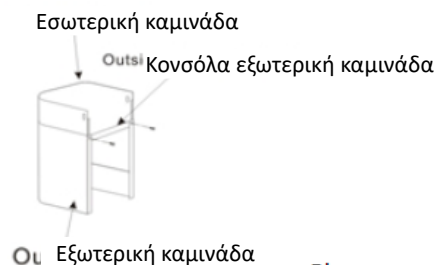

Pic Εικόνα 4

7. Τοποθετείστε τον απορροφητήρα στον τοίχο, προσαρμόστε τη θέση του και ασφαλίστε το με τις βίδες ασφαλείας.

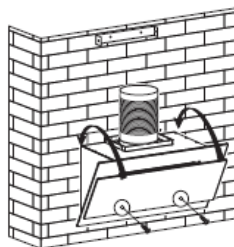

Pic Εικόνα 5

Οι οπές για τη στερέωση των βιδών βρίσκονται στο πίσω μέρος του απορροφητήρα και έχουν διάμετρο 6 χιλ.

8. Ρυθμίστε το ύψος της εσωτερικής καμινάδας σύμφωνα με τη θέση της κονσόλας εσωτερικής καμινάδας και στερεώστε την με βίδες. Ανατρέξτε στην εικόνα 6.

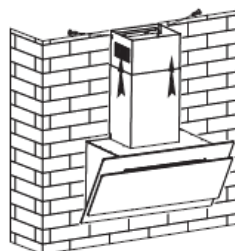

Pic Εικόνα 6

## V. ΣΥΜΒΟΥΛΕΣ ΓΙΑ ΤΗΝ ΕΓΚΑΤΑΣΤΑΣΗ ΤΟΥ ΣΩΛΗΝΑ ΕΞΑΓΩΓΗΣ

### ΣΥΜΒΟΥΛΕΣ ΓΙΑ ΤΗΝ ΕΓΚΑΤΑΣΤΑΣΗ ΤΟΥ ΣΩΛΗΝΑ ΕΞΑΓΩΓΗΣ

Για μια αποτελεσματική εξαγωγή του αέρα, ακολουθήστε αυστηρά τους παρακάτω κανόνες:

- Προσπαθήστε ο σωλήνας εξαγωγής να είναι σύντομο και ίσιο.
- Μην μειώσετε το μέγεθος του σωλήνα εξαγωγής, ούτε τον πλήττετε.
- Επεκτείνετε το σωλήνα εξαγωγής για να ελαχιστοποιήσετε την απώλεια πίεσης.
- Η μη τήρηση αυτών των βασικών οδηγιών θα μειώσει την απόδοση και θα αυξήσει το επίπεδο θορύβου του απορροφητήρα.
- Όλες οι εργασίες εγκατάστασης πρέπει να εκτελούνται από ειδικευμένο άτομο ή από ηλεκτρολόγο.
- Μην συνδέετε το σύστημα εξαγωγής του απορροφητήρα σε ένα σύστημα εξαερισμού που χρησιμοποιείται για άλλη συσκευή.
- Η γωνία κάμψης του σωλήνα εξαγωγής δεν πρέπει να είναι μικρότερη από 120°. Ο σωλήνας πρέπει να είναι διατεταγμένος οριζόντια ή, εναλλακτικά, ο σωλήνας πρέπει να ανέβει από το αρχικό του επίπεδο και να κατευθύνεται προς εξωτερικό τοίχο.
- Μετά την εγκατάσταση, βεβαιωθείτε ότι ο απορροφητήρας είναι ίσιος, για να αποφύγετε τη συσσώρευση λίπους στο ένα άκρο του.
- Βεβαιωθείτε ότι ο σωλήνας εξαγωγής που επιλέχθηκε για την εγκατάσταση συμμορφώνεται με τα ισχύοντα πρότυπα και είναι πυρίμαχος.

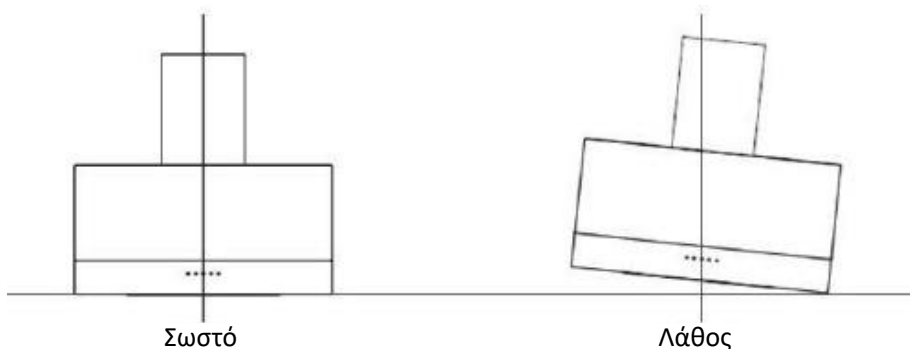

Βεβαιωθείτε ότι ο σωλήνας εξαγωγής που επιλέχθηκε για την εγκατάσταση συμμορφώνεται με τα ισχύοντα πρότυπα και είναι πυρίμαχος.

### ΠΡΟΕΙΔΟΠΟΙΗΣΗ:

- Για λόγους ασφαλείας, χρησιμοποιείτε μόνο τις βίδες στερέωσης ή τοποθέτησης που συνιστώνται σε αυτό το εγχειρίδιο οδηγιών.
- Η τοποθέτηση των βιδών και του συστήματος στερέωσης χωρίς να συμμορφώνεστε με αυτές τις οδηγίες μπορεί να οδηγήσει σε ηλεκτρικούς κινδύνους.

## VI. ΧΡΗΣΗ ΤΗΣ ΣΥΣΚΕΥΗΣ

### Διακοπτες

25. Πατήστε το διακόπτη απενεργοποίησης και ο κινητήρας σταματά.
26. Πατήστε το διακόπτη μειωμένης ταχύτητας, και ο κινητήρας θα λειτουργεί με μειωμένη ταχύτητα.
27. Πατήστε το διακόπτη μέσης ταχύτητας, και ο κινητήρας θα λειτουργεί με μέση ταχύτητα.
28. Πατήστε το διακόπτη υψηλής ταχύτητας, και ο κινητήρας θα λειτουργεί με υψηλή ταχύτητα.

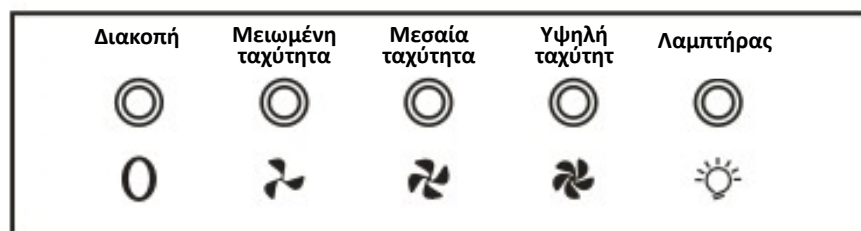

## VII. ΟΔΗΓΟΣ ΑΝΤΙΜΕΤΩΠΙΣΗΣ ΠΡΟΒΛΗΜΑΤΩΝ

Πρόβλημα	Πιθανή αιτία	Διόρθωση
Ο λαμπτήρας ανάβει, αλλά ο κινητήρας δεν λειτουργεί.	Ο διακόπτης βρίσκεται στη θέση «διακοπή».	Επιλέξτε μια θέση λειτουργίας.
	Ο διακόπτης είναι ελαττωματικός.	Επικοινωνήστε με το κέντρο επισκευών.
	Ο κινητήρας είναι ελαττωματικός.	Επικοινωνήστε με το κέντρο επισκευών.
Ο λαμπτήρας δεν ανάβει και ο κινητήρας δεν λειτουργεί.	Οι ασφάλειες του σπιτιού σας είναι εκτός λειτουργίας ή καμένες.	Επαναφέρετε ή αντικαταστήστε τις ασφάλειες.
	Το καλώδιο τροφοδοσίας είναι αδύναμο ή αποσυνδεδεμένο.	Συνδέστε σωστά το καλώδιο στην υποδοχή. Ενεργοποιήστε την παροχή ρεύματος.
Διαρροή ελαίων.	Η βαλβίδα συγκράτησης και η εισαγωγή αέρα δεν σφραγίζονται σωστά.	Αφαιρέστε τη βαλβίδα συγκράτησης και χρησιμοποιήστε υλικό στεγανοποίησης.
	Διαρροές στο επίπεδο της σύνδεσης μεταξύ του τμήματος U και του περιβλήματος.	Αφαιρέστε το τμήμα στο U και σφραγίστε.
Τα φώτα δεν λειτουργούν.	Οι λαμπτήρες είναι ελαττωματικοί / δεν λειτουργούν σωστά.	Αντικαταστήστε τους λαμπτήρες σύμφωνα με τις οδηγίες.
Ανεπαρκής απορρόφηση.	Η απόσταση μεταξύ του απορροφητήρα και της εστίας είναι πολύ μεγάλη.	Τοποθετήστε τον απορροφητήρα σε κατάλληλη απόσταση.
Ο απορροφητήρας κλίνει.	Η βίδα στερέωσης δεν είναι αρκετά σφιχτή.	Σφίξτε τη βίδα για να ασφαλίσετε τον απορροφητήρα στην οριζόντια θέση.

**ΣΗΜΕΙΩΣΗ:** Οι επισκευές στα ηλεκτρικά εξαρτήματα αυτής της συσκευής πρέπει να συμμορφώνονται με τους τοπικούς, κρατικούς και ομοσπονδιακούς κανονισμούς. Επικοινωνήστε με το κέντρο επισκευών εάν έχετε οποιαδήποτε αμφιβολία ως προς την απόδοση οποιασδήποτε από τις παραπάνω λειτουργίες. Αποσυνδέστε τη συσκευή από την παροχή ρεύματος πριν την ανοίξετε.

## VIII. ΚΑΘΑΡΙΣΜΟΣ ΚΑΙ ΣΥΝΤΗΡΗΣΗ

### ΠΡΟΣΟΧΗ

Πριν από τον καθαρισμό ή τη συντήρηση, ο απορροφητήρας πρέπει να αποσυνδεθεί από την παροχή ρεύματος. Βεβαιωθείτε ότι ο απορροφητήρας είναι απενεργοποιημένος και ότι αποσυνδέσατε το φις.

Οι εξωτερικές επιφάνειες μπορούν εύκολα να γρατσουριστούν. Επομένως, ακολουθήστε τις οδηγίες για να εξασφαλίσετε αποτελεσματικό καθαρισμό χωρίς ζημιά.

### ΓΕΝΙΚΑ

Ο καθαρισμός και η συντήρηση πρέπει να εκτελούνται μόνο όταν η συσκευή είναι κρύα. Μην αφήνετε τα υπολείμματα αλκαλικών ή όξινων ουσιών (χυμό λεμονιού, ξίδι κ.λπ.) στις επιφάνειες του απορροφητήρα.

### ΕΞΑΡΤΗΜΑΤΑ ΑΠΟ ΑΝΟΞΕΙΔΩΤΟ ΧΑΛΥΒΑ

Τα εξαρτήματα από ανοξείδωτο χάλυβα πρέπει να καθαρίζονται περιοδικά (εβδομαδιαίως) για να εξασφαλίζεται παρατεταμένη διάρκεια ζωής. Μετά το καθάρισμα, σκουπίστε τα με ένα καθαρό, στεγνό πανί. Μπορείτε να χρησιμοποιήσετε ένα ειδικό υγρό για να καθαρίσετε τις επιφάνειες από ανοξείδωτο χάλυβα.

**ΣΗΜΕΙΩΣΗ:** Βεβαιωθείτε ότι ο καθαρισμός γίνεται έτσι ώστε το σχέδιο των ανοξείδωτων επιφανειών να μην κατρασταφεί από γρατζουνιές.

### ΕΠΙΦΑΝΕΙΕΣ ΠΙΝΑΚΑ ΕΛΕΓΧΟΥ

Οι επιφάνειες του πίνακα ελέγχου μπορούν να σκουπιστούν με σαπουνόνερο. Βεβαιωθείτε ότι το πανί είναι καθαρό και καλά συμπιεσμένο. Μετά τον καθαρισμό, χρησιμοποιήστε ένα μαλακό, στεγνό πανί για να αφαιρέσετε την υπόλοιπη υγρασία από τις επιφάνειες.

### ΣΗΜΑΝΤΙΚΟ

Χρησιμοποιήστε ουδέτερα απορρυπαντικά και αποφύγετε τη χρήση ισχυρών χημικών ουσιών καθώς και ισχυρών οικιακών καθαριστικών ή προϊόντων με βάση το λειαντικό υλικό, καθώς αυτά επηρεάζουν την εμφάνιση της συσκευής και μπορεί να προκαλέσουν βλάβη στα τυπωμένα μέρη, ακυρώνοντας την εγγύηση του προϊόντος.

### ΦΙΛΤΡΑ ΛΙΠΟΥΣ

Τα φίλτρα μπορούν να καθαριστούν με το χέρι.

Αφήστε τα να μουλιάζουν για λίγα λεπτά σε νερό με απορρυπαντικό λίπους, στη συνέχεια βουρτσίστε τα απαλά με ένα μαλακό πινέλο. Μην ασκείτε υπερβολική πίεση για να αποφύγετε τις ζημιές. Αφήστε τα να στεγνώσουν φυσικά, αλλά όχι κάτω από το άμεσο ηλιακό φως.

Τα φίλτρα δεν πρέπει να πλένονται με πιάτα ή μαγειρικά σκεύη. Συνιστούμε να μην χρησιμοποιείτε βοηθητικά ξεβγμάτων.

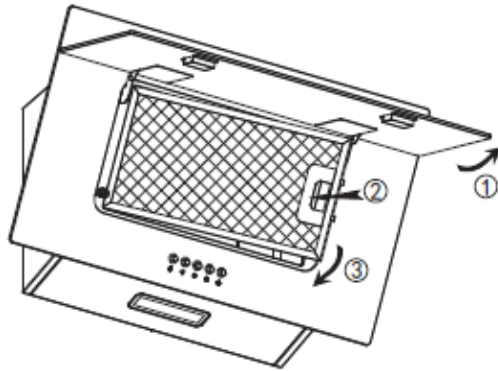

### ΕΓΚΑΤΑΣΤΑΣΗ ΦΙΛΤΡΩΝ ΛΙΠΗΟΥΣ

Για να εγκαταστήσετε τα φίλτρα, ακολουθήστε τα παρακάτω βήματα:

- Τοποθετήστε το φίλτρο στις υποδοχές που βρίσκονται στο πίσω μέρος του απορροφητήρα.
- Πατήστε το κουμπί στη λαβή του φίλτρου.
- Απελευθερώστε τη λαβή όταν το φίλτρο είναι σταθερό στη θέση του.
- Για να εγκαταστήσετε τα άλλα φίλτρα, επαναλάβετε τα παραπάνω βήματα.

### ΦΙΛΤΡΟ ΕΝΕΡΓΟΥ ΑΝΘΡΑΚΑ - μπορεί να αγοραστεί ξεχωριστά

Το φίλτρο ενεργού άνθρακα μπορεί να χρησιμοποιηθεί για την αμφομάκρυνση των δυσάρεστων οσμών. Ανάλογα με τη συχνότητα χρήσης του απορροφητήρα, το φίλτρο ενεργού άνθρακα πρέπει να αντικαθίσταται κάθε τρεις ή έξι μήνες. Η διαδικασία εγκατάστασης του φίλτρου ενεργού άνθρακα παρουσιάζεται παρακάτω.

Για να εγκαταστήσετε το φίλτρο ενεργού άνθρακα, αφαιρέστε πρώτα το φίλτρο αλουμινίου. Ανοίξτε πρώτα το κάλυμμα από ανοξείδωτο χάλυβα, στη συνέχεια πιέστε το σύστημα κλεισίματος φίλτρου και αφαιρέστε το φίλτρο.

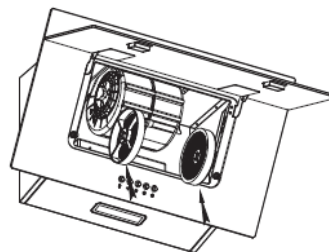
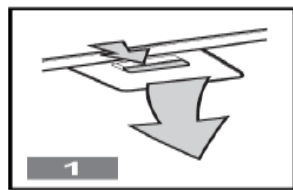

### ΣΗΜΕΙΩΣΗ:

- Βεβαιωθείτε ότι το φίλτρο είναι σωστά ασφαλισμένο. Διαφορετικά, μπορεί να χαλαρώσει και να προκαλέσει ζημιές.
- Όταν τοποθετηθεί το φίλτρο ενεργού άνθρακα, η ισχύς απορρόφησης είναι χαμηλότερη.

### ΑΛΛΑΓΗ ΛΑΜΠΤΗΡΑ

- Ο λαμπτήρας πρέπει να αντικατασταθεί από τον κατασκευαστή, τον αντιπρόσωπο σέρβις του ή από άτομα με ανάλογη εξειδίκευση.
- Διακόπτετε την παροχή ρεύματος πριν από κάθε εργασία στη συσκευή. Όταν χειρίζεστε το λαμπτήρα, βεβαιωθείτε ότι έχει κρυώσει πριν τον αγγίξετε.
- Χειριστείτε τους λαμπτήρες με ένα πανί ή γάντια για να βεβαιωθείτε ότι δεν επηρεάζονται από τον ιδρώτα των χεριών σας, καθώς η διάρκεια της λειτουργίας τους μπορεί να μειωθεί.

### ΛΑΜΠΤΗΡΕΣ LED

Χρησιμοποιήστε ένα κατσαβίδι για να χαλαρώσετε τη βίδα ST4x8MM (2 τεμάχια) του πίνακα και, στη συνέχεια, αφαιρέστε το περίβλημα του λαμπτήρα. Ανοίξτε το κουτί συνδεσμολογίας στο οποίο είναι συνδεδεμένο το νήμα, αποσυνδέστε το νήμα και αντικαταστήστε το λαμπτήρα.

Ο κωδικός ILCOS D για αυτό το λαμπτήρα είναι: DBS-2/65-H-120/33

- Ορθογώνια δομοστοιχεία LED
- Μέγιστη ισχύς: 2 W
- Περιοχή τάσης: AC 220-240V
- Διαστάσεις:

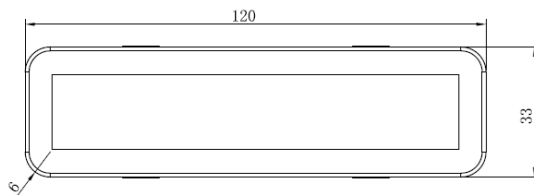
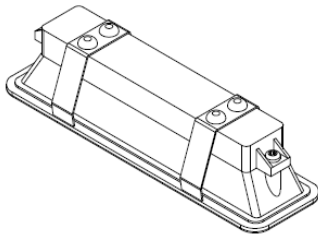

### ΣΗΜΑΝΤΙΚΟ

Οι ακόλουθες συστάσεις δείχνουν τρόπους μείωσης της περιβαλλοντικής επίπτωσης (μείωση της κατανάλωσης ενέργειας).

- (25) Τοποθετήστε τον απορροφητήρα σε έναν επαρκώς αεριζόμενο χώρο.
- (26) Καθαρίστε τον απορροφητήρα περιοδικά για να αποφύγετε την απόφραξη της διόδου αέρα.
- (27) Μην ξεχάσετε να απενεργοποιήσετε το λαμπτήρα του απορροφητήρα μετά τη χρήση.
- (28) Μην ξεχάσετε να σταματήσετε τον απορροφητήρα μετά τη χρήση.

### ΠΛΗΡΟΦΟΡΙΕΣ ΓΙΑ ΤΗΝ ΑΠΟΣΥΝΑΡΜΟΛΟΓΗΣΗ

Μην αποσυναρμολογείτε τη συσκευή με οποιονδήποτε τρόπο διαφορετικό από αυτόν που περιγράφεται στο εγχειρίδιο χρήσης. Η συσκευή δεν πρέπει να αποσυναρμολογηθεί από τον χρήστη. Στο τέλος της διάρκειας ζωής της συσκευής, η συσκευή δεν πρέπει να απορρίπτεται μαζί με τα οικιακά απορρίμματα. Για συμβουλές ανακύκλωσης, επικοινωνήστε με τις τοπικές αρχές ή τους διανομείς σας.

**Απόρριψη των απόβλητων προστατεύοντας το περιβάλλον**

Μπορείτε να βοηθήσετε στην προστασία του περιβάλλοντος!

Παρακαλούμε να τηρήσετε τους τοπικούς κανονισμούς: διαθέστε το μη λειτουργικό ηλεκτρικό εξοπλισμό σας σε ένα κέντρο συλλογής των ηλεκτρικών αποβλήτων.



**HEINNER** είναι σήμα κατατεθέν της εταιρείας **Network One Distribution SRL**. Τα άλλα σήματα και τα ονόματα των προϊόντων αποτελούν εμπορικά σήματα ή σήματα κατατεθέντα των σχετικών δικαιούχων.

Δεν επιτρέπεται η αναπαραγωγή κανενός μέρους των προδιαγραφών με καμιά μορφή ή τρόπο ούτε μπορεί να χρησιμοποιηθεί για την απόκτηση παραγωγών όπως μετάφραση, μετατροπή, προσαρμογή, χωρίς την προηγούμενη συγκατάθεση της εταιρείας NETWORK ONE DISTRIBUTION.

Copyright © 2013 Network One Distribution. Όλα τα δικαιώματα διατηρούνται.

[www.heinner.com](http://www.heinner.com), <http://www.nod.ro>



Αυτό το προϊόν σχεδιάστηκε και κατασκευάστηκε σύμφωνα με τα πρότυπα και τους κανονισμούς της Ευρωπαϊκής Κοινότητας.

Εισαγωγέας: **Network One Distribution**

Str. Marcel Iancu, nr. 3-5, București, România

Τηλ.: +40 21 211 18 56, [www.heinner.com](http://www.heinner.com), [www.nod.ro](http://www.nod.ro)