

# HEINNER

MAȘINĂ DE SPĂLAT CU USCĂTOR

Model: HWDM-M814IVKB

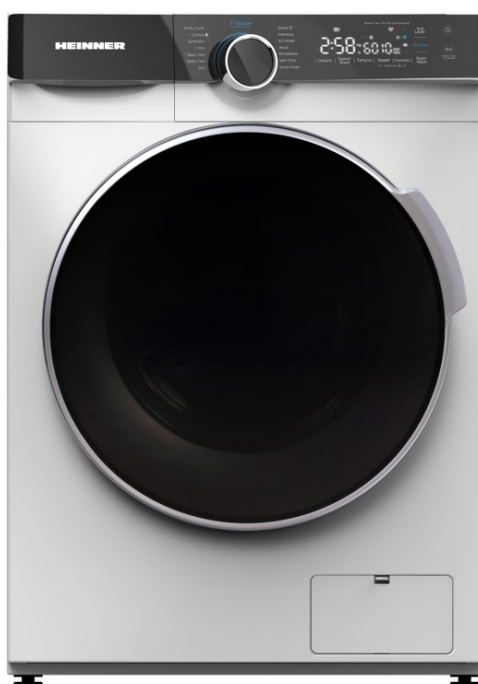

- Mașină de spălat cu uscător
- Clasa de eficiență energetică: B
- Viteză de centrifugare: 1400 rpm

Vă mulțumim pentru achiziționarea acestui produs!

[www.heinner.com](http://www.heinner.com)

## I. INTRODUCERE

***Înainte de a utiliza acest aparat, citiți cu atenție manualul de instrucțiuni. Păstrați manualul pentru consultări ulterioare.***

Acest manual este conceput pentru a vă oferi toate instrucțiunile necesare referitoare la instalarea, utilizarea și întreținerea aparatului.

Pentru utilizarea corectă și în siguranță a aparatului, vă rugăm să citiți cu atenție acest manual de instrucțiuni înainte de instalare și utilizare.

## II. CONȚINUTUL PACHETULUI DUMNEAVOASTRĂ



- **Mașină de spălat cu uscător**
- **Manual de utilizare**
- **Certificat de garanție**

### III. MĂSURI DE PRECAUTIE

Pentru siguranța dumneavoastră, urmați instrucțiunile din acest manual pentru a reduce la minimum riscurile de incendiu, explozie sau electrocutare, precum și pentru a preveni deteriorarea bunurilor, rănirile grave sau mortale.

Semnificațiile simbolurilor:

**AVERTISMENT!** Această combinație de simboluri și cuvinte de avertizare indică o situație potențial periculoasă, care poate duce la răniri grave sau mortale dacă nu este evitată.

**ATENȚIE!** Această combinație de simboluri și cuvinte de avertizare indică o situație potențial periculoasă, care poate duce la răniri ușoare sau minore sau la deteriorarea bunurilor și a mediului înconjurător.

**NOTĂ!** Această combinație de simboluri și cuvinte de avertizare indică o situație potențial periculoasă, care poate duce la răniri ușoare sau minore.

#### **PERICOL DE ELECTROCUTARE!**

- Pentru evitarea pericolelor, în cazul în care cablul de alimentare este deteriorat, acesta trebuie înlocuit de către producător, de către agentul său de service sau de persoane cu o calificare similară.
- Vă rugăm să utilizați furtunurile noi, livrate împreună cu mașina de spălat. Furtunurile vechi nu pot fi refolosite.
- Înainte de efectuarea oricăror operații de întreținere, deconectați aparatul de la sursa de alimentare.
- După fiecare utilizare a aparatului, deconectați-l de la sursa de alimentare și opriți alimentarea cu apă. Valoarea maximă a presiunii apei la intrare, exprimată în pascali. Valoarea minimă a presiunii apei la intrare, exprimată în pascali.
- Pentru siguranța dumneavoastră, ștecărul cablului de alimentare trebuie introdus într-o priză tripolară prevăzută cu împământare. Verificați cu atenție și asigurați-vă că priza este legată la pământ în mod corespunzător.
- Asigurați-vă că mașina de spălat este racordată la apă și curent electric de către un tehnician calificat, în conformitate cu instrucțiunile producătorului și cu reglementările locale privind siguranța.
- Înaintea efectuării operațiilor de curățare sau întreținere, scoateți din priză ștecărul cablului de alimentare.
- Nu utilizați o priză care nu este potrivită pentru alimentarea mașinii de spălat. Nu scoateți ștecărul din priză cu mâinile ude.
- Nu uitați să deconectați mașina de spălat de la sursa de apă și de la cea de curent electric imediat după spălarea hainelor.

#### **PERICOL PENTRU COPII!**

- Aparatul poate fi utilizat de către copii cu vârste începând de la 8 ani și de către persoane cu capacități fizice, senzoriale sau mentale reduse, cu lipsă de experiență sau cunoștințe, numai dacă acestea sunt supravegheate sau instruite în ceea ce privește utilizarea în siguranță a aparatului și dacă înțeleg pericolele pe care le implică utilizarea. Copiii nu au voie să se joace cu aparatul. Curățarea și întreținerea nu trebuie efectuate de către copii nesupravegheați.
- Copiii cu vârste sub 3 ani trebuie supravegheați, astfel încât aceștia să nu se joace cu aparatul.
- Asigurați-vă că animalele și copiii nu pătrund în mașina de spălat. Verificați mașina de spălat înainte de fiecare utilizare.
- Copiii trebuie supravegheați, astfel încât aceștia să nu se joace cu aparatul.
- Ușa din sticlă poate deveni foarte fierbinte în timpul funcționării. Țineți copiii și animalele de companie departe de mașină în timpul funcționării în spații foarte umede sau în încăperi cu gaze explozive sau caustice.

#### **PERICOL DE EXPLOZIE!**

- Nu spălați și nu uscați articole care au fost curățate, spălate sau înmuiate în substanțe inflamabile sau explozive (ceară, ulei, vopsea, benzină, degresanți, solvenți pentru curățare chimică, kerosen etc.), deoarece există pericolul de producere a incendiilor sau exploziilor.
- Rufele nu pot fi uscate în aparat în cazul în care au fost utilizate substanțe chimice industriale pentru curățarea acestora.
- Aerul evacuat nu trebuie eliberat într-un canal de fum pentru evacuarea gazelor arse în urma utilizării altor aparate.
- Înainte de a introduce aceste articole în mașină, clătiți-le bine de mână.

#### **ATENȚIE!**

##### **INSTALAREA PRODUSULUI:**

- Acest aparat este destinat numai utilizării în interior.
- Acesta nu este destinat utilizării ca aparat încorporat.
- Nu acoperiți orificiile mașinii de spălat cu materiale textile sau cu alte obiecte.
- Mașinile de spălat nu pot fi amplasate în băi sau camere cu multă umezeală, în camere cu gaze explozive sau corozive.
- Mașinile de spălat cu un singur ajutoraj de admisie a apei se conectează numai la sursa de apă rece. Mașinile de spălat cu ajutoraj dublu de admisie a apei se conectează la sursa de apă rece și la sursa de apă caldă.
- Ștecărul trebuie să fi accesibil după instalarea mașinii.
- Aparatul nu trebuie instalat în spatele unei uși blocabile, al unei uși glisante sau al unei uși cu o balama pe latura opusă celei a mașinii de spălat cu uscător.
- Aparatul nu trebuie instalat într-un loc umed.
- Acest aparat electrocasnic nu este încorporabil.
- Îndepărtați toate ambalajele și șuruburile de transport înainte de utilizarea aparatului. În caz contrar, pot apărea deteriorări grave.

##### **RISC DE DETERIORARE A APARATULUI!**

- Produsul este numai pentru uz casnic și este destinat spălării și uscării articolelor textile care pot fi spălate și uscate cu ajutorul acestui produs.
- Nu vă urcați și nu vă așezați pe capacul mașinii de spălat.
- Nu vă sprijiniți de ușa mașinii de spălat.
- Măsuri de precauție în timpul manevrării mașinii de spălat:
  1. Șuruburile pentru transport trebuie reinstalate de către persoană calificată.
  2. Apa acumulată trebuie să fie evacuată din mașina de spălat.
  3. Manevrați cu grijă mașina de spălat. Atunci când ridicați mașina de spălat, nu o țineți de părțile proeminente. În timpul mutării mașinii de spălat, ușa acesteia nu poate fi folosită drept mâner.
  4. Aparatul este greu. Transportați-l cu grijă.
  5. Nu introduceți mâinile în cuvă atunci când aceasta se rotește.
- Vă rugăm să nu închideți ușa aplicând o forță excesivă. Dacă ușa se închide greu, verificați dacă sunt prea multe haine în cuvă sau dacă acestea sunt distribuite adecvat.

#### IV. UTILIZAREA APARATULUI

- Înainte de a utiliza mașina de spălat, produsul trebuie calibrat.
- Înainte de a spăla rufe pentru prima dată, mașina trebuie să realizeze un ciclu complet de spălare fără haine înăuntru.
- Utilizarea substanțelor inflamabile, explozive sau toxice este interzisă. Benzina, alcoolul etc. nu pot fi folosite ca detergenți. Alegeți numai detergenți potriviți pentru spălare.
- Asigurați-vă că toate buzunarele hainelor sunt goale. Obiectele ascuțite și rigide, cum ar fi monedele, broșele, cuiele, șuruburile și pietrele pot produce defecțiuni grave.
- Înainte de a deschide ușa, asigurați-vă că apa din cuvă a fost evacuată. Nu deschideți ușa în cazul în care observați apă în cuva mașinii de spălat.
- Aveți grijă să nu vă opăriți atunci când mașina de spălat evacuează apa fierbinte.
- După finalizarea programului de spălare, vă rugăm să așteptați timp de două minute ( în cazul unor anumite modele) înainte de a deschide ușa.
- În timpul spălării, nu alimentați mașina cu apă manual.
- În cazul în care este inevitabil ca materialele textile care conțin ulei vegetal (sau de gătit) sau au fost murdărite cu produse de îngrijire a părului să fie uscate într-un uscător de rufe, acestea trebuie mai întâi spălate în apă fierbinte, utilizând o cantitate suplimentară de detergent. Această operație va reduce riscul, dar nu îl va elimina.
- Trebuie asigurată o ventilație adecvată, pentru a preveni refluxul gazelor arse provenite de la alte aparate.
- Nu uscați în acest aparat haine care nu au fost spălate.
- Articolele care au fost murdărite cu substanțe cum ar fi ulei de gătit, acetonă, alcool, benzină, gaz lampant, substanțe pentru îndepărtarea petelor, terebentină, ceruri și substanțe pentru îndepărtarea cerurilor trebuie spălate în apă fierbinte cu o cantitate mai mare de detergent înainte de a fi uscate în aparat.
- Articolele cum ar fi cele din cauciuc buretos (spumă din latex), căștile de duș, materialele textile rezistente la apă, articolele și hainele cauciucate sau pernele cu umplutură din cauciuc buretos nu trebuie uscate în aparat.
- Balsamurile sau produsele similare trebuie utilizate conform instrucțiunilor aferente acestora.
- Ușa aparatului poate fi deschisă la aproximativ 15 secunde după finalizarea ciclului de funcționare.
- Partea finală a ciclului funcționare a aparatului are loc fără căldură, pentru a se asigura faptul că articolele nu sunt deteriorate din cauza temperaturii.
- Scoateți din buzunarele hainelor toate obiectele, cum ar fi brichetele și chibriturile, înainte de a introduce hainele în aparat.
- **AVERTISMENT:** Nu opriți mașina de spălat cu uscător înainte de finalizarea ciclului de uscare, decât dacă articolele sunt scoase repede din aparat și întinse pentru disiparea căldurii.

## V. DESCRIEREA PRODUSULUI

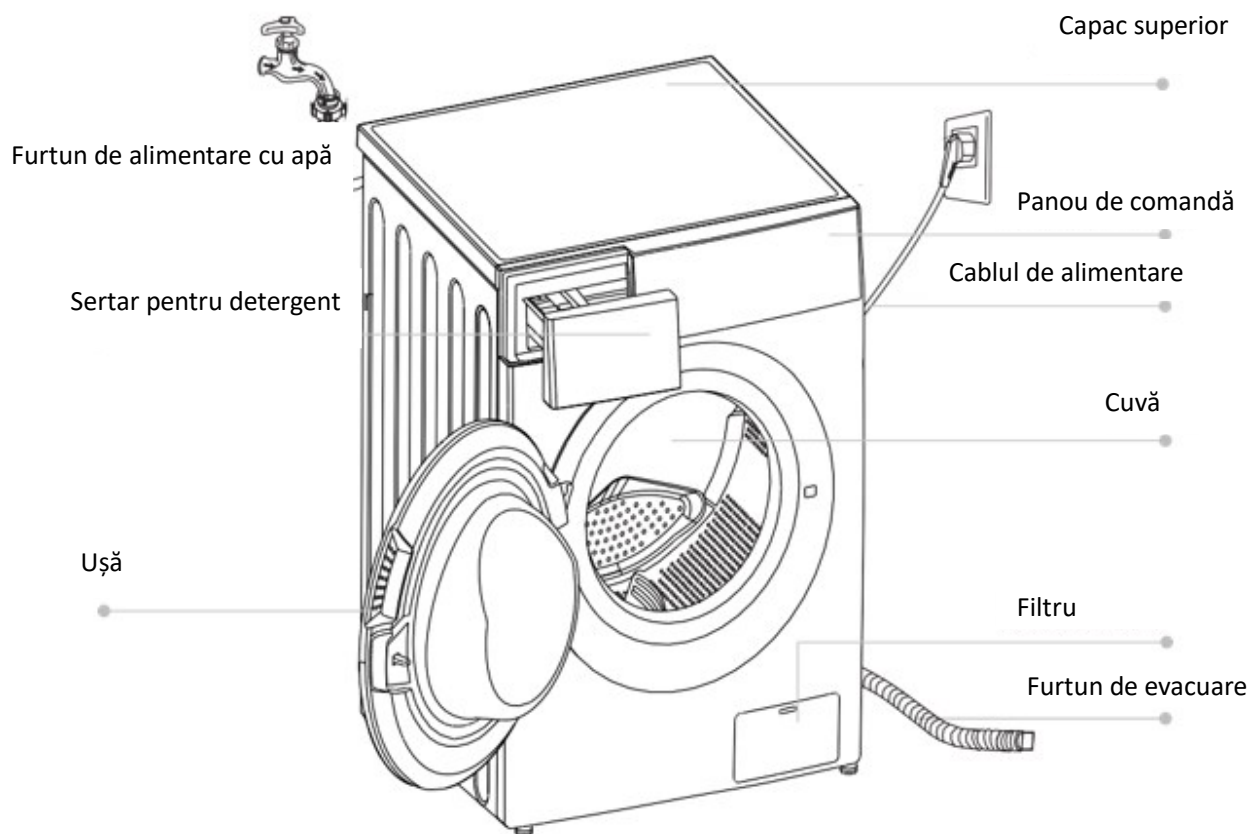

**NOTĂ:** Imaginea este exemplificativă. Consultați informațiile de pe produsul real ca standard.

### ACCESORII

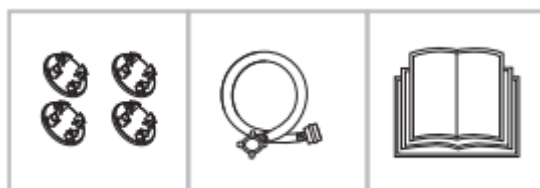

Capace

Furtun de alimentare cu apă rece

Manual de utilizare

## VI. INSTALARE

### Locul instalării

#### AVERTISMENT!

- Stabilitatea mașinii este foarte importantă pentru evitarea deplasării acesteia în timpul funcționării.
- Asigurați-vă că mașina nu este așezată pe cablul de alimentare.

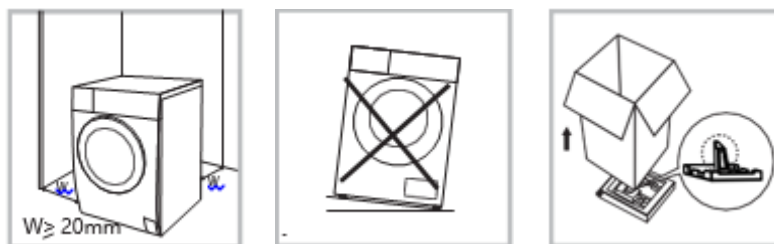

Înainte de a instala mașina, trebuie să alegeți un loc de instalare care să aibă următoarele caracteristici:

1. O suprafață rigidă, uscată și netedă.
2. Evitați expunerea produsului la lumina directă a soarelui.
3. Asigurați-vă că locul este aerisit suficient.
4. Valoarea temperaturii camerei trebuie să depășească 0 °C.
5. Nu amplasați mașina în apropierea surselor de căldură, cum ar fi cele pe bază de cărbuni sau gaz.

### Despachetarea mașinii de spălat

#### AVERTISMENT!

- Materialele de ambalare (folia, polistirenul etc.) pot fi periculoase pentru copii.
  - Pericol de asfizie! Nu lăsați ambalajele la îndemâna copiilor.
1. Îndepărtați cutia din carton și ambalajul din polistiren.
  2. Ridicați mașina de spălat și îndepărtați ambalajul de la baza acesteia. Asigurați-vă că bucata triunghiulară de polistiren este îndepărtată împreună cu ambalajul de la baza mașinii. În caz contrar, culcați mașina de spălat pe o parte, apoi îndepărtați bucata triunghiulară de polistiren de la baza mașinii.
  3. Îndepărtați banda care fixează cablul de alimentare și furtunul de evacuare.
  4. Scoateți furtunul de admisie din cuvă.

### Scoaterea șuruburilor pentru transport

#### AVERTISMENT!

- Înainte de utilizarea produsului, este necesar să scoateți șuruburile de transport din partea din spate a acestuia.
- Veți avea nevoie de aceste șuruburi dacă doriți să transportați produsul, așa că asigurați-vă că le păstrați într-un loc sigur.

Urmați pașii de mai jos:

1. Slăbiți cu o cheie cele 4 șuruburi și scoateți-le.
2. Acoperiți orificiile rămase cu capacele furnizate.
3. Păstrați șuruburile pentru a le putea folosi în viitor.

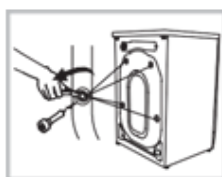

### STABILIZAREA MAȘINII DE SPĂLAT

AVERTISMENT! Piulițele de fixare de pe cele patru picioare trebuie strânse bine pe carcasă.

1. Asigurați-vă că picioarele sunt bine prinse de carcasă. În caz contrar, puneți-le în poziția inițială și strângeți piulițele.
2. Slăbiți piulițele de fixare și rotiți picioarele până când acestea ating podeaua.
3. Reglați picioarele și asigurați-vă că mașina este stabilă.

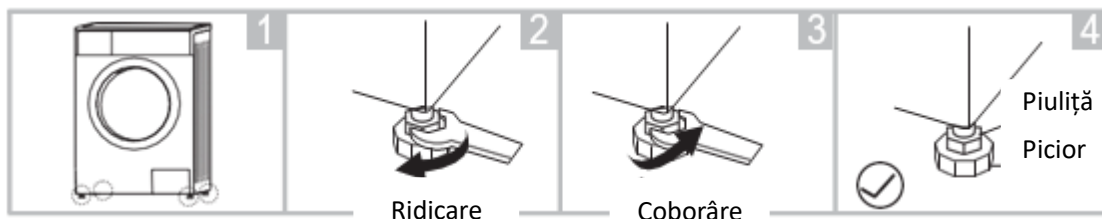

### RACORDAREA FURTUNULUI DE ALIMENTARE CU APĂ

AVERTISMENT!

- Pentru a preveni scurgerea apei sau deteriorările cauzate de aceasta, urmați instrucțiunile din această secțiune.
- Nu îndoiți, nu striviți, nu modificați și nu secționați furtunul de alimentare cu apă.
- Pentru modelele echipate cu ajutor de admisie pentru apă caldă, conectați furtunul la ajutor și la robinetul de apă caldă.

Consumul de energie electrică va scădea automat în cazul anumitor programe de spălare.

Racordați furtunul de admisie așa cum este indicat în imagine. Furtunul de admisie poate fi racordat în două moduri:

1. Racordarea furtunului de admisie la un robinet obișnuit.

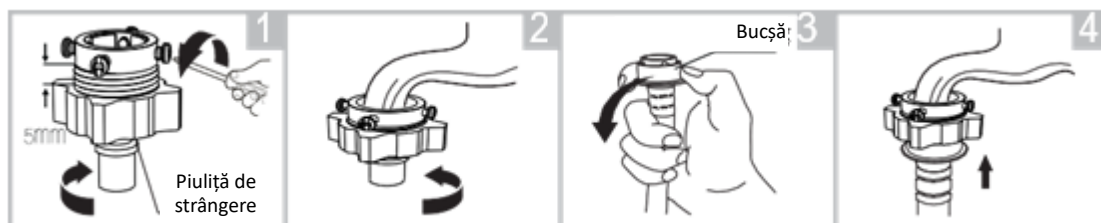

Slăbiți piulița de strângere și cele 4 șuruburi

Strângeți piulița

Apăsați pe bucșă, apoi introduceți furtunul în racord

Racordarea este finalizată

2. Racordarea furtunului de admisie la un robinet cu filet.

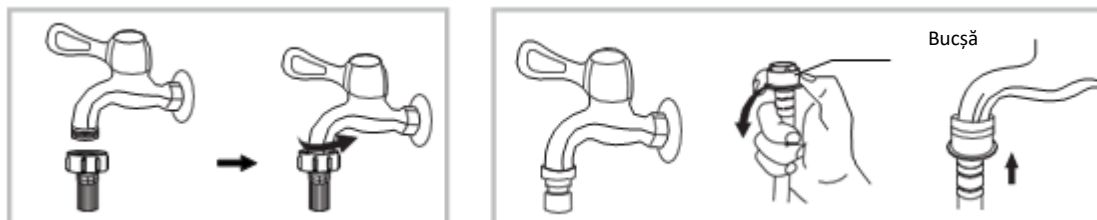

Robinet cu filet și furtun de admisie

Robinet special pentru mașini de spălat



Conectați celălalt capăt al furtunului de admisie la ajutorul de admisie din partea din spate a produsului și fixați-l prin rotire în sensul acelor de ceasornic.

Ajutaj de admisie apă

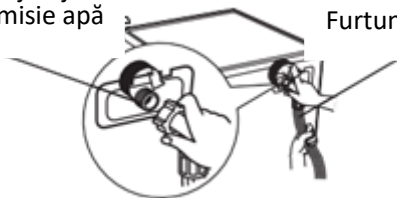

Furtun de alimentare cu apă

### FURTUNUL DE EVACUARE

#### AVERTISMENT!

- Nu îndoiți și nu prelungiți furtunul de evacuare.
- Poziționați corespunzător furtunul de evacuare. În caz contrar, pot apărea deteriorări din cauza scurgerilor de apă.

Furtunul de evacuare poate fi poziționat în două moduri:

1. În scurgere

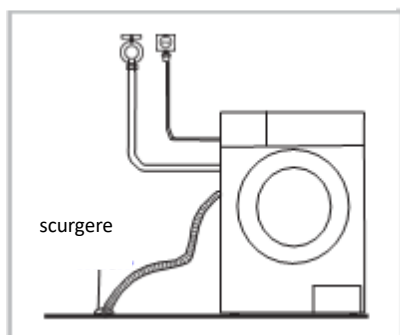

2. Racordat la țeava principală de scurgere a chiuvetei:

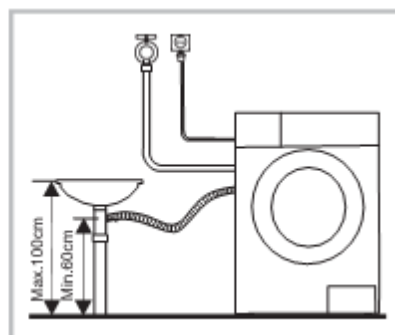

NOTĂ! Dacă mașina este dotată cu suport pentru furtunul de evacuare, montați-l conform imaginilor.

## VII. UTILIZAREA APARATULUI

### PORNIRE RAPIDĂ!

#### ATENȚIE!

- Înainte de utilizarea mașinii, asigurați-vă că aceasta este instalată corespunzător.
- Înainte de a spăla rufe pentru prima dată, mașina trebuie să realizeze un ciclu complet de spălare, fără rufe înăuntru.

#### 1. ÎNAINTE DE SPĂLARE

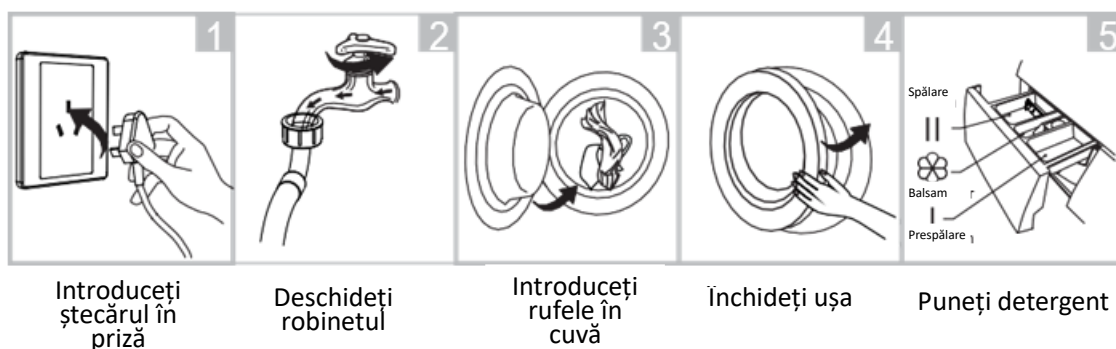

**NOTĂ!** Alimentarea cu detergent a compartimentului I este necesară numai în cazul selectării funcției de prespălare pentru mașinile echipate cu această funcție.

#### 2. SPĂLAREA

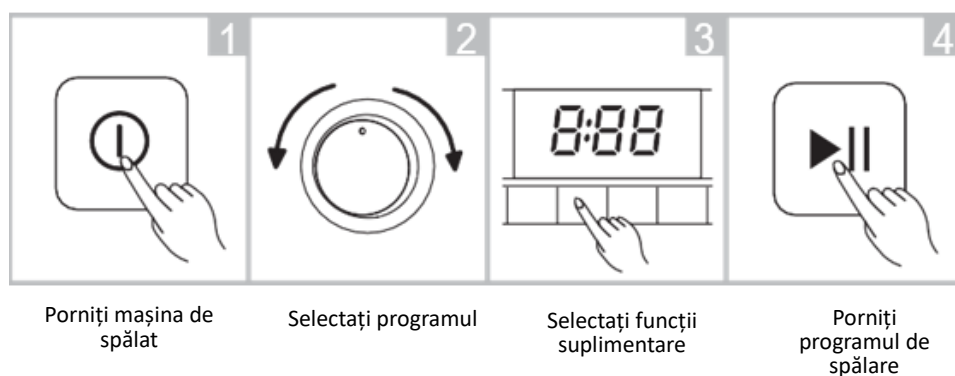

#### NOTĂ!

1. Dacă este selectat programul de spălare implicit, pasul 3 poate fi omis.
2. Imaginea este exemplificativă. Consultați informațiile de pe produsul real ca standard.
3. DUPĂ SPĂLARE

Se emite un semnal sonor sau este afișat mesajul „End”.

### ÎNAINTE DE FIECARE SPĂLARE

- Temperatura de funcționare a mașinii de spălat trebuie să fie cuprinsă în intervalul (0-40)°C. În cazul în care mașina depozitată într-un mediu cu o temperatură cu valoarea 0 °C sau mai redusă, aceasta trebuie mutată într-un mediu cu o temperatură mai ridicată, pentru a vă asigura că furtunul de alimentare cu apă și cel de evacuare nu sunt înghețate înainte de utilizare.

- Înainte de spălare, citiți informațiile de pe etichete și explicațiile cu privire la utilizarea detergentului. Utilizați detergenți care nu produc spumă sau care produc o cantitate redusă de spumă, potriviți pentru mașina de spălat.

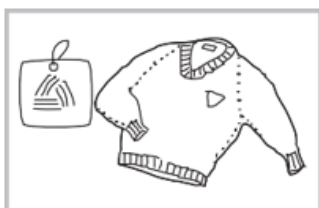

Citiți informațiile de pe etichete

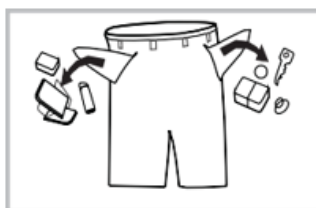

Scoateți obiectele din buzunare

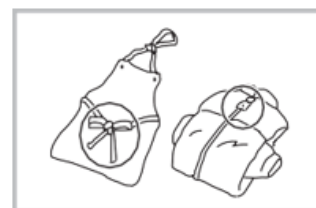

Innodați cordoanele lungi, închideți fermoarele și nasturii

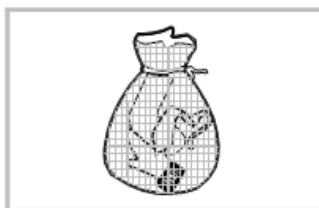

Puneți articolele mici într-o față de pernă sau într-un sac special

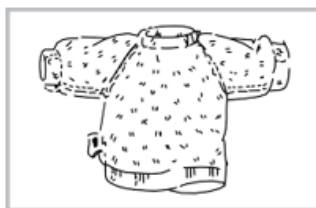

Întoarceți pe dos articolele care se scâmoșează ușor și articolele cu fir lung

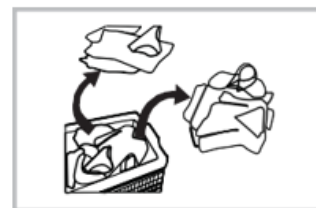

Separați rufele cu țesături de tipuri diferite

### AVERTISMENT!

- În cazul spălării unui singur articol de îmbrăcăminte, cuva mașinii de spălat poate funcționa necorespunzător din cauza dezechilibrării. Prin urmare, vă recomandăm să adăugați câteva articole de îmbrăcăminte, astfel încât evacuarea sa poată fi realizată corespunzător.
- Nu spălați articole de îmbrăcăminte care au intrat în contact cu kerosen, benzină, alcool sau alte substanțe inflamabile.

### Calibrare

Se recomandă calibrarea mașinii de spălat pentru o funcționare cât mai eficientă.

1. Goliți mașina de spălat
2. Conectați la sursa de alimentare
3. Porniți mașina de spălat, apăsați Speed și Delay concomitent timp de 10 secunde, apoi va fi aflat „t19”.
4. Apăsați butonul Start/Pauză pentru a porni mașina de spălat și așteptați până când se afișează \*\*\*\*

## SERTARUL PENTRU DETERGENT

- I Detergent pentru prespălare
- II Detergent pentru spălare principală
- ☼ Balsam

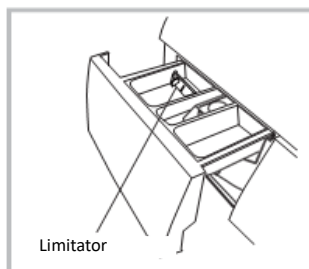

Detergent lichid

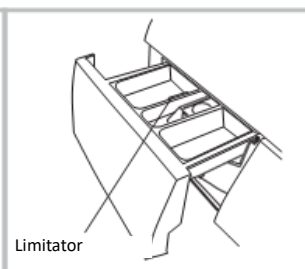

Detergent pudră

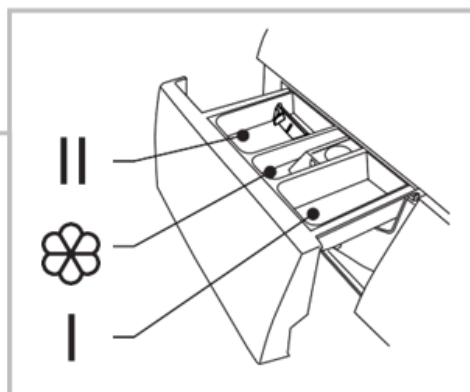

Trageți sertarul pentru

ATENȚIE! Alimentarea cu detergent a compartimentului I este necesară numai în cazul selectării funcției de prespălare pentru mașinile echipate cu această funcție.

Program	I	II / ☼	☼	Program	I	II / ☼	☼
Cotton	<input type="radio"/>	<input checked="" type="radio"/>	<input type="radio"/>	Rinse & Spin			<input type="radio"/>
Mix	<input type="radio"/>	<input checked="" type="radio"/>	<input type="radio"/>	Wool		<input checked="" type="radio"/>	<input type="radio"/>
Wash and Dry		<input checked="" type="radio"/>	<input type="radio"/>	ECO 40-60		<input checked="" type="radio"/>	<input type="radio"/>
Dry Only				Sterilization		<input checked="" type="radio"/>	<input type="radio"/>
20°C		<input checked="" type="radio"/>	<input type="radio"/>	Quick 15'/1h WD		<input checked="" type="radio"/>	<input type="radio"/>
Baby Care	<input type="radio"/>	<input checked="" type="radio"/>	<input type="radio"/>				
Drum Clean							
Spin Only							

● înseamnă obligatoriu

○ înseamnă opțional

### NOTĂ!

- Dacă detergentul formează bulgări sau este vâscos, vă recomandăm să îl diluați cu puțină apă înainte de a îl adăuga în compartimentul pentru detergent, pentru a evita blocarea sertarului sau revărsarea apei din acesta.
- Alegeți tipul de detergent potrivit pentru diferitele temperaturi de spălare, pentru a obține rezultate optime cu un consum minim de apă și de energie electrică.

## VIII. PANOUL DE COMANDĂ

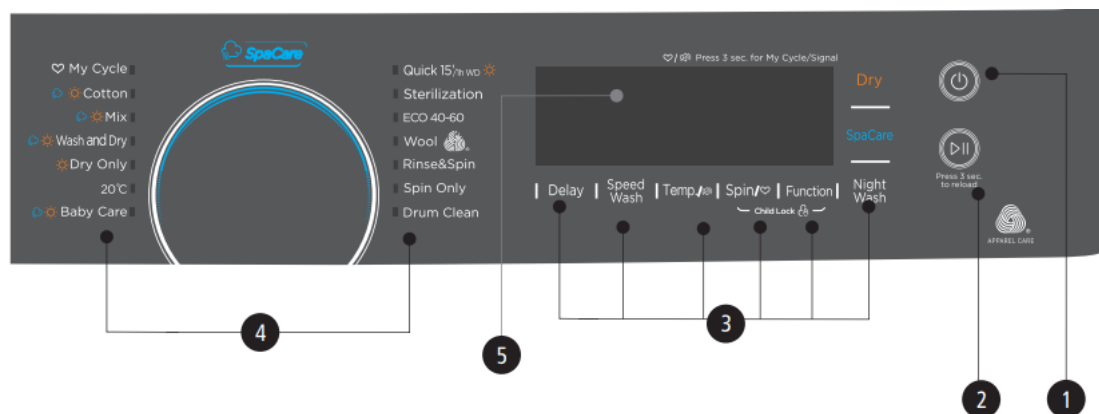

NOTĂ! Imaginea este exemplificativă. Consultați informațiile de pe produsul real ca standard.

1. ON/OFF (Pornire/Oprire) - Buton pentru pornirea sau oprirea mașinii.
2. START/PAUSE (Start/Pauză) - Apăsați acest buton pentru pornirea sau întreruperea programului de spălare.
3. OPTIUNI - Aceste butoane vă permit selectarea funcțiilor suplimentare.
4. PROGRAME - Programe disponibile în funcție de tipul rufelor.
5. AFIȘAJ - Afișajul indică setările, timpul estimat până la finalizarea programului, opțiunile și mesajele de stare pentru mașina dumneavoastră de spălat. Afișajul va rămâne pornit în timpul programului de spălare.

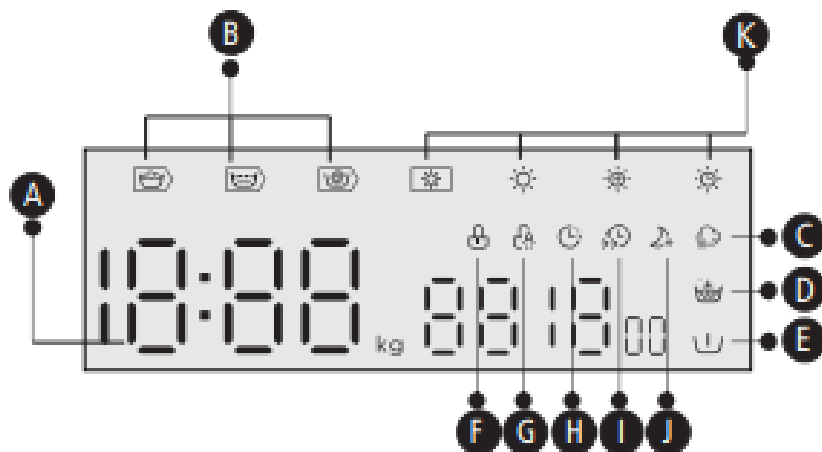

- A. Afișaj
- B. Funcții
- C. SpaCare
- D. Clătire suplimentară
- E. Pre-spălare
- F. Blocare usa

- G. Blocare acces copii
- H. Start întârziat
- I. Spălare rapidă
- J. Night Wash
- K. Selectie nivel uscare

## OPȚIUNI

Temp.

### TEMPERATURĂ

Apăsați acest buton pentru reglarea temperaturii (Rece, 20 °C, 30 °C, 40 °C, 60 °C, 90 °C)



### CENTRIFUGARE

Apăsați acest buton pentru a modifica viteza de centrifugare: 0-600-800-1000-1200-1400.



### DELAY (Temporizare)

Activarea funcției de temporizare a pornirii:

1. Selectați un program
2. Apăsați butonul Delay (Temporizare) pentru selectarea duratei (durata de temporizare este de 0-24 H.)
3. Apăsați butonul Start/Pause pentru a activa funcția de temporizare a pornirii.



PORNIRE/  
OPRIRE



Alegerea programului



Setarea duratei de  
temporizare



Pornirea  
programului

Anularea funcției de temporizare a pornirii:

Țineți apăsat butonul [Delay] până când afișajul indică 0H. Acesta trebuie apăsat înainte de începerea programului. Dacă programul a început, apăsați butonul [On/Off] pentru resetarea programului.

ATENȚIE! Dacă furnizarea energiei electrice este întreruptă pe durata funcționării mașinii de spălat, o memorie specială stochează programul selectat, acesta putând fi reluat prin apăsarea butonului [On/Off] în momentul restabilirii furnizării energiei electrice.



### PREWASH (Prespălare)

Această funcție permite prespălarea rufelor înainte de spălarea principală. Atunci când selectați această funcție, este necesar să puneți detergent în compartimentul I.



### EXTRA RINSE (Clătire suplimentară)

Selectarea acestei funcții activează clătirea suplimentară a rufelor.



### SPEED WASH (Spalare rapida)

Funcția poate reduce timpul de spălare.



### SpaCare

Funcția SpaCare poate fi selectată alegând „Cotton”, „Mix”, „Wash and dry” și „Baby care”.

Se poate observa aburul din cuva atunci când acționează funcția SpaCare



## USCARE

Apăsați repetat pe butonul DRY pentru a selecta nivelul de uscare: Uscare intensă/Uscare normală/Uscare delicată/Uscare cu aer.

**Uscare intensă:** puteți alege să utilizați această funcție în cazul în care doriți să purtați hainele imediat după spălare.

**Uscare normală:** procedura normală de uscare

**Uscare cu temporizator:** Putem alege această funcție pentru a usca hainele pentru o anumită perioadă

### NOTĂ!

- Sugestii privind uscarea
  - Rufe trebuie uscate după centrifugare
  - Pentru a asigura o uscare corespunzătoare a rufelor, vă rugăm să le sortați în funcțiune de tipul acestora și de temperatura de uscare.
  - Pentru rufe din materiale sintetice, trebuie selectată o durată de uscare corespunzătoare.
  - Dacă doriți să călcați rufe după uscare, nu le uscați excesiv.
- Rufe care nu sunt potrivite pentru uscare în acest aparat
  - Articolele delicate, cum ar fi perdelele din materiale sintetice, articolele din lână sau mătase, articolele cu inserții metalice, ciorapii din nailon, articolele voluminoase, cum ar fi hanoracele, cuverturile de pat, pilotele, sacii de dormit și păturile nu sunt potrivite pentru uscare cu ajutorul acestui aparat.
  - Articolele căptușite cu cauciuc buretos sau materiale asemănătoare nu sunt potrivite pentru uscare cu ajutorul acestui aparat.

Țesăturile care conțin urme de spumă de păr, fixativ de păr, soluții de îndepărtare a lacului de unghii sau alte substanțe asemănătoare nu sunt potrivite pentru uscare cu ajutorul acestui aparat, deoarece uscarea acestora poate duce la emiterea de vapori nocivi.



## PROTECȚIE ÎMPOTRIVA ACȚIONĂRII DE CĂTRE COPII

Această funcție permite evitarea utilizării necorespunzătoare de către copii. Apăsați „Function” și „Spin”, 3 secunde, până când semnalul sonor se aude.



Când blocarea accesului pentru copii este activată și programul pornește, indicatorul de blocare se va aprinde, iar CL și timpul rămas sunt afișate alternativ, 0,5 secunde de spalare.

Apăsați celelalte butoane pentru ca indicatorul de blocare pentru copii să clipească timp de 3 secunde. La terminarea programului, CL și END alternează timp de 10 secunde, apoi luminile de blocare pentru copii clipească timp de 3 secunde.

- Prin menținerea apasată a celor două butoane, se poate dezactiva blocarea pentru copii.
- Blocarea accesului pentru copii va bloca toate butoanele, cu excepția butonului de pornire și butonul de blocare pentru copii.
- Vă rugăm să dezactivați funcția înainte de a selecta programul și de a porni programul.



#### DEZACTIVAREA SEMNALELOR SONORE



1. Selectați programul

2. Apăsați „Temp.” timp de 3 sec., soneria este dezactivată.

Pentru a dezactiva funcția buzzer, apăsați din nou butoanele timp de 3 secunde. Funcția va fi păstrată până la următoarea resetare.

**Important!** După dezactivarea funcției buzzer, sunetele nu vor mai fi activate.













#### Night Wash







Dacă viteza de centrifugare selectată este mai mare de 800 rpm, atunci aceasta scade automat la 800 rpm, automat dezactivându-se și semnalele acustice.



## IX. PROGRAME

<b>COTTON</b>	
Temperatura de spalare	Cold, 20°C, 30°C, 40°C, 60°C, 90°C
Capacitate maxima spalare/uscare	8.0/6.0 kg
Numarul maxim de rotatii ( rpm)	0, 400, 600, 800, 1000, 1200, 1400
Functii suplimentare	
Durata program	03:39
Tip rufe/Descriere	Textile rezistente la uzură și la căldură, confecționate din bumbac sau pânză.
<b>MIX</b>	
Temperatura de spalare	Cold, 20°C, 30°C, 40°C, 60°C, 90°C
Capacitate maxima spalare/uscare	4.0/4.0 kg
Numarul maxim de rotatii ( rpm)	0, 400, 600, 800, 1000, 1200, 1400
Functii suplimentare	
Durata program	01:20
Tip rufe/Descriere	Încărcătură mixtă formată din confecții realizate din bumbac și fibre sintetice.
<b>BABY CARE</b>	
Temperatura de spalare	Cold, 20°C, 30°C, 40°C, 60°C, 90°C
Capacitate maxima spalare/uscare	8.0/4.0 kg
Numarul maxim de rotatii ( rpm)	0, 400, 600, 800, 1000, 1200, 1400
Functii suplimentare	
Durata program	01:42
Tip rufe/Descriere	Spălarea rufelor copiilor – hainele celor mici vor fi mai curate și mai bine clătite pentru protejarea pielii acestora
<b>WASH AND DRY</b>	
Temperatura de spalare	-
Capacitate maxima spalare/uscare	8.0/6.0 kg
Numarul maxim de rotatii ( rpm)	1400
Functii suplimentare	
Durata program	05:04
Tip rufe/Descriere	Programul standard pentru eficienta energetica
<b>DRY ONLY</b>	
Temperatura de spalare	-
Capacitate maxima spalare/uscare	-/6.0 kg
Numarul maxim de rotatii ( rpm)	0, 400, 600, 800, 1000, 1200, 1400
Functii suplimentare	

<b>DRUM CLEAN</b>	
Temperatura de spalare	90°C
Capacitate maxima spalare/uscare	-
Numarul maxim de rotatii ( rpm)	-
Functii suplimentare	
Durata program	01:18
Tip rufe/Descriere	Program special pentru a curăța tamburul și cuva. Acest program aplică sterilizare la temperatură ridicată de 90 °C. Când se folosește acest program, nu se introduc haine în cuva. Când se introduce cantitatea adecvată de agent de albire cu clor, efectul de curățare a cuvei va fi mai bun.
<b>SPIN ONLY</b>	
Temperatura de spalare	-
Capacitate maxima spalare/uscare	8.0/- kg
Numarul maxim de rotatii ( rpm)	0, 400, 600, 800, 1000, 1200, 1400
Functii suplimentare	
Durata program	00:12
Tip rufe/Descriere	Centrifugare suplimentară, cu posibilitatea de selectare a turației de centrifugare
<b>RINSE AND SPIN</b>	
Temperatura de spalare	-
Capacitate maxima spalare/uscare	8.0/- kg
Numarul maxim de rotatii ( rpm)	0, 400, 600, 800, 1000, 1200, 1400
Functii suplimentare	 
Durata program	00:20
Tip rufe/Descriere	Clătire suplimentară, cu centrifugare.
<b>ECO 40-60</b>	
Temperatura de spalare	-
Capacitate maxima spalare/uscare	8.0/- kg
Numarul maxim de rotatii ( rpm)	1400
Functii suplimentare	
Durata program	03:38
Tip rufe/Descriere	Acest program este special conceput pentru spălarea paltoanelor. Implică 40 °C, nu poate fi modificat. Potrivit pentru spălarea rufelor la aproximativ 40 °C -60 °C.
<b>STERILIZATION</b>	
Temperatura de spalare	70°C
Capacitate maxima spalare/uscare	8.0/- kg
Numarul maxim de rotatii ( rpm)	0, 400, 600, 800, 1000, 1200, 1400
Functii suplimentare	 
Durata program	02:27
Tip rufe/Descriere	Acest program menține temperatura de spălare la peste 70 de grade, eliminând eficient bacteriile dăunătoare.

<b>WOOL</b>	
Temperatura de spalare	Cold, 20°C, 30°C, 40°C
Capacitate maxima spalare/uscare	2.0/- kg
Numarul maxim de rotatii ( rpm)	0, 400, 600, 800
Functii suplimentare	 
Durata program	01:07
Tip rufe/Descriere	Lână spălată manual cu mașina sau textile bogate în lână. Program special de spălare delicată, pentru a preveni contractia (micsorarea) articolelor, cu pauze mai lungi ale programului (materialele textile sunt pastrate in lichidul de spălare).
<b>20°C</b>	
Temperatura de spalare	Cold, 20°C
Capacitate maxima spalare/uscare	8.0/- kg
Numarul maxim de rotatii ( rpm)	0, 400, 600, 800, 1000, 1200
Functii suplimentare	  
Durata program	01:01
Tip rufe/Descriere	20 °C implicit, se poate alege apa rece.
<b>QUICK 15</b>	
Temperatura de spalare	Cold, 20°C, 30°C
Capacitate maxima spalare/uscare	2.0/- kg
Numarul maxim de rotatii ( rpm)	0, 400, 600, 800
Functii suplimentare	
Durata program	00:15
Tip rufe/Descriere	Acest program este adecvat pentru spălarea rapidă a unui număr redus de articole de îmbrăcăminte nu foarte murdare.
<b>1H W/D</b>	
Temperatura de spalare	Cold, 20°C, 30°C
Capacitate maxima spalare/uscare	2.0/1.0 kg
Numarul maxim de rotatii ( rpm)	0, 400, 600, 800
Functii suplimentare	
Durata program	00:58
Tip rufe/Descriere	Acest program este destinat uscării articolelor de mici dimensiuni sau a cămășilor, sarcina maximă fiind de 1 kg (aproximativ 4 cămăși).

 - Delay  - Spa Care,  - Pre-Wash,  - Extra rinse,  -Speed Wash

• În ceea ce privește Regulamentul (UE) nr. 1061/2010, clasa de eficiență energetică a UE este:  
B

Programe de testare a energiei: Intensive;

Spin: cea mai mare viteză;

Temp.: 60°C; Altele ca implicit.

Incarcare la jumătate pentru mașină: 4.0

• În ceea ce privește Regulamentul (UE) 2019/2023, clasa de eficiență energetică a UE este: E

Program de testare a energiei: ECO 40-60 / Wash & Dry. ECO 40-60: ca implicit

Incarcare la jumătate pentru mașină: 4..0.

Incarcare 1/4 pentru mașină: 2,0.

Wash & Dry: nivel uscat: (Extra dry). Altele ca implicit.

NOTĂ: Parametrii din acest tabel sunt furnizați ca puncte de referință. Parametrii reali pot fi diferiți de parametrii din tabelul de mai sus

## X. CURĂȚARE ȘI ÎNTREȚINERE

**AVERTISMENT!** Înainte de efectuarea operațiilor de întreținere, deconectați mașina de la sursa de alimentare cu energie electrică și închideți robinetul.

### **CURĂȚAREA CARCASEI**

Întreținerea corectă a mașinii de spălat rufe poate prelungi durata de exploatare a acesteia. Atunci când este necesar, suprafețele carcasei pot fi curățate cu detergent neutru diluat, neabraziv. Dacă apa se revarsă din mașină, folosiți o cârpă umedă pentru a o șterge imediat. Nu este permisă utilizarea obiectelor ascuțite.

**NOTĂ:** Utilizarea acidului formic acid și a solvenților diluați (alcool, produse chimice etc.) este interzisă.

### **CURĂȚAREA CUVEI**

Urmele de rugină lăsate în interiorul cuvei de către obiectele din metal trebuie înlăturate imediat, folosind detergenți care nu conțin clor. Nu utilizați bureți din metal.

**NOTĂ:** Nu puneți rufe în cuvă în timpul procesului de curățare a cuvei.

### **CURĂȚAREA GARNITURII ȘI GEAMULUI UȘII**

Ștergeți garnitura și geamul ușii după fiecare spălare, pentru îndepărtarea scamelor și a petelor. Acumularea de scame poate cauza scurgeri. După fiecare spălare, îndepărtați monedele, nasturii și alte obiecte de pe garnitură.

### **CURĂȚAREA FILTRULUI DE ADMISIE**

**NOTĂ:** Filtrul de admisie trebuie curățat în cazul în care cantitatea de apă necesară spălării scade.

Curățarea filtrului de la racordul cu robinetul:

1. Închideți robinetul.
2. Deconectați furtunul de admisie de la robinet.
3. Curățați filtrul.
4. Conectați furtunul de admisie la robinet.

Curățarea filtrului de la racordul cu mașina de spălat:

1. Deșurubați furtunul de admisie din partea din spate a mașinii.
2. Scoateți filtrul cu ajutorul unui clește cu cioc lung și remontați-l după curățare
3. Utilizați peria pentru a curăța filtrul.
4. Reconectați furtunul de admisie.

**NOTĂ:**

- Dacă nu reușiți să curățați filtrul cu ajutorul periei, acesta poate fi detașat și spălat separat;
- Reconectați filtrul și deschideți robinetul.

### CURĂȚAREA SERTARULUI PENTRU DETERGENT

1. Apăsați pe săgeata din interiorul sertarului pentru detergent.
2. Ridicați clapeta și scoateți capacul compartimentului pentru balsam, apoi spălați cu apă toate compartimentele.
3. Puneți la loc capacul compartimentului pentru balsam și împingeți sertarul în locașul său.

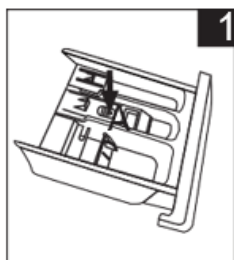

Scoateți sertarul pentru detergent

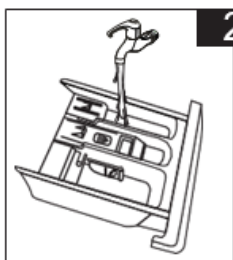

Curățați sertarul pentru detergent sub jet de apă

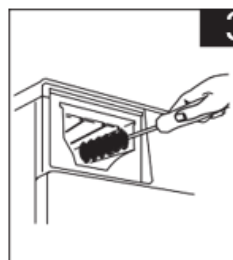

Curățați interiorul locașului cu o perie

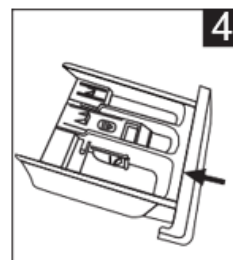

Reintroduceți sertarul pentru detergent

NOTĂ: Nu utilizați alcool, solvenți sau chimicale pentru curățarea mașinii.

### CURĂȚAREA FILTRULUI POMPEI DE EVACUARE

AVERTISMENT! Atenție la apa fierbinte! Lăsați soluția cu detergent să se răcească. Pentru evitarea riscului de electrocutare, scoateți mașina de spălat din priză înainte de curățarea filtrului. Filtrul pompei de evacuare poate reține obiecte mici în timpul spălării. Curățați periodic filtrul, pentru a asigura funcționarea normală a mașinii de spălat.

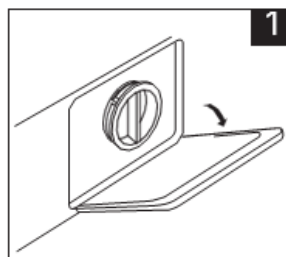

Deschideți capacul inferior

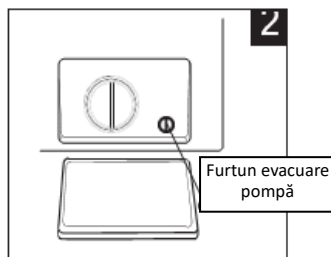

Rotiți la 90 de grade, scoateți furtunul, apoi scoateți dopul acestuia

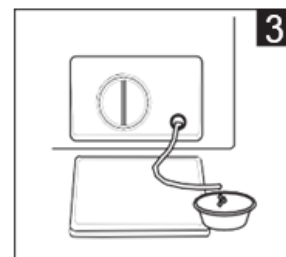

După scurgerea apei, reintroduceți furtunul

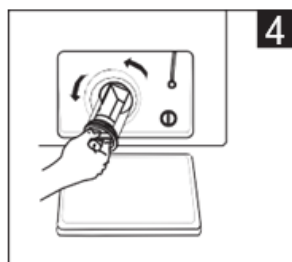

Desfaceți filtru prin rotire în sens contrar acelor de ceasornic

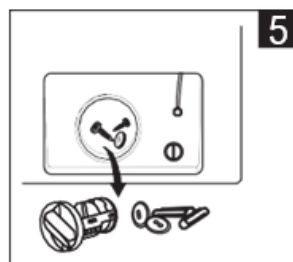

Înlăturați obiectele străine

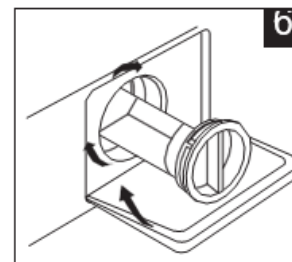

Închideți capacul inferior

**ATENȚIE!**

- Asigurați-vă că furtunul pompei de evacuare și capacul pompei sunt remontate corespunzător. În caz contrar, pot apărea scurgeri de apă.
- Anumite mașini nu sunt echipate cu furtun la nivelul pompei de evacuare, așa că pașii 2 și 3 pot fi omiși. Pentru aparatele de acest tip, este suficientă deschiderea directă a capacului inferior.
- În funcție de programul de spălare selectat, există posibilitatea ca în pompa de evacuare să fie apă fierbinte. Nu scoateți capacul pompei în timpul spălării, așteptați până la terminarea programului de spălare și golirea mașinii de spălat. Atunci când puneți capacul la loc, asigurați-vă că este strâns bine.

**XI. DEPANARE**

În cazul în care mașina nu pornește sau se oprește în timpul funcționării, încercați mai întâi să depistați problema conform instrucțiunilor din tabelul de mai jos, apoi apălați la un centru de reparații.

Descriere	Cauză	Soluție
Mașina de spălat nu pornește	Ușa nu este închisă bine	Reporniți mașina de spălat după închiderea ușii. Asigurați-vă că rufele nu împiedică închiderea ușii
Ușa nu poate fi deschisă	Sistemul de siguranță al mașinii este în funcțiune.	Opriti și reporniți alimentarea cu energie
Scurgeri de apă	Racordurile furtunului de admisie sau evacuare nu sunt strânse suficient	Verificați și strângeți bine racordurile Curățați furtunul de evacuare
Sunt prezente reziduuri de detergent în sertar.	Detergentul este umed sau a format bulgări	Curățați și ștergeți sertarul pentru detergent
Indicatoarele luminoase sau afișajul nu funcționează	Probleme de alimentare	Asigurați-vă că alimentarea este pornită și că ștecărul este conectat corect
Zgomote neobișnuite		Asigurați-vă că șuruburile de fixare au fost îndepărtate Asigurați-vă că mașina este amplasată pe o podea solidă și plană
E30	Ușa nu este închisă bine	Reporniți mașina de spălat după închiderea ușii Asigurați-vă că rufele nu împiedică închiderea ușii
E10	Probleme cu injectarea apei în timpul spălării	Asigurați-vă că presiunea de alimentare cu apă nu este prea scăzută Îndreptați furtunul de admisie. Verificați furtunul de admisie Asigurați-vă că filtrul de admisie nu este înfundat
E21	Evacuarea apei nu este corespunzătoare	Asigurați-vă că furtunul de evacuare nu este înfundat
E12	Preaplin apă	Reporniți mașina de spălat
EXX	Altele	Faceți toate verificările necesare, apoi apălați la un centru de reparații.

**NOTĂ!** După efectuarea verificărilor, porniți mașina de spălat. Dacă problema continuă să apară sau dacă afișajul indică alte coduri de eroare, contactați centrul de reparații



## **MASURI PENTRU PROTECTIA MEDIULUI**

Va informam ca persoanele fizice au urmatoarele obligatii prin legislatia specifica privind protectia mediului si regimul deseurilor:

- Deeurile de echipamente electrice si electronice (DEEE), pot contine substante periculoase pentru mediu si sanatatea umana. Conform OUG 5/2015, exista obligativitatea predarii acestora, pentru tratarea corespunzatoare si valorificarea componentelor reciclabile. Societatea Network One Distribution S.R.L. este platitoare de taxa de "timbru verde" pentru fiecare Echipament Electric si Electronic (EEE) pe care il pune pe piata. Acest cost asigura tratarea ulterioara a echipamentelor uzate colectate. Din acest motiv, odata ce devine deseu, produsul EEE poate fi predat gratuit operatorului Dvs. de salubritate, la magazine atunci cand achizitionati alt echipament similar, sistemul "unul la unu" sau la punctul de colectare organizat de Primaria Sectorului / localitatii Dvs.
- Simbolul (marcajul) aplicat produselor, care indica faptul ca deeurile DEEE, bateriile si acumulatorii - fac obiectul unei colectari separate, il reprezinta o pubea barata cu o cruce.



### ***Aceste masuri vor ajuta la protejarea mediului***

Societatea Network One Distribution S.R.L. este inregistrata in Registrul de punere pe piata a echipamentelor electrice si electronice, avand numarul de inregistrare: RO-2016-03-EEE-0201-IV. De asemenea, au fost intocmite si sunt gestionate: Registrul de Retragere EEE si Registrul de Rechemare EEE, in conformitate cu HG 322/2013. Totodata societatea este inregistrata in Registrul de punere pe piata a bateriilor, avnd numarul de inregistrare: RO-2011-03-B&A-0283.

Conformitatea cu directiva RoHS: Produsul pe care l-ati cumparat este conform cu Directiva RoHS UE (2011/65/UE). Nu contine materialele daunatoare si interzise specificate in Directiva.

**Va multumim ca participati alaturi de noi la protejarea mediului si a sanatatii umane!**





**HEINNER** este o marcă înregistrată a companiei **Network One Distribution SRL**. Celelalte branduri și denumirile produselor sunt mărci de comerț sau mărci de comerț înregistrate ale respectivilor deținători.

Nicio parte a specificațiilor nu poate fi reprodusă sub nicio formă și prin niciun mijloc, nici utilizată pentru obținerea unor derivate precum traduceri, transformări sau adaptări, fără consimțământul prealabil al companiei NETWORK ONE DISTRIBUTION.

Copyright © 2013 Network One Distribution. Toate drepturile rezervate.

[www.heinner.com](http://www.heinner.com), <http://www.nod.ro>



Acest produs este proiectat și realizat în conformitate cu standardele și normele Comunității Europene.

Importator: **Network One Distribution**

Str. Marcel Iancu, nr. 3-5, București, România

Tel: +40 21 211 18 56, [www.heinner.com](http://www.heinner.com), [www.nod.ro](http://www.nod.ro)

# HEINNER

**WASHER DRYER**  
**Model: HWDM-M814IVKB**



- Washer dryer
- Energy class: B
- Spin: 1400rpm

Thank you for purchasing this product!

## I. INTRODUCTION

***Before using the appliance, please read carefully this instruction manual and keep it for future reference.***

This instruction manual is designed to provide you with all required instructions related to the installation, use and maintenance of the appliance.

In order to operate the unit correctly and safety, please read this instruction manual carefully before installation and usage.

## II. CONTENT OF YOUR PACKAGE



- **Washer dryer**
- **User manual**
- **Warranty card**

### III. SAFETY PRECAUTIONS

For your safety, the information in this manual must be followed to minimize the risk of fire or explosion, electric shock, or to prevent property damage, personal injury or loss of life.

Explanation of the symbols:

**WARNING!** This combination of symbol and signal word indicates a potentially dangerous situation which may result in death or serious injuries unless it's avoided.

**CAUTION!** This combination of symbol and signal word indicates a potentially dangerous situation which may result in slight or minor injuries or damage to property and the environment.

**NOTE!** This combination of symbol and signal word indicates a potentially dangerous situation which may result in slight or minor injuries.

#### **THE ELECTRIC SHOCK!**

- **If the supply cord is damaged, it must be replaced by the manufacturer, its service agent or similarly qualified persons in order to avoid a hazard.**
- **The new hose-sets supplied with the appliance are to be used and that old hose-sets should not be reused.**
- **Before any maintenance the device, unplug the appliance from the mains.**
- **Always unplug the machine and turn off the water supply after use. The max. inlet water pressure, in pascals. The min. inlet water pressure, in pascals.**
- **To ensure your safety, power plug must be inserted into an earthed three-pole socket. Check carefully and make sure that your socket is properly and reliably earthed.**
- **Make sure that the water and electrical devices must be connected by a qualified technician in accordance with the manufacturer's instructions and local safety regulations.**
- **Pull out its plug from the power socket before cleaning or maintenance.**
- **Do not use any socket with rated current less than that of appliance. Never pull out power plug with wet hand.**
- **Please remember to disconnect water and power supply immediately after the clothes are washed.**

#### **RISK TO CHILDREN!**

- **EN countries: the appliance can be used by children aged from 8 years and above and persons with reduced physical, sensory or mental capabilities or lack of experience and knowledge if they have been given supervision or instruction concerning use of the appliance in a safe way and understand the hazards involved. Children shall not play with the appliance. Cleaning and user maintenance shall not be made by children without supervision.**
- **Children of less than 3 years should be supervised to ensure that they do not play with appliance.**
- **Animals and children may climb into the machine. Check the machine before every operation.**
- **Kids should be supervised that they do not play with the appliance.**
- **Glass door may be very hot during the operation. Keep kids and pets far away from the machine during the operation very wet rooms as well as in the rooms with explosive or caustic gas.**

**RISK OF EXPLOSION!**

- Do not wash or dry articles that have been cleaned in, washed in, soaked in, or dabbed with combustible or explosive substances (such as wax, oil, paint, gasoline, degreaser, dry-cleaning solvents, kerosene, etc.) This may result in fire or explosion.
- The washer dryer is not to be used if industrial chemicals have been used for cleaning.
- The exhaust air must not be discharged into a flue which is for exhausting fumes from appliances burning gas or other fuels.
- Beforehand thoroughly rinse items of washing by hand.

**CAUTION!**

**INSTALLING THE PRODUCT!**

- This appliance is for indoor use only.
- It isn't intended to be built-in using.
- The openings must not be obstructed by a carpet.
- The appliance shall not be installed in bathroom or very wet rooms as well as in the rooms with explosive or caustic gases.
- The appliance with single inlet valve only can be connected to the cold-water supply. The appliance with double inlet valves should be correctly connected to the cold and hot water supply.
- Plug must be accessible after installation.
- The appliance must not be installed behind a lockable door, a sliding door or a door with a hinge on the opposite side to that of the washer dryer.
- The appliance shall not be installed at a humid place.
- The household appliance isn't intended to be built-in.
- Remove all packages and transport bolts before using the appliance. Otherwise, severe damage may result.

**RISK OF DAMAGING APPLIANCE!**

- The product is only for home use and is only designed for the textiles suitable for machine washing and drying.
- Do not climb up and sit on top cover of the machine.
- Do not lean against machine door.
- Cautions during Handling Machine:
  1. Transport bolts shall be reinstalled to the machine by a specialized person.
  2. The accumulated water shall be drained out of the machine.
  3. Handle the machine carefully. Never hold each protrude part on the machine while lifting. Machine door cannot be used as the handle during the conveyance.
  4. This appliance is heavy. Transport with care.
  5. That the hands shall not be inserted into running water extracting tub.
- Please do not close the door with excessive forces. If it is found difficult to close the door, please check if the clothes are put in or distributed well.
- It is forbidden to wash carpets.

#### IV. OPERATING THE APPLIANCE

- Before using the wash machine, the product shall be calibrated.
- Before washing the clothes at first time, the product shall be operated in one round of the whole procedures without the clothes inside.
- Flammable and explosive or toxic solvents are forbidden. Gasoline and alcohol shall not be used as detergent. Please only select the detergents suitable for machine washing, especially for drum.
- Make sure that all pockets are emptied. Sharp and rigid items such as coin, brooch, nail, screw or stone etc. may cause serious damages to this machine.
- Please check whether the water inside the drum has been drained before opening its door. Please do not open the door if there is any water visible.
- Be careful of burning when the product drains hot washing water.
- After the program is completed, please wait for two minutes to open the door (some models).
- Never refill the water by hand during washing.
- If it is unavoidable that fabrics that contain vegetable or cooking oil or have been contaminated by hair care products. If they are placed in a tumble dryer they should first be washed in hot water with extra detergent. This will reduce, but not eliminate, the hazard.
- Adequate ventilation has to be provided to avoid the back flow of gases into the room from appliances burning other fuels, including open fires.
- Do not dry unwashed items in the appliance.
- Items that have been soiled with substances such as cooking oil, acetone, alcohol, petrol, kerosene, spot removers, turpentine, waxes and wax removers should be washed in hot water with an extra amount of detergent before being dried in the appliance.
- Items such as foam rubber (latex foam), shower caps, waterproof textiles, rubber backed articles and clothes or pillows fitted with foam rubber pads should not be dried in the machine.
- Fabric softeners, or similar products, should be used as specified by the fabric softener instructions.
- The machine whose lid can be opened during water extraction, that it takes 15 s or more for complete stop of water extracting chamber tub.
- The final part of a washer dryer cycle occurs without heat (cool down cycle) to ensure that the items are left at a temperature that ensures that the items will not be damaged.
- Remove all objects from pockets such as lighters and matches before use the appliance.
- **WARNING:** Never stop a washer dryer before the end of the drying cycle unless all items are quickly removed and spread out so that the heat is dissipated.

## V. PRODUCT DESCRIPTION

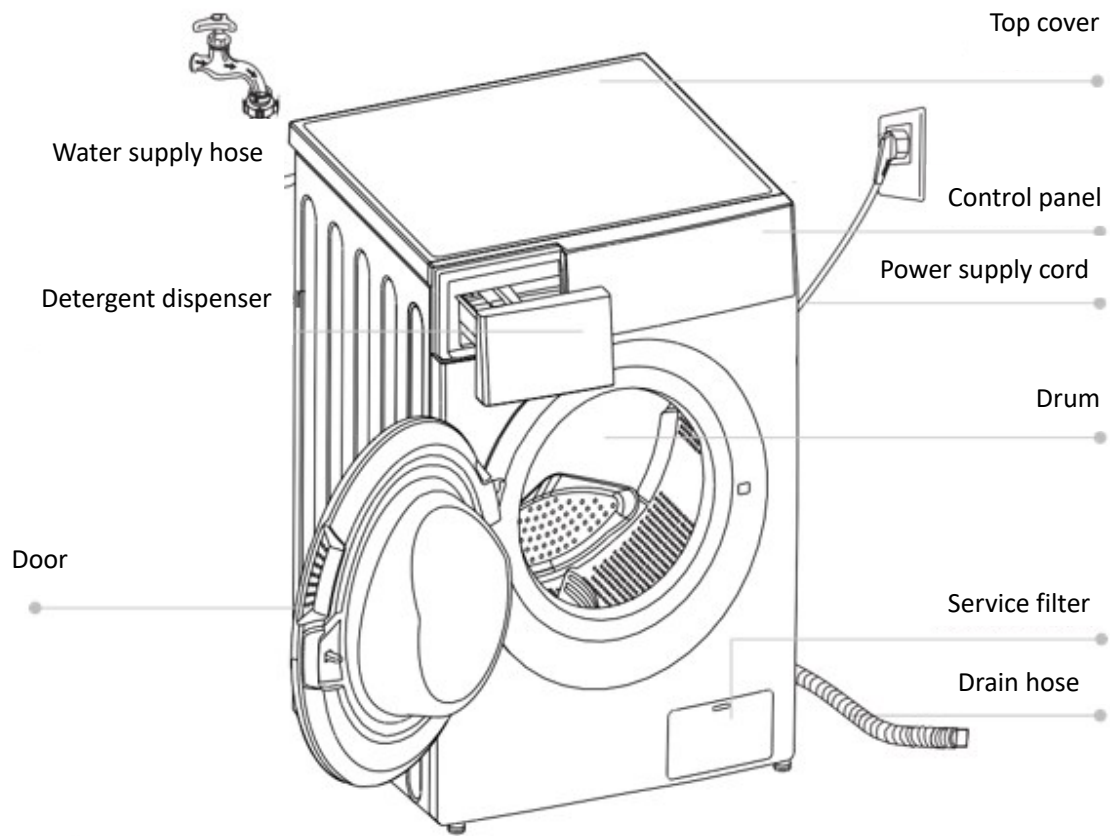

**NOTE: the product line chart for reference only, please refer to real products as standard.**

### ACCESSORIES

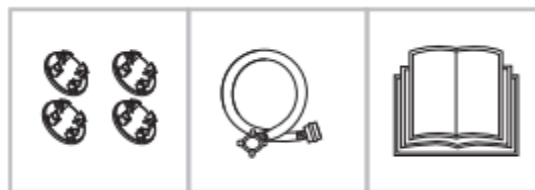

Transport hole plug

Supply hos cold wate

Owner's manual

## VI. INSTALLATION

### Installation area

#### WARNING!

- Stability is important to prevent the product from moving!
- Make sure that the product should not stand on the power cord.

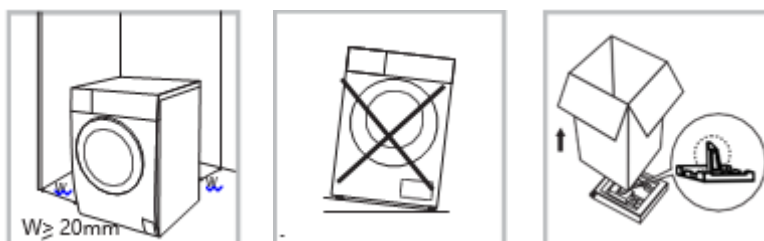

Before installing the machine, the location characterized as follows shall be selected:

1. Rigid, dry, and level surface.
2. Avoid direct sunlight.
3. Sufficient ventilation.
4. Room temperature is above 0 °C.
5. Keep far away from the heat resources such as coal or gas.

### Unpacking the washing machine

#### WARNING!

- Packaging material (e.g. Films, Styrofoam) can be dangerous for children.
  - There is a risk of suffocation! Keep all packaging well away from children.
1. Remove the cardboard box and Styrofoam packing.
  2. Lift the washer dryer and remove the base packing. Make sure the small triangle foam is removed with the bottom one together. If not, lay the unit down with side surface, then remove the small foam from the unit bottom manually.
  3. Remove the tape securing the power supply cord and drain hose.
  4. Remove the inlet hose from the drum.

### Remove transport bolts

#### WARNING!

- You must remove the transport bolts from the backside before using the product.
- You'll need the transport bolts again if you move the product, so make sure you keep them in a safe place.

Please take the following steps to remove the bolts:

1. Loosen 4 bolts with spanner and then remove them.
2. Stop the holes with transport hole plugs.
3. Keep the transport bolts properly for future use.

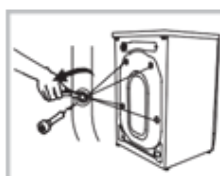



### LEVELLING THE WASHER DRYER

**WARNING!** The lock nuts on all four feet must be screwed tightly against the housing.

1. Check if the legs are closely attached to the cabinet. If not, please turn them to their original positions tighten the nuts.
2. Loosen the lock nut turn the feet until it closely contacts with the floor.
3. Adjust the legs and lock them with a spanner, make sure the machine is steady.

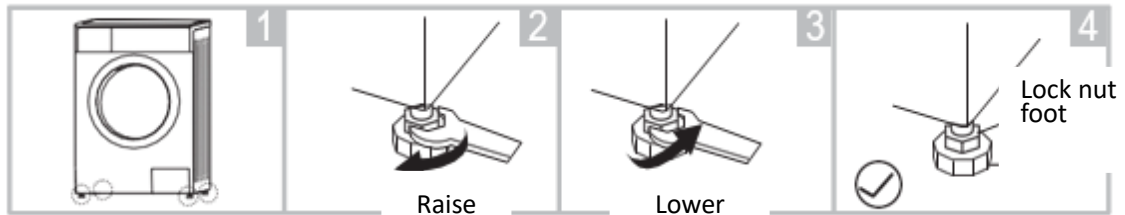

### CONNECT WATER SUPPLY HOSE

**WARNING!**

- To prevent leakage or water damage, follow the instructions in this chapter!
- Do not kink, crush, modify or sever water inlet hose.
- For models equipped with hot valve, connect it to hot water tap with hot water supply hose. Energy consumption will decrease automatically for some program.

Connect the inlet pipe as indicated. There are two ways to connect the inlet pipe.

1. Connection between ordinary tap and inlet hose.



Loosen clamp nut and four bolts

Tighten clamp nut

Press slide bushing, insert inlet hose into connecting base

Connecting finished

2. Connection between screw tap and inlet hose.

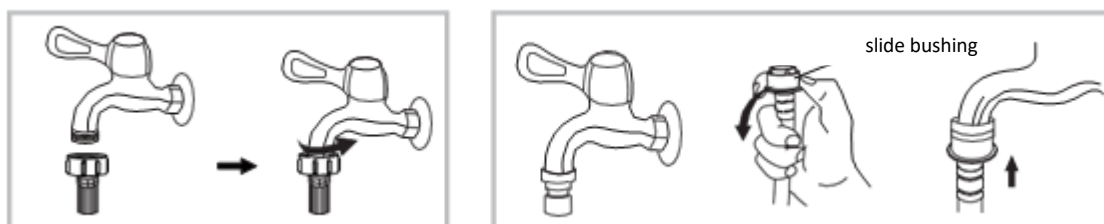

Tap with threads and inlet hose

Special tap for washer dryer

Connect the other end of inlet pipe to the inlet valve at the backside of product and fasten the pipe tightly clockwise.

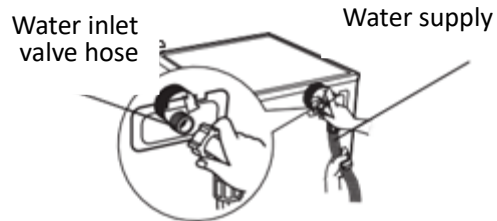

### DRAIN HOSE

#### WARNING!

- Do not kink or protract the drain hose.
- Position drain hose properly, otherwise damage might result of water leakage.

There are two ways to place the end of drain hose:

1. Put it into the water trough

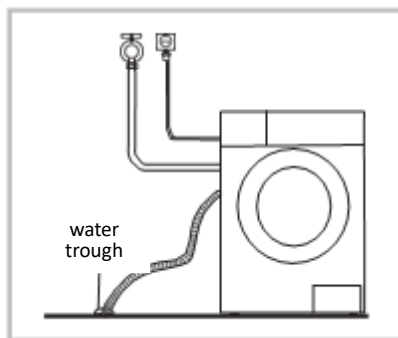

2. Connect it to the branch drain pipe of the trough.

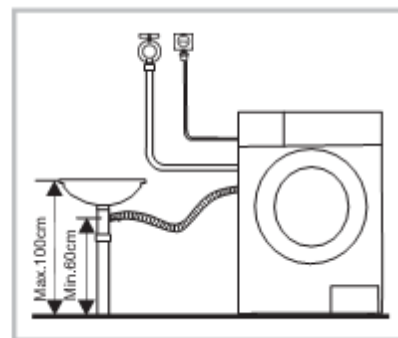

## VII. USING THE APPLIANCE

### QUICK START!

#### CAUTION!

- Before washing, please make sure it's installed properly.
- Before washing at first time, the washing machine shall be operated in one round of the whole procedures without clothes in as follows.

#### 1. BEFORE WASHING

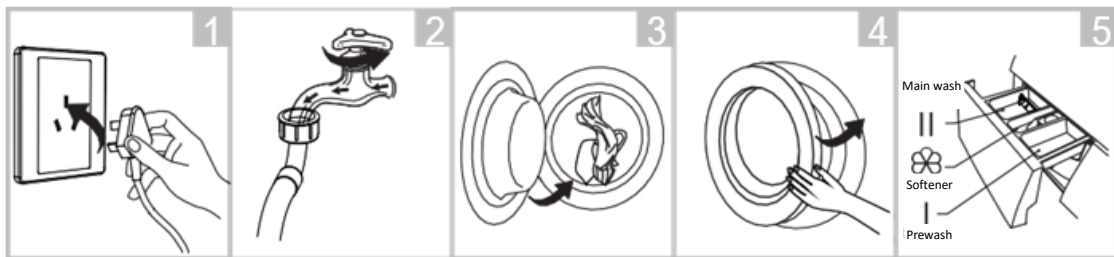

Plug in

Open tap

Load

Close door

Add detergent

NOTE! Detergent only need to be added in "case I" after selecting pre-washing for machines with this function.

#### 2. WASHING

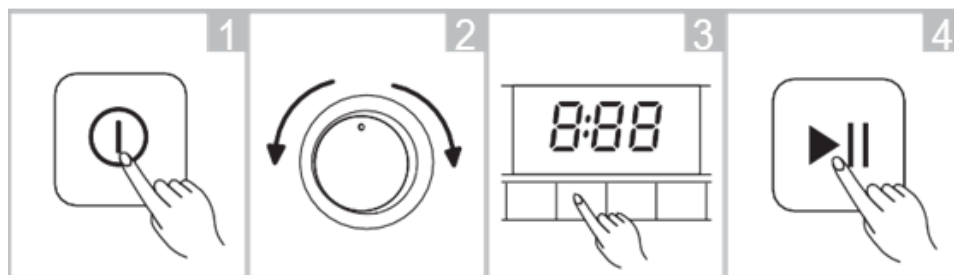

Power on

Select programme

Select function or default

Start up

#### NOTE!

- a. If default is selected, step 3 can be skipped.
- b. The function button line chart is for reference only, please refer to real product as standard.

#### 3. AFTER WASHING

Buzzer beep or „End” on display.

### BEFORE EACH WASHING

- The working condition of the washer should be 0-40 °C. If used under 0 °C, the inlet valve and draining system may be damaged. If the machine is placed under condition of 0 °C or less, then it should be transferred to normal ambient temperature to ensure the water supply hose and drain hose are not frozen before use.
- Please check the labels and the explanation of using detergent before wash. Use non-foaming or less-foaming detergent suitable for machine washing properly.

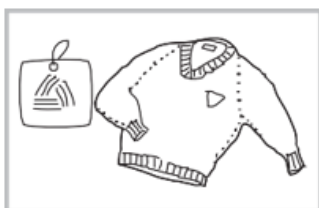

Check the label

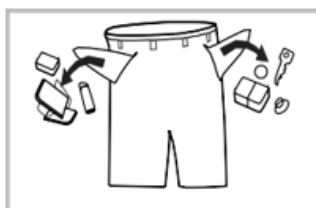

Take out the items out of pockets

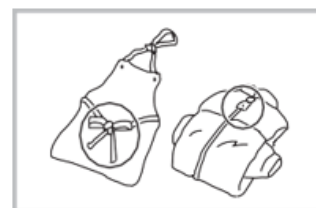

Knot the long strips, zip or button

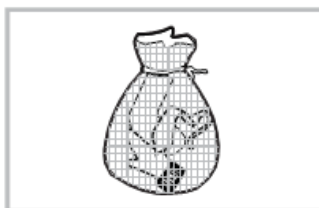

Put small clothes into the pillow slip

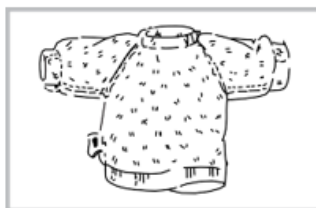

Turn easy-pilling and long-pile inside out

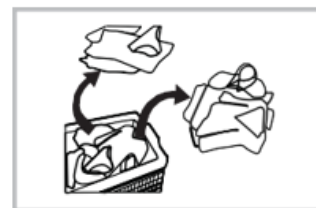

Separate clothes with different textures

### WARNING!

- When washing a single garment, it may easily cause great eccentricity and give alarm due to great unbalance. Therefore, it is suggested to add one or two more clothes to be washed together so that draining can be done smoothly.
- Do not wash garments that have come into contact with kerosene, gasoline, alcohol and other flammable materials.

### Calibration

It's recommended to calibrate the wash machine so that can serve you better.

1. Empty the wash machine;
2. Plug in;
3. Power on the wash machine and press Speed and Delay at the same time within 10 seconds then display "t19".
4. Press Start/Pause to start the wash machine and wait till display \*\*\*\*

### DETERGENT DISPENSER

- I Pre-wash detergent
- II Main wash
- ☼ Detergent softener

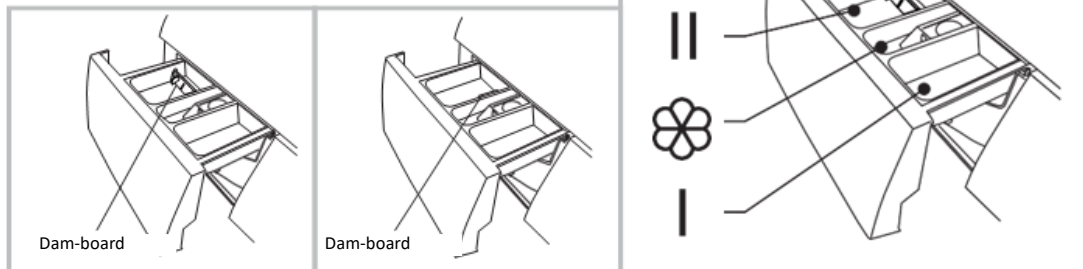

Liquid detergent

Powder detergent

Pull out the dispenser

**CAUTION!** Detergent only need to be added in case I after selecting pre-washing for machines with this function.

Programme	I	II /	☼	Programme	I	II /	☼
Cotton	<input type="radio"/>	<input checked="" type="radio"/>	<input type="radio"/>	Rinse & Spin			<input type="radio"/>
Mix	<input type="radio"/>	<input checked="" type="radio"/>	<input type="radio"/>	Wool		<input checked="" type="radio"/>	<input type="radio"/>
Wash and Dry		<input checked="" type="radio"/>	<input type="radio"/>	ECO 40-60		<input checked="" type="radio"/>	<input type="radio"/>
Dry Only				Sterilization		<input checked="" type="radio"/>	<input type="radio"/>
20°C		<input checked="" type="radio"/>	<input type="radio"/>	Quick 15'/1h WD		<input checked="" type="radio"/>	<input type="radio"/>
Baby Care	<input type="radio"/>	<input checked="" type="radio"/>	<input type="radio"/>				
Drum Clean							
Spin Only							

● Means must      ○ Means optional

### NOTE!

- As for the agglomerated or ropy detergent or additive, before they are poured into the detergent box, it is suggested to use some water for dilution to prevent the inlet of detergent box from being blocked and overflowing while filling water.
- Please choose suitable type of detergent for the various washing temperature to get the best washing performance with less water and energy consumption.

## VIII. CONTROL PANEL

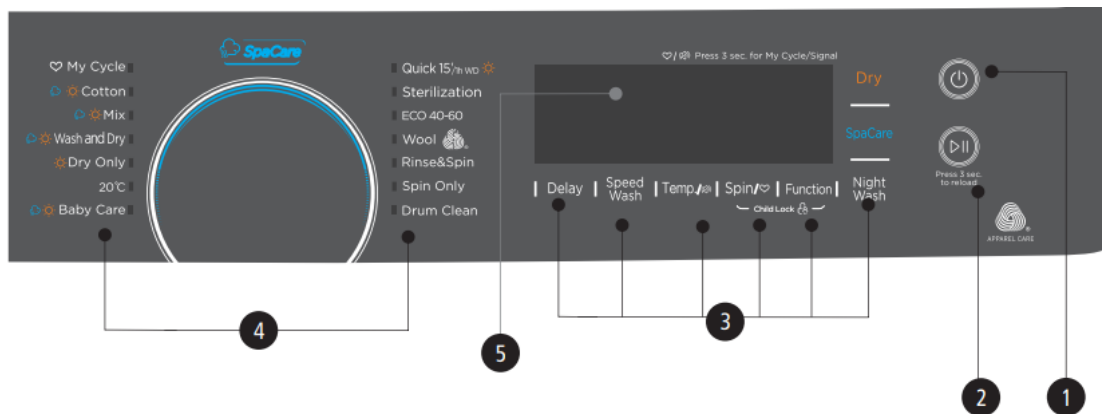

NOTE! The chart is for reference only, please refer to real product as standard.

1. ON/OFF Product is switched on or off.
2. START/PAUSE Press the button to start or pause the washing cycle.
3. OPTION This allows you to select an additional function and will light when selected.
4. PROGRAMMES Available according to the laundry type.
5. DISPLAY the display shows the settings, estimated time remaining, option and status messages for your washer. The display will remain on through the cycle.

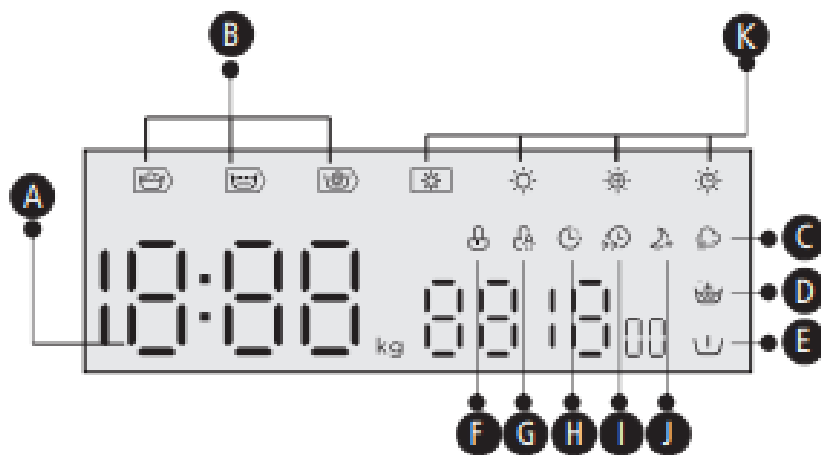

- A. Display
- B. Function
- C. SpaCare
- D. Extra rinse
- E. Pre wash
- F. Door lock

- G. Child lock
- H. Delay
- I. Speed wash
- J. Night Wash
- K. Dry level

## OPTIONS

Temp.

### TEMPERATURE

Press the button to regulate the temperature (Cold, 20 °C, 30 °C, 40 °C, 60 °C, 90 °C)



### SPIN

Press the button to change the speed: 0-600-800-1000-1200-1400.



### DELAY

Set the delay function:

1. Select a programme
2. Press the Delay button to choose the time (the delaying time is 0-24H)
3. Press Start/Pause to commence the delay operation



ON/OFF



Choose the programme



Setting time



Start

Cancel the DELAY function:

Press the [Delay] button until the display be 0H. It should be pressed before starting the programme. If the programme already started, should press the [On/Off] button to reset the programme.



### PREWASH

The Prewash function can get an extra wash before main wash, it is suitable for washing the dust rises to surface of the clothes. You need to put detergent into the Case (I) when select it.



### EXTRA RINSE

The laundry will undergo extra rinse once after you select it.



### Speed wash

The function can decrease the washing time.



### SpaCare

SpaCare function can be selected by choose "Cotton", "Mix", "Wash and Dry" and "Baby Care". The customers can see the steam in the drum when operate SpaCare function.



## DRY

Press the dry button continuously to choose the dry level: Extra dry/Normal dry/Gentle dry/Air dry.

**Extra dry:** need to wear clothes immediately, we can choose this function.

**Normal dry:** the normal dry procedure

**Timer dry:** We can choose this function to dry clothes for a specific time

### NOTE!

- Drying hints
  - Clothes could be dried after spinning
  - To ensure quality dry the textiles, please classify them according to their kinds and the drying temperature.
  - Synthetic should be set the proper drying time.
  - If you want to iron the clothes after drying, please put them for a while.
- Clothes not suitable for drying
  - Particularly delicate items such as synthetic curtains, wool and silk, clothes with metal inserts, nylon stockings, bulky clothes, such as anoraks, bedcovers, quilts, sleeping bags and duvets must not be dried.
  - Clothes padded with foam-rubber or materials similar to foam-rubber must not be machine dried.
  - Fabrics containing residues of setting lotions or hair sprays, nail solvents or similar solutions must not be machine dried in order to avoid the formation of harmful vapours.



## MUTE THE BUZZER



1. Choose the programme

2. Press the "Temp." for 3sec., the buzzer is mute.

To act the buzzer function, press the button again for 3 seconds. The setting will be kept until the next reset.

Caution! After muting the buzzer function, the sounds will not be activated any more.





### CHILD LOCK

To avoid operation by children. Press "Function" and "Spin" 3 seconds till buzzer beep.

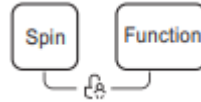

When child lock is activated and program starts, child lock indicator will switch on, and the CL and remaining time on the display are alternately displayed in 0.5s.

Press the other buttons will make child lock indicator flash for 3s. when program finish, CL and END alternate for 10s in 0.5s, then the child lock lights flash for 3s.





- Only press and hold the two buttons can release child lock, even power off, switch off and program end
- The "Child Lock" will lock all buttons except Power button and Child Lock button
- Please release child lock before selecting program and starting washing















### Night Wash





Night Wash elect this function,if spin speed is more than 800rpm , then change to 800rpm, meanwhile cancel the button sound.

## IX. PROGRAMMES

<b>COTTON</b>	
Washing temperature	Cold, 20°C, 30°C, 40°C, 60°C, 90°C
Maximum washing/drying capacity	8.0/6.0 kg
Spin speed (rpm)	0, 400, 600, 800, 1000, 1200, 1400
Additional functions	
Program duration	03:39
Laundry type/description	Hard-wearing textiles, heat-resistant textiles made of cotton or linen
<b>MIX</b>	
Washing temperature	Cold, 20°C, 30°C, 40°C, 60°C, 90°C
Maximum washing/drying capacity	4.0/4.0 kg
Spin speed (rpm)	0, 400, 600, 800, 1000, 1200, 1400
Additional functions	
Program duration	01:20
Laundry type/description	Mixed load consisting of textiles made of cotton and synthetics
<b>BABY CARE</b>	
Washing temperature	Cold, 20°C, 30°C, 40°C, 60°C, 90°C
Maximum washing/drying capacity	8.0/4.0 kg
Spin speed (rpm)	0, 400, 600, 800, 1000, 1200, 1400
Additional functions	
Program duration	01:42
Laundry type/description	Washing the baby's clothes, it can make the baby's wear cleaner and make the rinse performance better to protect the baby skin.
<b>WASH AND DRY</b>	
Washing temperature	-
Maximum washing/drying capacity	8.0/6.0 kg
Spin speed (rpm)	1400
Additional functions	
Program duration	05:04
Laundry type/description	The standard energy program.
<b>DRY ONLY</b>	
Washing temperature	-
Maximum washing/drying capacity	-/6.0 kg
Spin speed (rpm)	0, 400, 600, 800, 1000, 1200, 1400
Additional functions	
Program duration	04:14
Laundry type/description	Select it to dry clothes, the temperature is different. The drying time according to the load.

<b>DRUM CLEAN</b>	
Washing temperature	90°C
Maximum washing/drying capacity	-
Spin speed (rpm)	-
Additional functions	
Program duration	01:18
Laundry type/description	Specially set in this machine to clean the drum and tube. It applies 90 °C high temperature sterilization to make the clothes washing greener. When this programme is performed, the clothes or other washing cannot be added. When proper amount of chlorine bleaching agent is put in, the barrel cleaning effect will be better. The customer can use this programme regularly according to the need
<b>SPIN ONLY</b>	
Washing temperature	-
Maximum washing/drying capacity	8.0/- kg
Spin speed (rpm)	0, 400, 600, 800, 1000, 1200, 1400
Additional functions	
Program duration	00:12
Laundry type/description	Extra spin with selectable spin speed.
<b>RINSE AND SPIN</b>	
Washing temperature	-
Maximum washing/drying capacity	8.0/- kg
Spin speed (rpm)	0, 400, 600, 800, 1000, 1200, 1400
Additional functions	 
Program duration	00:20
Laundry type/description	Extra spin with selectable spin speed.
<b>ECO 40-60</b>	
Washing temperature	-
Maximum washing/drying capacity	8.0/- kg
Spin speed (rpm)	1400
Additional functions	
Program duration	03:38
Laundry type/description	This program is specially designed for washing duvet coats. Default 40°C, not selectable, suitable for laundry washing at about 40°C-60°C.

<b>STERILIZATION</b>	
Washing temperature	70°C
Maximum washing/drying capacity	8.0/- kg
Spin speed (rpm)	0, 400, 600, 800, 1000, 1200, 1400
Additional functions	 
Program duration	02:27
Laundry type/description	Consistent 70 washing ensures sterilization effects. Loading weight lower than 5kg is suggested
<b>WOOL</b>	
Washing temperature	Cold, 20°C, 30°C, 40°C
Maximum washing/drying capacity	2.0/- kg
Spin speed (rpm)	0, 400, 600, 800
Additional functions	 
Program duration	01:07
Laundry type/description	Hand or machine-washable wool or rich wool textiles. Especially gentle wash program to prevent shrinkage, longer program pauses (textiles rest in wash liquor).
<b>20°C</b>	
Washing temperature	Cold, 20°C
Maximum washing/drying capacity	8.0/- kg
Spin speed (rpm)	0, 400, 600, 800, 1000, 1200
Additional functions	  
Program duration	01:01
Laundry type/description	20°C defaults, can choose cold water
<b>QUICK 15</b>	
Washing temperature	Cold, 20°C, 30°C
Maximum washing/drying capacity	2.0/- kg
Spin speed (rpm)	0, 400, 600, 800
Additional functions	
Program duration	00:15
Laundry type/description	Extra short program suitable for lightly soiled washing as a small amount of laundry.
<b>1H W/D</b>	
Washing temperature	Cold, 20°C, 30°C
Maximum washing/drying capacity	2.0/1.0 kg
Spin speed (rpm)	0, 400, 600, 800
Additional functions	
Program duration	00:58
Laundry type/description	For small synthetic clothes or shirts, load limitation is 1 kg (about 4 shirts).

 - Delay  - Spa Care,  - Pre-Wash,  - Extra rinse,  -Speed Wash

- Concerning to Regulation (EU) No. 1061/2010, The EU energy efficiency class is: B
- Energy test program: Intensive; Speed: The highest speed; Temp.: 60°C; Other as the default.

Half load for machine: 4.0

- Concerning to Regulation (EU) 2019/2023, The EU energy efficiency class is: E

Energy test program: ECO 40-60/Wash & Dry. ECO 40-60: as the default

Half load for machine: 4.0

Quarter load for machine: 2.0

Wash & Dry: dry level:  (Extra Dry), Other as the default.

#### NOTE!

The parameters in this table are only for user's reference. The actual parameters maybe different with the parameters in above mentioned table.

## X. CLEANING AND MAINTENANCE

**WARNING!** Before your maintenance starts, please unplug the machine and close the tap.

### **CLEANING THE CABINET**

Proper maintenance on the washing machine can extend its working life. The surface can be cleaned with diluted non-abrasive neutral detergents when necessary. If there is any water overflow, use the wet cloth to wipe it off immediately. No sharp items are allowed.

**NOTE!** Formic acid and its diluted solvents or equivalent are forbidden, such as alcohol, solvents or chemical products, etc.

### **CLEANING THE DRUM**

The rusts left inside the drum by the metal articles shall be removed immediately with chlorine-free detergents. Never use steel wool.

**NOTE!** Don't put laundry in the washing machine during the drum cleaning.

### **CLEANING THE DOOR SEAL AND GLASS**

Wipe the glass and seal after each wash to remove lint and stains. If lint builds up it can cause leaks. Remove any coins, buttons and other objects from the seal after each wash.

### **CLEANING THE INLET FILTER**

**NOTE!** Inlet filter must be cleaned if there is less water.

Washing the filter in the tap:

1. Close the tap.
2. Remove the water supply hose from the tap.
3. Clean the filter.
4. Reconnect the water supply hose.

Washing the filter in washer dryer:

1. Screw off the inlet in washer dryer.
2. Pull out the filter with long nose pliers and reinstall it back after being washed.
3. Use the brush to clean the filter.
4. Reconnect the inlet pipe.

**NOTE!**

- If the brush is not clean, you can pull out the filter washed separately.
- Reconnect, turn on the tap.

### CLEAN DETERGENT DISPENSER

1. Press down the arrow location on softener cover inside the dispenser drawer.
2. Lift the clip up and take out softener cover and wash all grooves with water.
3. Restore the softener cover and push the drawer into position.

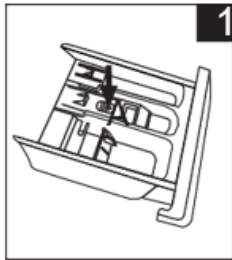

Pull out the dispenser drawer with press

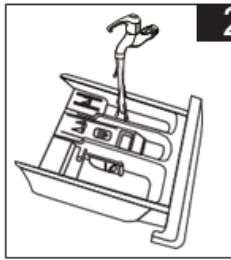

Clean the dispenser under water

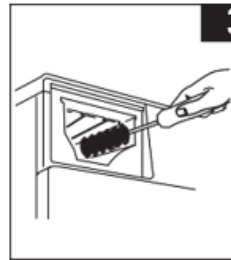

Clean inside the recess with an old toothbrush

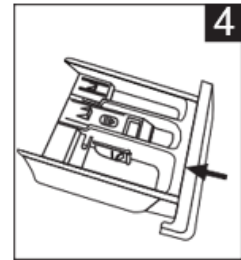

Insert the dispenser drawer

NOTE! Do not use alcohol, solvents or chemical products to clean the machine.

### CLEANING DRAIN PUMP FILTER

WARNING! Be careful of the hot water! Allow detergent solution to cool down. Unplug the machine to avoid electrical shock before washing. Drain pump filter can filter the yarns and small foreign matters from the washing. Clean the filter periodically to ensure the normal operation of washing machine.

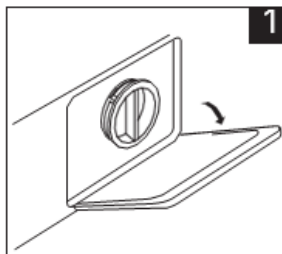

Open the lower cover cap

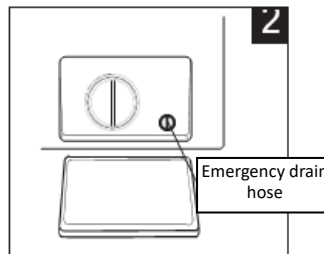

Rotate 90°C and pull out the emergency drain hose and take off the hose cap

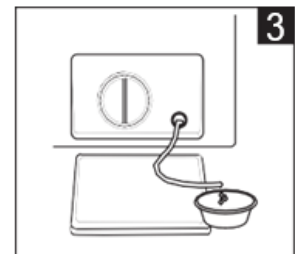

After water runs out, reset the drain hose

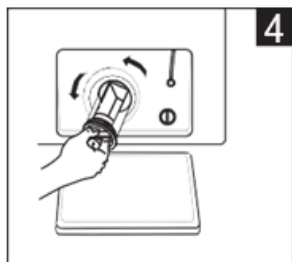

Open the filter by turning to the counter clockwise

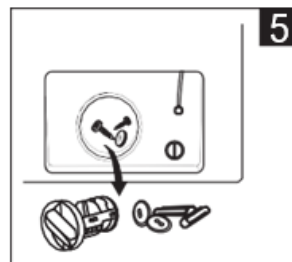

Remove extraneous matter

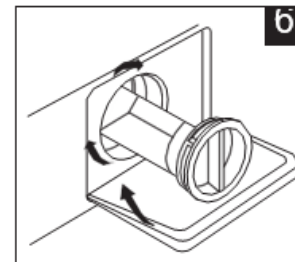

Close the lower cover cap

**CAUTION!**

- Make sure that valve cap and emergency drain hose are reinstalled properly, cap plates should be inserted aligning to hole plates otherwise water may leak;
- Some machines don't have emergency drain hose, so step 2 and step 3 can be skipped. Rotate lower cover cap directly to make water run into basin.
- When the appliance is in use and depending on the programme selected there can be hot water in the pump. Never remove the pump cover during a wash cycle, always wait until the appliance has finished the cycle, and is empty. When replacing the cover, ensure it is securely re-tightened.

## XI. TROUBLESHOOTING

The start of the appliance does not work, or it stops during operation. First try to find a solution to the problem, if not, contact the service centre.

Description	Reason	Solution
Washer dryer cannot start up	Door is not closed properly	Restart after the door is closed Check if the clothes is stuck
Door can't be opened	Washer's safety protection design is working	Disconnect the power, restart the product
Water leakage	The connection between inlet pipe or outlet hose is not tight	Check and fasten water pipes Clean up outlet hose
Detergent residues in the box	Detergent is dampened or agglomerated	Clean and wipe the detergent box
Indicator or display does not light	Disconnect the power PC board or harness has connection problem	Check if the power is shut connected correctly
Abnormal noise	Fixing bolts still in place. Floor is not solid or level.	Check if the fixing (bolts) have been removed. Check it's installed on a solid and level floor
E30	Door is not closed properly	Restart after the door is closed Check if the clothes are stuck
E10	Water injecting problem while washing	Check if the water pressure is too low Straighten the water pipe Check the water pipe Check if the inlet valve filter is blocked
E21	Overtime water draining	Check if the drain hose is blocked
E12	Water overflow	Restart the washer
EXX	Others	Please try again first, call up service line if there are still troubles

NOTE! After the check, activate the appliance. If the problem occurs or the display shows other



alarm codes again, contact the service.



**Environment friendly disposal**

You can help protect the environment!

Please remember to respect the local regulations: hand in the non-working electrical equipment's to



**HEINNER** is a registered trademark of **Network One Distribution SRL**. Other brands and product names are trademarks or registered trademarks of their respective holders.

No part of the specifications may be reproduced in any form or by any means or used to make any derivative such as translation, transformation, or adaptation without permission from NETWORK ONE DISTRIBUTION.

Copyright © 2013 Network One Distribution. All rights reserved.

[www.heinner.com](http://www.heinner.com), <http://www.nod.ro>



This product is in conformity with norms and standards of European Community.

Importer: **Network One Distribution**

Marcel Iancu, 3-5, Bucharest, Romania

Tel: +40 21 211 18 56, [www.heinner.com](http://www.heinner.com), [www.nod.ro](http://www.nod.ro)

# HEINNER

**ПЕРАЛНЯ СЪС СУШИЛНЯ**  
**Модел: HWDM-M814IVKB**



- Пералня със сушилня
- Енергиен клас: B
- Скорост на центрофугиране: 1400 об/мин

Благодарим Ви за закупуването на този продукт!

## I. ВЪВЕДЕНИЕ

***Преди да използвате този уред прочетете внимателно наръчника с инструкции. Съхранявайте наръчника с цел бъдещи справки.***

Този наръчник е проектиран, за да Ви предостави всички необходими инструкции относно инсталирането, използването и поддържането на уреда.

Преди инсталиране и използване на уреда, с цел правилна и безопасна употреба на уреда, моля прочетете внимателно този наръчник с инструкции.

## II. СЪДЪРЖАНИЕ НА ВАШИЯ КОМПЛЕКТ

- Пералня със сушилня
- Наръчник за употреба
- Сертификат за гаранция



### III. ПРЕДПАЗНИ МЕРКИ

За Вашата безопасност следвайте инструкциите от този наръчник, за да намалите до минимум риска от пожар, взрив или токов удар както и за да предотвратите повреди на имуществото, тежки наранявания или смъртни случаи.

Значения на знаците:

**ПРЕДУПРЕЖДЕНИЕ!** Тази комбинация от знаци и думи за предупреждаване посочва потенциално опасна ситуация, която може да доведе до тежки наранявания или смърт, ако не е предотвратена.

**ВНИМАНИЕ!** Тази комбинация от знаци и думи за предупреждаване посочва потенциално опасна ситуация, която може да доведе до леки или незначителни наранявания или до повреждане на имуществото или околната среда.

**ЗАПОМНЕТЕ!** Тази комбинация от знаци и думи за предупреждаване посочва потенциално опасна ситуация, която може да доведе до леки или незначителни наранявания.

#### **ОПАСНОСТ ОТ ТОКОВ УДАР!**

- За предотвратяване на опасностите, ако захранващият кабел е повреден, трябва да се подмени от производителя, от сервиза или от лица с подобна квалификация.
- Моля, използвайте новите маркучи, доставени заедно с пералната машина. Старите маркучи не трябва да се използват повторно.
- Преди извършване на всякакви операции за поддръжка, изключете уреда от източника за захранване с електроенергия.
- След всяка употреба на уреда изключвайте го от източника на захранване и спрете захранването с вода. Максималната стойност на налягането на подадената вода е посочена в паскали (Pa). Минималната стойност на налягането на подадената вода е посочена в паскали (Pa).
- За Вашата безопасност, щепселът на захранващия кабел трябва да се включва в триполярен контакт, предвиден със заземяване. Проверете внимателно и се уверете, че контактът е заземен по съответстващ начин.
- Уверете се, че уреда е свързан към водопроводната мрежа и електрическата мрежа от квалифициран техник, в съответствие с инструкциите на производителя и местните разпоредби за безопасност.
- Изключете захранващият кабел, преди операциите за почистване или поддръжка.
- Не използвайте неподходящ контакт за захранване на пералната машина. Не изваждайте щепсела от контакта с мокри ръце.
- Не забравяйте да изключите пералнята от водопроводната мрежа и от електрическата мрежа веднага след изпиране на дрехите.

#### **ОПАСНОСТ ЗА ДЕЦАТА!**

- Уредът може да се използва от деца на възраст най-малко 8 години и от лица с намалени физически, сетивни или умствени способности, или с липса на достатъчен опит и познания, само ако са под наблюдение или са получили указания във връзка с използването на уреда по безопасен начин и ако разбират опасностите, които могат да възникнат при използване на уреда. Децата нямат право да си играят с уреда. Почистването и поддръжката не трябва да се извършват от деца, които не са под наблюдение.
- Децата на възраст под 3 години трябва да се намират под наблюдение, така че да не си играят с уреда.
- Уверете се, че животни и деца не влизат в пералната машина. Проверявайте пералната машина преди всяка употреба.
- Децата трябва да бъдат под наблюдение, така че да не си играят с уреда.
- Стъклената врата може да стане много гореща по време на функциониране. Пазете децата и домашните любимци далеч от пералнята по време на функциониране в много влажни помещения или в стаи с взривни или корозивни газове.

### **ОПАСНОСТ ОТ ВЗРИВ!**

- Не изпирайте и не изсушавайте изделия, които са почистени, изпрани или наkisнати във запалими или взривни вещества (восък, масло, боя, бензин, обезмаслител, разтворители за химическо чистене, керосин и др.), защото има опасност от възникване на пожар или взрив.
- Прането не трябва да се изсушава в уреда, ако са използвани промишлени химични вещества за тяхното почистване.
- Изведеният въздух не трябва да се освобождава в канал за дим с цел извеждане на изгорелите газове вследствие на употребата на други уреди.
- Преди тяхното поставяне в пералнята изплакнете ги добре ръчно.

### **ВНИМАНИЕ!**

#### **ИНСТАЛИРАНЕ НА ПРОДУКТА:**

- Този уред е предназначен за използване само в закрити помещения.
- Тя не е предназначена за използване като вграден уред.
- Не покривайте отворите на пералната машина с текстилни материали или с други предмети.
- Пералните машини не могат да бъдат поставени в бани или стаи с голяма влажност, или в стаи с взривоопасни или разяждащи газове.
- Перилните машини с една входяща дюза за вода се свързват само към източника за студена вода. Перилните машини с двойна входяща дюза за вода се свързват към източника за студена и към източника за топла вода.
- Щепселът трябва да бъде достъпен след инсталиране на пералнята.
- Уредът не трябва да се инсталира зад блокируема врата, зад плъзгаща врата или зад врата с панта в противоположната страна на сушилнята за дрехи.
- Уредът не трябва да се инсталира в помещение с висока влажност.
- Този домакински електроуред не е предназначен за вграждане.
- Отстранете всички опаковки и болтовете за транспортиране преди употреба на пералнята. В противен случай могат да се появят сериозни повреди.

#### **РИСК ОТ ПОВРЕЖДАНЕ НА УРЕДА!**

- Продуктът е предназначен само за домашна употреба и за изпиране и изсушаване на текстилни изделия, които могат да се изпират и изсушават с този продукт.
- Не се качвайте и не сядайте върху капака на пералната машина.
- Не се подпирайте на вратата на пералната машина.
- Мерки за безопасност по време на маневриране на пералната машина:
  1. Транспортните болтове трябва да се монтират отново само от квалифициран техник.
  2. Акумулираната вода трябва да бъде изведена от пералнята.
  3. Боравяйте внимателно с пералнята. Когато вдигате пералнята, не я хващайте за издадените части. По време на преместване на пералнята, нейната врата не трябва да се използва като дръжка.
  4. Уредът е тежък. Транспортирайте го внимателно.
  5. Не поставяйте ръцете в барабана тогава, когато се върти.
- Моля не затваряйте вратата прилагайки прекалено голяма сила. Ако вратата се затваря трудно, проверете дали няма твърде много дрехи във ваната или дали са разпределени по съответстващ начин.
- Изпирането на килими е забранено.

#### IV. ИЗПОЛЗВАНЕ НА УРЕДА

- Преди да използвате пералнята, продуктът трябва да бъде калибриран.
- Преди първото изпиране, пералнята трябва да изпълни пълен цикъл от процедури без дрехи в нея.
- Използването на запалими, взривни или токсични вещества е забранено. Бензинът, етиловият алкохол и др. не могат да се използват като перилни препарати. Моля използвайте само перилни препарати, които са подходящи за употреба в перална машина.
- Уверете се, че всички джобове на дрехите са празни. Острите и твърдите предмети, като монети, брошки, гвоздеи, болтове и камъни могат да предизвикат сериозни повреди.
- Преди да отворите вратата, уверете се, че водата от ваната е изведена. Не отваряйте вратата, ако забележете, че има вода във ваната на пералната машина.
- Внимавайте да не се спарите тогава, когато пералната машина извежда горещата вода.
- След приключване на програмата за изпиране моля изчакайте две минути (за определени модели) преди да отворите вратата.
- Не захранвайте пералнята с вода, ръчно, по време на изпиране.
- Ако е непредотвратим факта, че текстилните материали, които съдържат растително масло (или олио) или които са били замърсени с продукти за грижа за косата, ще бъдат изсушавани в сушилня за дрехи, те трябва първо да се изперат с гореща вода, като се използва допълнително количество препарат за миене - тази операция ще намалява риска, но няма да го премахне.
- Трябва да се осигурява адекватно проветрение с цел предотвратяване на всмукването на изгорелите газове, произхождащи от други уреди.
- Не изсушавайте в този уред дрехи, които не са изпрани.
- Изделията, които са замърсени с вещества като олио, ацетон, етилов алкохол, бензин, течна газ за горене, вещества за отстраняване на петна, минерален терпентин, восък и вещества за отстраняване на восък, трябва да се изпират в гореща вода с по-голямо количество препарат за миене преди да бъдат изсушени в уреда.
- Изделия като тези от мек каучук (латексова пяна), шапки за душ, водоустойчиви текстилни материали, гумени изделия и дрехи или възглавници с пълнеж от мек каучук не трябва да се изсушават в уреда.
- Балсамът или подобни продукти трябва да се използват съгласно съответстващите им инструкции.
- Вратата на уреда може да се отваря след около 15 секунди от приключването на работния цикъл.
- Крайната част на работния цикъл на уреда се извършва без образуване на топлина, за да не се повредят изделията поради температурата.
- Извадете от джобовете на дрехите всички предмети като запалки и кибритени клечки преди да поставите дрехите в уреда.
- **ПРЕДУПРЕЖДЕНИЕ:** Може да изключите пералнята със сушилня преди приключване на цикъла за изсушаване, само ако дрехите се извадят бързо от уреда и се прострат с цел отвеждане на топлината.

## V. ОПИСАНИЕ НА ПРОДУКТА

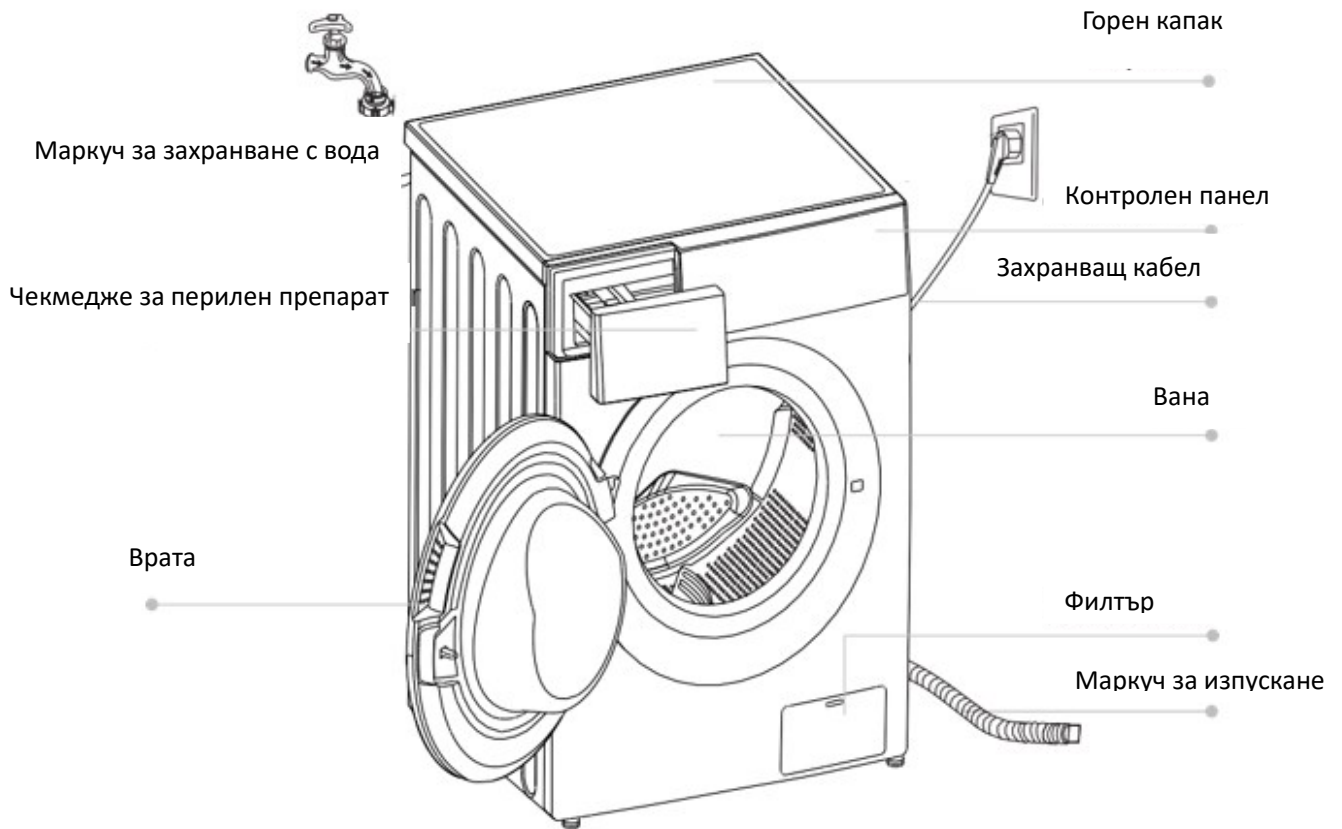

**ЗАБЕЛЕЖКА:** Изображението служи само за пример. Прочетете информацията върху реалния продукт като стандарт.

### АКСЕСОАРИ



Капачки

Маркуч за  
захранване със  
студена вода

Наръчник за  
употреба

## VI. ИНСТАЛИРАНЕ

### Място на инсталацията

#### ПРЕДУПРЕЖДЕНИЕ!

- Стабилността на пералнята е много важна с цел предотвратяване на нейното предвижване по време на функциониране.
- Уверете се, че пералнята не е поставена върху хранващия кабел.

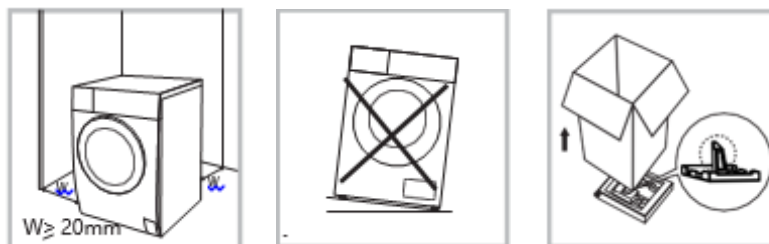

Преди да се инсталира пералнята, трябва да изберете място за инсталиране, което да има следните характеристики:

1. Твърдо, сухо и равно място.
2. Предотвратете поставянето на пряка слънчева светлина.
3. Уверете се, че мястото е достатъчно проветриво.
4. Стойността на температурата на стаята трябва да надвишава 0°C.
5. Не поставяйте пералнята в близост до източници на топлина, като тези въз основа на въглища или газ.

### Разопаковане на пералната машина

#### ПРЕДУПРЕЖДЕНИЕ!

- Опаковъчните материали (фолио, полистирол и др.) могат да бъдат опасни за децата.
  - Опасност от задушаване! Не оставяйте децата, да имат достъп до опаковките.
1. Отстранете картонената кутия и опаковката от полистирол.
  2. Вдигнете пералната машина и отстранете опаковката от нейната основа. Уверете се, че триъгълното парче полистирол е отстранено, заедно с опаковката от основата на пералнята. В противен случай, поставете пералната машина да легне на една от страните, след това отстранете триъгълното парче полистирол от основата на пералнята.
  3. Отстранете лентата, която фиксира хранващия кабел и маркуча за извеждане.
  4. Извадете входящия маркуч от ваната.

### Отстраняване на болтовете за транспортиране

#### ПРЕДУПРЕЖДЕНИЕ!

- Преди употреба на продукта е необходимо да извадите болтовете за транспортиране от неговата задна страна.
- Ще имате нужда от тези болтове, ако желаете да транспортирате продукта, така че съхранявайте ги на сигурно място.

Следвайте стъпките по-долу:

1. Разхлабете с ключ 4-те болта и извадете ги.
2. Покрийте отворите с предоставените капачки.
3. Съхранявайте болтовете за транспортиране, за да можете да ги използвате впоследствие.

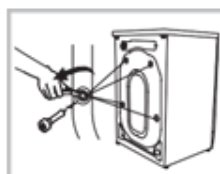



### НИВЕЛИРАНЕ НА ПЕРАЛНАТА МАШИНА

**ПРЕДУПРЕЖДЕНИЕ!** Гайките за фиксиране от четирите крачета трябва да се стягат добре за корпуса.

1. Уверете се, че крачетата са добре захванати за корпуса. В противен случай, поставете ги в първоначалната позиция и стегнете гайките.
2. Разхлабете гайките за фиксиране и завъртете крачетата, докато стигнат до пода.
3. Регулирайте крачетата и уверете се, пералнята е стабилна.

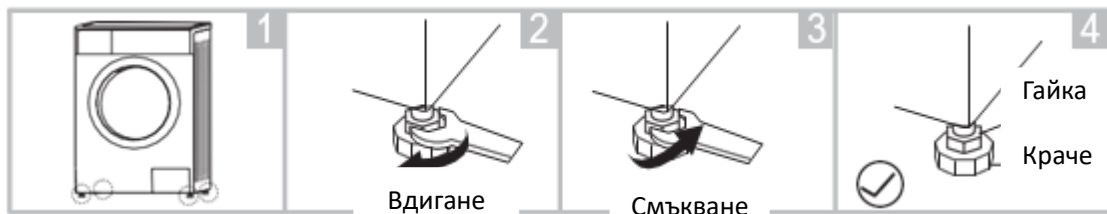

### СВЪРЗВАНЕ НА МАРКУЧА ЗА ЗАХРАНВАНЕ С ВОДА

**ПРЕДУПРЕЖДЕНИЕ!**

- С цел предотвратяване на изтичането на вода или повредите, причинени от нея, следвайте инструкциите от този раздел.
- Не огъвайте, не смачквайте, не променяйте и не разрязвайте маркуча за захранване с вода.
- За моделите, които имат входяща дюза за топла вода, свържете маркуча към дюзата и към крана за топла вода.

Консумацията на електроенергия ще спадне автоматично при някои програми за изпиране.

Свържете входящия маркуч съгласно указанията. Входящият маркуч може да се свърже по два начина:

2. Свързване на входящия маркуч към обикновен кран.

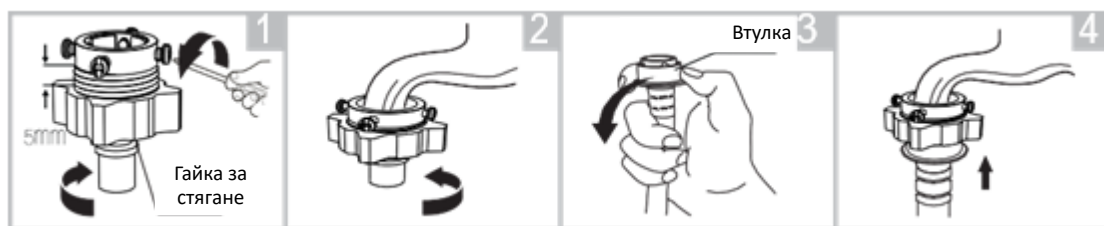

Разхлабете гайката за стягане и 4-те болта

Стегнете гайката

Натиснете върху втулката, след това вкарайте маркуча във връзката

Свързването е приключено

2. Свързване на входящия маркуч към кран с резба.

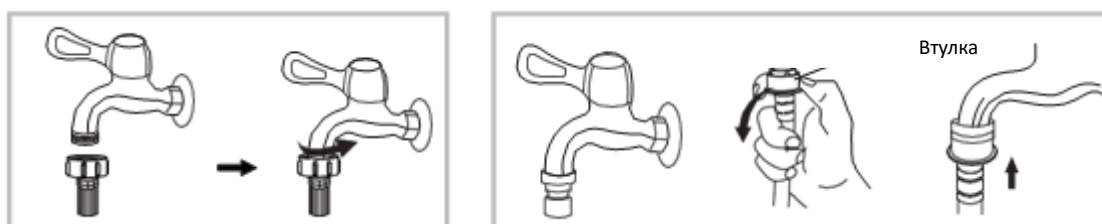

Кран с нарез и входящ маркуч

Специален кран за перални машини

Свържете другия край на входящия маркуч към входящата дюза от задната страна на пералнята и фиксирайте го чрез завъртане в посока на часовниковите стрелки.

Входяща дюза  
за вода



Маркуч за захранване с вода

### МАРКУЧ ЗА ИЗВЕЖДАНЕ

#### ПРЕДУПРЕЖДЕНИЕ!

- Не огъвайте и не удължавайте маркуча за извеждане.
- Позиционирайте по съответстващ начин маркуча за извеждане. В противен случай могат да се появят повреди поради течове на вода.

Маркучът за извеждане може да се позиционира по два начина:

1. При изтичане.

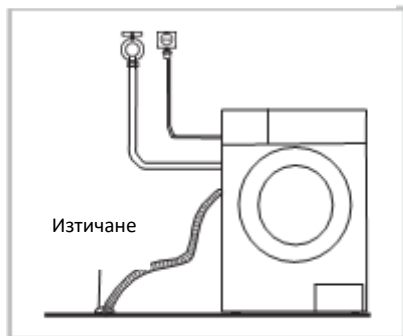

2. Свързан към тръбопровода  
за изтичане на мивката.

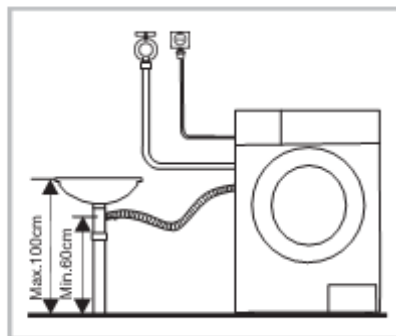

**ЗАПОМНЕТЕ!** Ако пералнята е оборудвана с поставка за маркуча за извеждане, монтирайте я съгласно изображенията.

## VII. ИЗПОЛЗВАНЕ НА УРЕДА

### БЪРЗО ВКЛЮЧВАНЕ

#### ВНИМАНИЕ!

- Преди употреба на пералнята, уверете се, че е инсталирана по съответстващ начин.
- Преди първото изпиране на дрехи, пералнята трябва да извърши един пълен цикъл на изпиране, без пране, поставено вътре в нея.

#### 1. ПРЕДИ ИЗПИРАНЕ

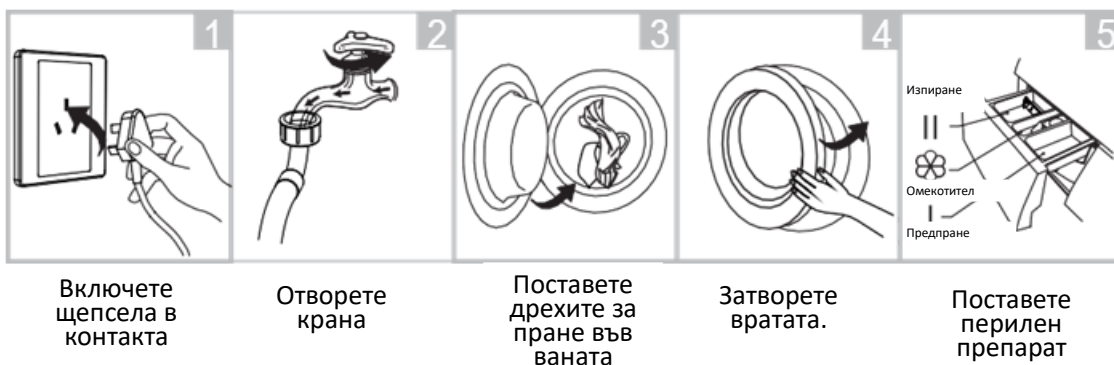

**ЗАПОМНЕТЕ!** Зареждането с перилен препарат на отделение "I" е необходимо само при избор на функцията за предпране за пералните, които имат тази функция.

#### 2. ИЗПИРАНЕ

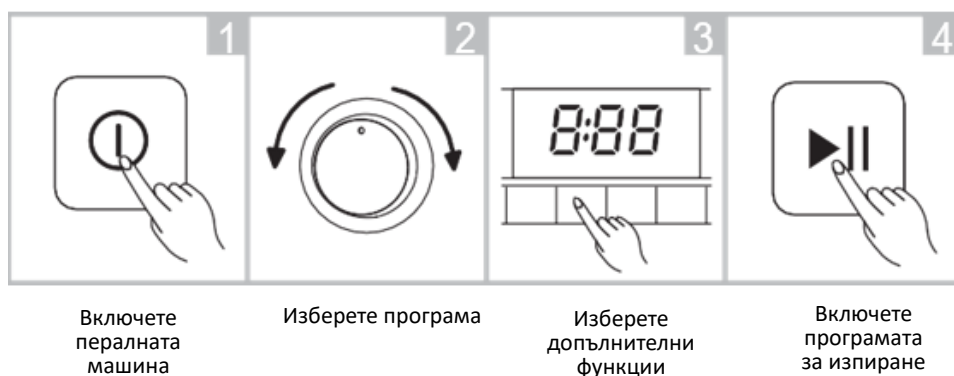

#### ЗАБЕЛЕЖКА!

1. Ако е избрана програмата за изпиране по подразбиране, стъпка 3 може да се пропусне.
2. Изображението служи само за пример. Прочетете информацията върху реалния продукт като стандарт.

#### 3. СЛЕД ИЗПИРАНЕ

Издава се звуков сигнал или се показва на екрана съобщение "End".

### ПРЕДИ ВСЯКО ИЗПИРАНЕ

- Температурата за функциониране на пералната машина трябва да се намира в интервала (0-40)°C. Ако пералнята се съхранява в среда с температура 0°C или по-ниска, уредът трябва да се премести в среда с по-висока температура, за да се уверите, че маркучът за захранване с вода и този за извеждане не са замръзнали преди употреба.
- Преди да започнете изпирането, прочетете информацията върху етикетите и обясненията във връзка с начина на употреба на перилния препарат. Използвайте перилни препарати, които не образуват пяна или които образуват малко количество пяна и са подходящи за перална машина.

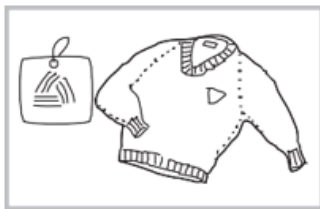

Прочетете информацията върху



Извадете предметите от джобовете

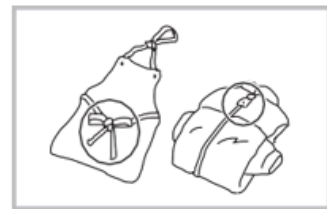

Връзвайте на възел дългите колани, закопчейте циповете и копчетата

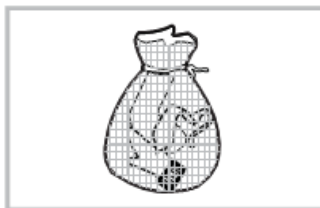

Поставете малките изделия в калъфа за възглавница или в специален сак

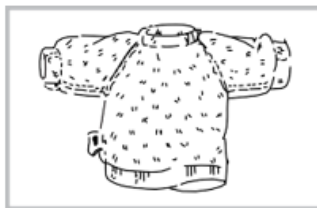

Обърнете наопаки изделията, които образуват лесно власинки и изделията с дълга нишка

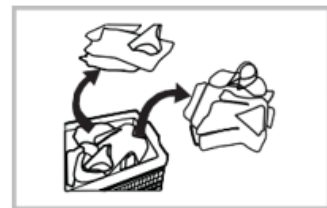

Отделете дрехите с различни видове тъкани

### ПРЕДУПРЕЖДЕНИЕ!

- При изпиране на една единствена дреха, ваната на пералната машина може да функционира по несъответстващ начин поради нарушаване на равновесието. Следователно Ви препоръчваме да добавите и други дрехи, така че извеждането на водата да се извършва по съответстващ начин.
- Не изпирайте дрехи, които са влезли в контакт с керосин, бензин, етилов алкохол или други запалими вещества.

### Калибриране

Препоръчително е да калибрирате пералната машина, така че да ви служи по-добре.

1. Изпразнете пералнята;
2. Включете в контакта;
3. Включете пералната машина и натиснете Speed и Delay едновременно в рамките на 10 секунди, след което изведете „t19“.
4. Натиснете Старт / Пауза, за да стартирате пералнята и изчакайте, докато се покаже \*\*\*\*

## ЧЕКМЕДЖЕ ЗА ПЕРИЛЕН ПРЕПАРАТ

- I Перилен препарат за предпране
- II Перилен препарат за основно изпиране
- ☼ Омекотител

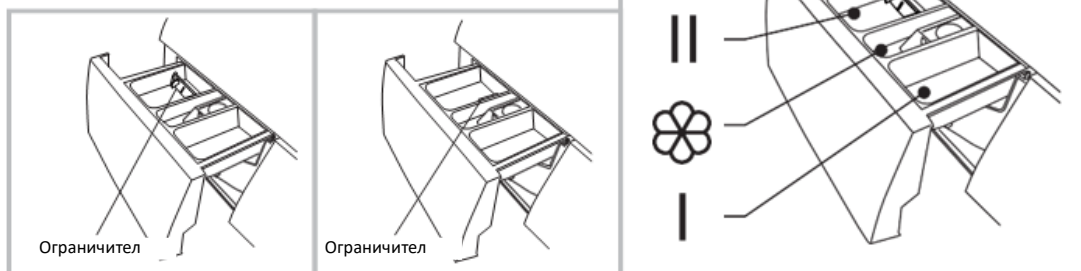

Течен перилен препарат

Перилен препарат на прах

Перилен препарат за основно изпиране

**ВНИМАНИЕ!** Зареждането с перилен препарат на отделение "I" е необходимо само при избор на функцията за предпране за пералните, които имат тази функция

Програма	I	II / △	☼	Програма	I	II / △	☼
Cotton	<input type="radio"/>	<input checked="" type="radio"/>	<input type="radio"/>	Rinse & Spin			<input type="radio"/>
Mix	<input type="radio"/>	<input checked="" type="radio"/>	<input type="radio"/>	Wool		<input checked="" type="radio"/>	<input type="radio"/>
Wash and Dry		<input checked="" type="radio"/>	<input type="radio"/>	ECO 40-60		<input checked="" type="radio"/>	<input type="radio"/>
Dry Only				Sterilization		<input checked="" type="radio"/>	<input type="radio"/>
20°C		<input checked="" type="radio"/>	<input type="radio"/>	Quick 15'/1h WD		<input checked="" type="radio"/>	<input type="radio"/>
Baby Care	<input type="radio"/>	<input checked="" type="radio"/>	<input type="radio"/>				
Drum Clean							
Spin Only							

● Означава задължително

○ Означава опционално

### ЗАБЕЛЕЖКА!

- Ако перилният препарат образува бучки или е лепкав, препоръчваме Ви да го разредите с малко вода, преди да го добавите в отделението за перилен препарат, за да предотвратите блокирането на чекмеджето или преливането на водата от него.
- Изберете подходящия вид перилен препарат за различните температури за изпиране, за да получите оптимални резултати с минимален разход на вода и електроенергия.

## VIII. КОНТРОЛЕН ПАНЕЛ

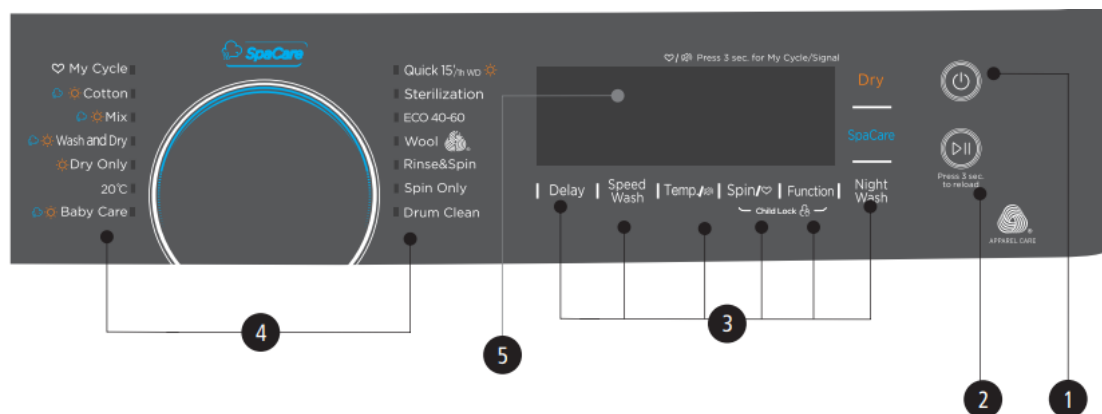

**ЗАБЕЛЕЖКА!** Изображението служи само за пример. Прочетете информацията върху реалния продукт като стандарт.

1. ON/OFF (Включване/Изключване) - Бутон за включване или изключване на уреда.
2. START/PAUSE (Старт/Пауза) - Натиснете този бутон с цел включване или прекъсване на програмата за изпиране.
3. ОПЦИИ - Тези бутони Ви позволяват избора на допълнителни функции.
4. ПРОГРАМИ - Съществуващи програми в зависимост от вида на дрехите.
5. ЕКРАН - Екранът показва настройките, прогнозираното време до края на програмата, опциите и съобщенията за състоянието на Вашата пералня. Екранът остава включен по време на действие на програмата за изпиране.

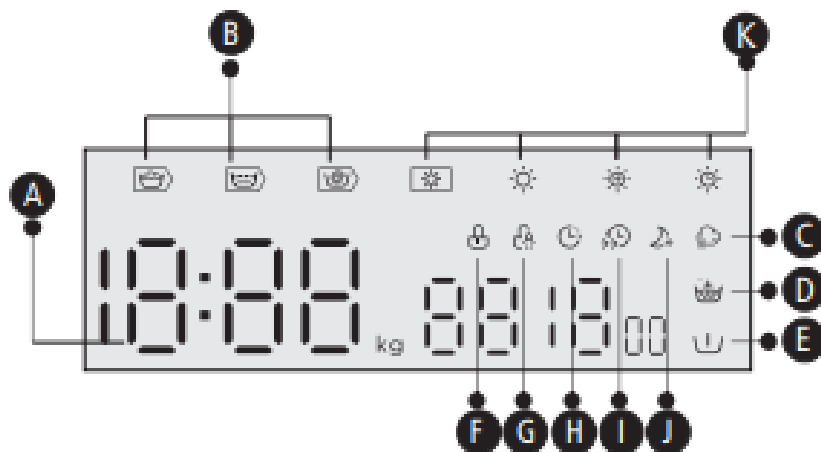

- A. Останете
- B. функция
- C. SpaCare
- D. Допълнително изплакване
- E. Предпране
- F. Заклучване на вратата

- G. Детска ключалка
- H. Забавяне
- I. Бързо измиване
- J. Night Wash
- K. Сухо ниво

## ОПЦИИ



### PRE WASH (Предпране)

Тази функция позволява предпране на дрехите преди основното изпиране. Тогава, когато избирате тази функция, е необходимо да поставите перилен препарат в отделение "I".



### EXTRA RINSE (Допълнително изплакване)

Избирането на тази функция активира допълнителното изплакване на дрехите.



### DELAY (Отложено включване)

Активиране на функцията за отложено включване (таймер):

4. Изберете една програма.
5. Натиснете бутона Delay (Таймер / Отложено включване) с цел настройка на времетраенето (времетраенето на таймера е между 0 и 24 часа)
6. Натиснете бутона Start/Pause с цел активиране на функцията за отложено включване (таймер).



ВКЛЮЧВАНЕ/  
ИЗКЛЮЧВАНЕ



Избиране на програма



Настройка на  
времетраенето



Стартиране на  
програмата

Анулиране на функцията за отложено включване (таймер):

Задръжте натиснат бутона [Delay], докато се покаже върху екрана надпис ON. Трябва да бъде натиснат преди започване на програмата за изпиране. Ако програмата е започнала, натиснете бутона [On/ Off] с цел ресетиране на програмата.

ВНИМАНИЕ! Ако доставката на електроенергия се прекъсне по време на функциониране на пералната машина, специална памет запамята избраната програма, като може да бъде включена отново чрез натискане на бутона [On/Off] в момента на възстановяване на подаването на електроенергия.



### SPEED WASH (Бързо измиване)

Функцията може да намали времето за пране.



### Night Wash

Ако избраната скорост на центрофугиране е повече от 800 оборота в минута, променете на 800 оборота в минута, като междувременно отменете звука на бутона.



### ЗАЩИТА СРЕЩУ ЗАДЕЙСТВАНЕ ОТ ДЕЦА

Тази функция позволява предотвратяване на несъответстващата употреба от страна на деца. Натиснете „Function“ и „Spin“ 3 секунди до звуков сигнал.



Когато заключването за деца е активирано и програмата стартира, индикаторът за заключване за деца ще се включи и CL и оставащото време на дисплея се показват последователно за 0.5s.

Натиснете останалите бутони и индикаторът за заключване за деца ще мига за 3 секунди. когато програмата завърши, CL и END се редуват за 10 секунди за 0,5 секунди, след това индикаторите за заключване за деца мигат за 3 секунди.

- Само с натискане и задържане на двата бутона можете да освободите заключване за деца, дори да изключите захранването, да изключите и да завършите програмата.
- „Заключване за деца“ ще заключи всички бутони с изключение на бутона за захранване и бутона за заключване за деца.
- Моля, освободете заключването за деца, преди да изберете програма и да започнете да миете.

Temp.

### ТЕМПЕРАТУРА

Натиснете този бутон с цел настройка на температурата (Студена вода, 20°C, 30°C, 40°C, 60°C, 90°C)



### Въртене

Натиснете бутона, за да промените скоростта: 0-600-800-1000-1200-1400.



### ДЕЗАКТИВИРАНЕ НА ЗВУКОВОТО ПРЕДУПРЕЖДАВАНЕ



1. Изберете програмата
2. Натиснете „Temp.“ за 3 секунди, зумерът е изключен.

За да активирате функцията зумер, натиснете бутона отново за 3 секунди. Настройката ще се запази до следващото нулиране.

Внимание! След заглушаване на функцията зумер, звуците няма да се активират повече.



## ИЗСУШАВАНЕ

Натиснете последователно върху бутона DRY, за да изберете степен за изсушаване: Интензивно изсушаване / Нормално изсушаване / Деликатно изсушаване / Изсушаване с въздух

**Интензивно изсушаване:** Можете да използвате тази функция, ако искате да облечете дрехите веднага след изпиране.

**Нормално изсушаване:** Нормална процедура за изсушаване





**Таймер за сушене:** Можем да изберем тази функция за сушене на дрехи за определено време

### ЗАБЕЛЕЖКА!









- Съвети за изсушаване:
  - Дрехите трябва да се изсушат след центрофугиране;
  - За да се осигури съответстващо изсушаване на дрехите, моля сортирайте ги според техния вид и според температурата за изсушаване;
  - За синтетични дрехи трябва да се избере съответстващо времетраене на изсушаването;
  - Ако искате да изгладите дрехите след изсушаване, не ги изсушавайте прекомерно.
- Неподходящи дрехи за изсушаване в този уред:
  - Деликатните изделия, като пердета от синтетични материали, вълнени или копринени изделия, изделия с метални части, синтетични чорапи, обемни изделия, като анораци, покривки за легло, пухени и обикновени одеяла, спални чували, не са подходящи за изсушаване с този уред.
  - Изделията с подплата от мек каучук или подобен материал не са подходящи за изсушаване с този уред.

Тъканите, които съдържат следи от пяна за коса, лак за коса, разтвори за отстраняване на лак за нокти или други подобни вещества, не са подходящи за изсушаване с този уред, защото тяхното изсушаване може да доведе до образуване на вредни пари.



## IX. ПРОГРАМИ

<b>COTTON</b>	
Температура на изпиране	Cold, 20°C, 30°C, 40°C, 60°C, 90°C
Максимален капацитет на пране/сушене	8.0/6.0 kg
Скорост на центрофугиране (rpm)	0, 400, 600, 800, 1000, 1200, 1400
Допълнителни функции	
Продължителност на програмата	03:39
Вид на прането/описание	Дрехи устойчиви на износване и топлина, изработени от памук или лен.
<b>MIX</b>	
Температура на изпиране	Cold, 20°C, 30°C, 40°C, 60°C, 90°C
Максимален капацитет на пране/сушене	4.0/4.0 kg
Скорост на центрофугиране (rpm)	0, 400, 600, 800, 1000, 1200, 1400
Допълнителни функции	
Продължителност на програмата	01:20
Вид на прането/описание	Смесено зареждане на памучни и синтетични дрехи.
<b>BABY CARE</b>	
Температура на изпиране	Cold, 20°C, 30°C, 40°C, 60°C, 90°C
Максимален капацитет на пране/сушене	8.0/4.0 kg
Скорост на центрофугиране (rpm)	0, 400, 600, 800, 1000, 1200, 1400
Допълнителни функции	
Продължителност на програмата	01:42
Вид на прането/описание	Изпирането на дрехите на бебето може да направи дрехите на бебето по-чисти и да направи изплакването по-добро, за да защити бебешката кожа
<b>WASH AND DRY</b>	
Температура на изпиране	-
Максимален капацитет на пране/сушене	8.0/6.0 kg
Скорост на центрофугиране (rpm)	1400
Допълнителни функции	
Продължителност на програмата	05:04
Вид на прането/описание	Стандартната енергийна програма.

<b>DRY ONLY</b>	
Температура на изпиране	-
Максимален капацитет на пране/сушене	-/6.0 kg
Скорост на центрофугиране (rpm)	0, 400, 600, 800, 1000, 1200, 1400
Допълнителни функции	
Продължителност на програмата	04:14
Вид на прането/описание	Изберете тази програма с цел изсушаване на дрехи. Времетраенето на програмата зависи от теглото на прането.
<b>DRUM CLEAN</b>	
Температура на изпиране	90°C
Максимален капацитет на пране/сушене	-
Скорост на центрофугиране (rpm)	-
Допълнителни функции	
Продължителност на програмата	01:18
Вид на прането/описание	Специално поставен в тази машина за почистване на барабана и тръбата. Прилага се 90 °C високотемпературна стерилизация, за да направи дрехите пране повече зелено. Когато се изпълнява тази програма, дрехите или др пране не може да се добави. Когато правилното количество хлорно избелване се постави агент, ефектът от почистване на цевта ще бъде по-добър. Клиентът може да използва тази програма редовно според нуждите..
<b>SPIN ONLY</b>	
Температура на изпиране	-
Максимален капацитет на пране/сушене	8.0/- kg
Скорост на центрофугиране (rpm)	0, 400, 600, 800, 1000, 1200, 1400
Допълнителни функции	
Продължителност на програмата	00:12
Вид на прането/описание	Допълнително центрофугиране с възможност за избор на скоростта за центрофугиране.
<b>RINSE AND SPIN</b>	
Температура на изпиране	-
Максимален капацитет на пране/сушене	8.0/- kg
Скорост на центрофугиране (rpm)	0, 400, 600, 800, 1000, 1200, 1400
Допълнителни функции	 
Продължителност на програмата	00:20
Вид на прането/описание	Допълнително изплакване с центрофугиране.

<b>ECO 40-60</b>	
Температура на изпиране	-
Максимален капацитет на пране/сушене	8.0/- kg
Скорост на центрофугиране (rpm)	1400
Допълнителни функции	
Продължителност на програмата	03:38
Вид на прането/описание	Тази програма е специално разработена за пране на завивки. По подразбиране 40 °C, не се избира, подходящ за пране на пране при около 40 °C -60 °C.
<b>STERIZATION</b>	
Температура на изпиране	70°C
Максимален капацитет на пране/сушене	8.0/- kg
Скорост на центрофугиране (rpm)	0, 400, 600, 800, 1000, 1200, 1400
Допълнителни функции	 
Продължителност на програмата	02:27
Вид на прането/описание	Поддържайте температурата на пране над 60 градуса за повече от 30 минути, ефективно премахване на вредните бактерии.
<b>WOOL</b>	
Температура на изпиране	Cold, 20°C, 30°C, 40°C
Максимален капацитет на пране/сушене	2.0/- kg
Скорост на центрофугиране (rpm)	0, 400, 600, 800
Допълнителни функции	 
Продължителност на програмата	01:07
Вид на прането/описание	Текстил от вълна или богата вълна, която може да се мие ръчно или в машина Особено нежна програма за пране, за да се предотврати свиването, по-дълги паузи на програмата (текстилт почива в течност за пране).
<b>20°C</b>	
Температура на изпиране	Cold, 20°C
Максимален капацитет на пране/сушене	8.0/- kg
Скорост на центрофугиране (rpm)	0, 400, 600, 800, 1000, 1200
Допълнителни функции	  
Продължителност на програмата	01:01
Вид на прането/описание	20 °C по подразбиране, можете да изберете студена вода.

**ТАБЛИЦА С ПРОГРАМИТЕ ЗА ИЗПИРАНЕ И ИЗСУШАВАНЕ**

<b>QUICK 15</b>	
Температура на изпиране	Cold, 20°C, 30°C
Максимален капацитет на пране/сушене	2.0/- kg
Скорост на центрофугиране (rpm)	0, 400, 600, 800
Допълнителни функции	
Продължителност на програмата	00:15
Вид на прането/описание	Тази програма е подходяща за бързо изпиране на малък брой дрехи, които са леко замърсени.
<b>1H W/D</b>	
Температура на изпиране	Cold, 20°C, 30°C
Максимален капацитет на пране/сушене	2.0/1.0 kg
Скорост на центрофугиране (rpm)	0, 400, 600, 800
Допълнителни функции	
Продължителност на програмата	00:58
Вид на прането/описание	Тази програма е предназначена за изсушаване на изделия с малък размер или на ризи, като максималното допустимо тегло е 1 кг (около 4 ризи).

 - Delay  - Spa Care,  - Pre-Wash,  - Extra rinse,  -Speed Wash

- По отношение на Регламент (ЕС) № 1061/2010, Класът на енергийна ефективност на ЕС е: B
- Програма за енергийни тестове: Интензивна; Скорост: Най-високата скорост; Температура: 60 °C; Други като по подразбиране.

Половин натоварване за машина: 4,0

- По отношение на Регламент (ЕС) 2019/2023, Класът на енергийна ефективност на ЕС е:

Програма за енергийни тестове: ECO 40-60 / Wash & Dry. ECO 40-60: по подразбиране

Половин натоварване за машина: 4,0

Четвърт товар на машината: 2.0

Измиване и сушене: ниво на изсушаване: (Екстра сухо), Друго по подразбиране.

**ЗАБЕЛЕЖКА:**

Параметрите от тази таблица са предоставени като референтни точки. Реалните параметри могат да бъдат различни от параметрите от горната таблица.

## Х. ПОЧИСТВАНЕ И ПОДДРЪЖКА

**ПРЕДУПРЕЖДЕНИЕ!** Преди извършване на операциите за поддръжка, изключете пералнята от източника за захранване с електроенергия и затворете крана.

### **ПОЧИСТВАНЕ НА КОРПУСА**

Правилната поддръжка на пералната машина може да удължи периода за нейното използване. Тогава, когато е необходимо, повърхностите на корпуса могат да се почистват с неабразивен разреден неутрален перилен препарат. Ако водата прелее от пералнята, използвайте влажна кърпа, за да я избършете веднага. Не се позволява използването на остри предмети.

**ЗАБЕЛЕЖКА:** Използването на мравчена киселина и на разредени разтворители (етилов алкохол, химични продукти и др.) е забранено.

### **ПОЧИСТВАНЕ НА ВАНАТА**

Следите от ръжда, оставени във вътрешността на ваната от металните предмети, трябва да се отстранят веднага, като се използват перилни препарати, които не съдържат хлор. Не използвайте кухненски метални телчета.

**ЗАБЕЛЕЖКА:** Не поставяйте дрехи за пране във ваната по време на процедурата за почистване на ваната.

### **ПОЧИСТВАНЕ НА ГУМЕНОТО УПЛЪТНЕНИЕ И НА СЪКЛОТО НА ВРАТАТА**

Избършете гуменото уплътнение и стъклото на вратата след всяко изпиране с цел отстраняване на власинките и петната. Натрупването на власинки може да причини течове. След всяко изпиране отстранявайте монетите, копчетата и други предмети от гуменото уплътнение.

### **ПОЧИСТВАНЕ НА ВХОДЯЩИЯ ФИЛТЪР**

**ЗАБЕЛЕЖКА:** Входящият филтър трябва да се почиства, ако количеството на водата, която е необходима за изпиране, намалява.

Почистване на филтъра при връзката с крана:

5. Затворете крана.
6. Извадете входящия маркуч от крана.
7. Почистете филтъра.
8. Свържете входящия маркуч към крана.

Почистване на филтъра при връзката с пералната машина:

5. Развийте входящия маркуч от задната страна на пералнята.
6. Извадете филтъра с помощта на клещи с дълга човка и монтирайте го на място след почистване.
7. Използвайте четка, за да почистите филтъра.
8. Свържете отново входящия маркуч.

**ЗАБЕЛЕЖКА:**

- Ако не успеете да почистите филтъра с помощта на четката, той може да се извади и измие по отделно.
- Поставете филтъра обратно и отворете крана.

### ПОЧИСТВАНЕ НА ЧЕКМЕДЖЕТО ЗА ПЕРИЛЕН ПРЕПАРАТ

4. Натиснете върху стрелката във вътрешността на чекмеджето за перилен препарат.
5. Вдигнете клапата и извадете капака на отделението за ароматизатор, след това измийте с вода всички отделения.
6. Поставете на място капака на отделението за ароматизатор и бутнете чекмеджето в своето гнездо.

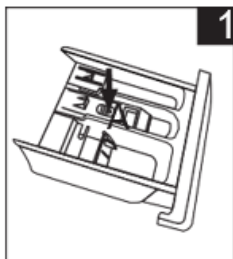

Извадете чекмеджето за перилен препарат

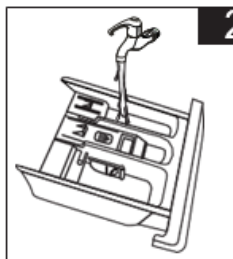

Почистете чекмеджето за перилен препарат под водна струя

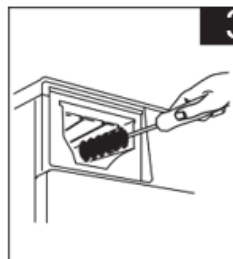

Почистете вътрешната част на гнездото с четка

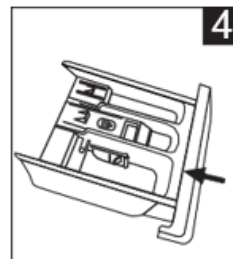

Поставете обратно чекмеджето за перилен препарат

**ЗАБЕЛЕЖКА:** Не използвайте етилов алкохол, разтворители или химикали с цел почистване на пералнята.

### ИЗМИЙТЕ ФИЛТЪРА НА ПОМПАТА ЗА ИЗТОЧВАНЕ

**ПРЕДУПРЕЖДЕНИЕ!** Внимавайте с горещата вода! Оставете разтвора с препарат за миене да се охлади. С цел предотвратяване на риска от токов удар, изваждайте пералната машина от контакта преди почистване на филтъра. Филтърът на помпата за извеждане може да задържа малки предмети по време на изпиране. Почиствайте периодично филтъра, за да осигурите нормално функциониране на пералната машина.

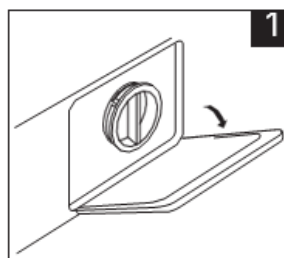

Отворете долния капак



Завъртете на 90 градуса, извадете маркуча, след това извадете неговата тапа

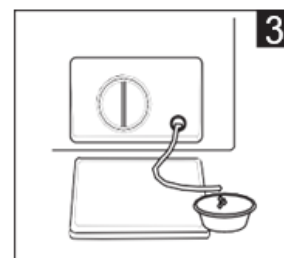

След изтичане на водата, вкарайте отново маркуча

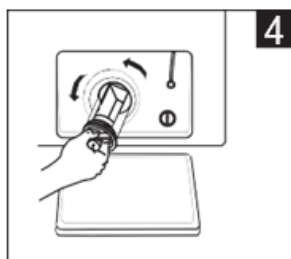

Развийте филтъра чрез въртене в обратна посока на часовниковите стрелки

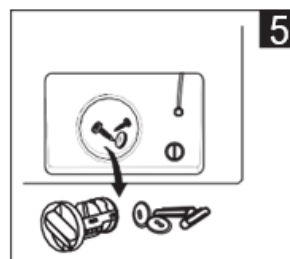

Отстранете чуждите предмети

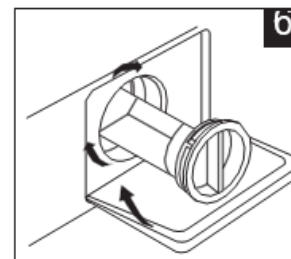

Затворете долния капак

**ВНИМАНИЕ!**

- Уверете се, че маркучът на помпата за извеждане и капакът на помпата са монтирани обратно по съответстващ начин. В противен случай могат да се появят течове на вода.
- Някои уреди не са оборудвани с маркуч на нивото на помпата за извеждане на водата, така че стъпките 2 и 3 могат да бъдат пропуснати. За уредите от този вид е достатъчно директното отваряне на долния капак.
- В зависимост от избраната програма за изпиране, съществува възможност в помпата за извеждане да има гореща вода. Не изваждайте капака на помпата по време на изпиране, изчакайте приключването на програмата за изпиране и изпразването на пералната машина. Тогава, когато поставяте капака на място, уверете се, че е стегнат добре.

**XI. ОТСТРАНЯВАНЕ НА ПРОБЛЕМИ**

Ако пералнята не се включва или се изключва по време на функциониране, опитайте първо да откриете проблема съгласно инструкциите от долната таблица, след това се обърнете към сервизен център.

Описание:	Причина	Решение
Пералната машина не се включва.	Вратата не е добре затворена.	Включете отново пералната машина след затваряне на вратата. Уверете се, че дрехите за изпиране не възпрепятстват затварянето на вратата.
Вратата не може да бъде отворена.	Системата за безопасност на пералнята е активирана.	Изключете и включете отново захранването с електроенергия.
Течове на вода	Връзките на входящия маркуч или на маркуча за извеждане не са стегнати достатъчно.	Проверете и стегнете добре връзките. Почистете маркуча за извеждане.
Има остатъци от перилен препарат в чекмеджето.	Перилният препарат е влажен или в него са се образували бучки.	Почистете и избършете чекмеджето за перилен препарат.
Светлинните индикатори или екранът не работят.	Проблеми със захранването с електроенергия.	Уверете се, че захранването е включено и че щепселът е свързан правилно.
Необичайни шумове.		Уверете се, че болтовете за фиксиране са отстранени. Уверете се, че пералнята е поставена върху здрав и равен под.
E30	Вратата не е добре затворена.	Включете отново пералната машина след затваряне на вратата. Уверете се, че дрехите за изпиране не възпрепятстват затварянето на вратата.
E10	Проблеми с изпускането на водата по време на изпиране	Уверете се, че налягането на захранването с вода не е твърде ниско. Изправете входящия маркуч. Проверете маркуча за подаване на вода. Уверете се, че входящият маркуч не е запушен.
E21	Извеждането на водата не е съответстващо.	Уверете се, че маркучът за извеждане не е запушен.
E12	Прекомерно количество вода.	Включете отново пералната машина.
EXX	Други	Извършвайте всички необходими проверки, след това се обърнете към сервизен център.

**ЗАБЕЛЕЖКА:** След извършване на проверките, включете пералната машина. Ако проблемът продължава да се появява или ако екранът показва други кодове за грешка, свържете се със сервизния център.





**Изхвърляне на отпадъците по начин, отговорен за околната среда**

Можете да помогнете за опазването на околната среда!

Моля спазвайте местните разпоредби: Предайте нефункциониращото електрическо оборудване



**HEINNER** е регистрирана марка на компанията **Network One Distribution SRL**. Останалите търговски марки и наименованията на продуктите са търговски марки или регистрирани търговски марки на съответните им притежатели.

Нито една част от спецификациите не може да бъде възпроизвеждана под каквато и да е форма или средство, или използвана за получаване на производни като преводи, трансформации или адаптации, без предварителното съгласие на компанията NETWORK ONE DISTRIBUTION.

Copyright © 2013 Network One Distribution. Всички права запазени.

[www.heinner.com](http://www.heinner.com), <http://www.nod.ro>



Този продукт е проектиран и произведен в съответствие със стандартите и нормите на Европейската общност.

Вносител: **Network One Distribution**

ул. Марчел Янку № 3-5, Букурещ, Румъния

Тел: +40 21 211 18 56, [www.heinner.com](http://www.heinner.com), [www.nod.ro](http://www.nod.ro)

# HEINNER

**MOSÓGÉP  
SZÁRÍTÓBERENDEZÉSSEL  
Modell: HWDM-M814IVKB**



- Mosógép szárítóberendezéssel
- Energiahatékonysági osztály: B
- Centrifugálási sebesség: 1400 rpm

Köszönjük, hogy megvásárolta termékünket!

## I. BEVEZETÉS

***A készülék használata előtt figyelmesen olvassa el a jelen használati útmutatót. Utólagos tanulmányozás céljából, kérjük, őrizze meg a használati kézikönyvet.***

A kézikönyvet azért szerkesztettük, hogy rendelkezésére bocsássunk a készülék üzembe helyezésére, használatára és karbantartására vonatkozó minden szükséges utasítást a.

A készülék helyes és biztonságos használata érdekében, az üzembe helyezés és használat előtt kérjük, olvassa el figyelmesen a használati kézikönyvet.

## II. AZ ÖN CSOMAGJÁNAK TARTALMA



- Mosógép szárítóberendezéssel
- Használati útmutató
- Garancialevél

### III. ÓVINTÉZKEDÉSEK

A biztonságos működtetés érdekében, kérjük, kövesse jelen útmutatóban található utasításokat, hogy minimálisra csökkenthesse a tűzvész, robbanás vagy áramütés kockázatát és megelőzhesse az anyagi károkat és a súlyos vagy halálos személyi sérüléseket.

A szimbólumok jelentése:

**FIGYELMEZTETÉS!** Ez a figyelmeztető szimbólum és szó kombináció olyan lehetséges veszélyhelyzetekre utal, melyek súlyos vagy halálos személyi sérüléseket okozhatnak.

**FIGYELEM!** Ez a figyelmeztető szimbólum és szó kombináció olyan lehetséges veszélyhelyzetekre utal, melyek kis vagy könnyű személyi sérüléseket okozhatnak, vagy jelentős anyagi károk keletkezéséhez, illetve környezetkárosításhoz vezethetnek.

**JEGYZE MEG!** Ez a figyelmeztető szimbólum és szó kombináció olyan lehetséges veszélyhelyzetekre utal, melyek kis vagy könnyű személyi sérüléseket okozhatnak.

#### **ÁRAMÜTÉS VESZÉLY!**

- A vészhelyzetek megelőzése érdekében, amennyiben a készülék tápkábele károsodás jeleit mutatja, annak cseréjét a gyártó, az általa jóváhagyott szervizek és műhelyek vagy szakirányú képzettséggel rendelkező személy végezhetik.
- Kérjük, használja a készülékkel együtt szállított új tömlőket. A régi tömlők nem használhatóak.
- Bármilyen jellegű karbantartási munkát megkezdése előtt, kérjük, húzza ki a készülék tápkábelének dugaszát a villamoshálózat aljzatából.
- A készülék minden használata után csatlakoztassa le a berendezést az energiahálózatról és a vízhálózatról. A beáramló víz nyomásának maximális értéke pascalban megadva. A beáramló víz nyomásának minimális értéke pascalban megadva.
- A biztonságos használat érdekében a berendezés tápkábelének dugaszát hárompólusú, földeléssel ellátott hálózati aljzatba kell csatlakoztatni. Figyelmesen ellenőrizze és bizonyosodjon meg afelől, hogy az aljzat a földeléshez megfelelően van csatlakoztatva.
- Bizonyosodjon meg afelől, hogy a gyártó által előírt biztonsági utasításoknak, illetve a helyileg hatályos biztonsági előírásoknak megfelelően, a készüléknek a villamosenergia- és a vízhálózathoz történő csatlakoztatása szakképzett személy által történik.
- Tisztítási és karbantartási műveletek elvégzése előtt húzza ki a tápkábelt az aljzataból.
- Ne használjon a mosógép áramellátásához nem megfelelő konnektort. A mosógép tápkábelét sose húzza ki nedves kézzel.
- Ne feledje a ruhák mosása után rögtön áramtalanítani a mosógépet és elzárni a vizet.

#### **GYERMEKEK ESETLEGES SÉRÜLÉSÉHEZ VEZETŐ VESZÉLYFORRÁS!**

- A készüléket 8 év fölötti gyermekek, csökkent fizikai, érzéki vagy szellemi képességekkel, gyakorlattal vagy ismeretekkel rendelkezők csak akkor használhatják, ha felügyelik, vagy felkészítik őket a készülék biztonságos használatára, és ha megértik a készülék használatával járó veszélyeket. Tilos gyermekeknek játszani a készülékkel. A készülék tisztítását és karbantartását nem végezhetik gyermekek felügyelet nélkül.
- 3 év alatti gyerekek jelenlétében fokozottan figyeljen, hogy azok ne játszhassanak a készülékkel.
- Bizonyosodjon meg afelől, hogy gyerekek vagy háziállatok nem kerültek a készülék belsejébe. Minden egyes használat előtt ellenőrizze a berendezést.
- Vigyázni kell, hogy a gyerekek ne játszhassanak a készülékkel.
- A készülék használata során az üvegajtó magas hőmérsékletre is felforrósodhat. A működés során, amennyiben az nedves környezetben vagy robbanásveszélyes, gyúlékony vagy maró anyagok jelenlétében történik, ne engedjen gyermekeket vagy háziállatokat a készülék közelébe.

### **ROBBANÁSVESZÉLY!**

- Ne mosson és ne szárítson olyan darabokat, melyeket tűz- vagy robbanásveszélyes anyagokkal áztatott át (viasz, olajak, festékanyagok, benzin, zsíroldók, vegyiparban használatos oldószerek, kerozin, stb.), mivel fennáll a tűz keletkezésének és a robbanások kockázata.
- Ne szárítsa a ruhákat a készülékben, ha kémiai anyagokat használt a tisztításukra.
- A kibocsátott levegőt ne vezesse el más készülékek használata során elégett gázok kibocsátására szolgáló füstjáratba.
- Mielőtt a mosógépbe helyezné, előzetesen kézzel alaposan öblítse át őket.

### **FIGYELEM!**

#### **A KÉSZÜLÉK FELSZERELÉSE:**

- A készüléket kizárólag beltéri használatra tervezték.
- A berendezés nem használható beépített készülékként.
- Ne tömítse el a berendezés nyílásait textilanyagokkal vagy egyéb tárgyakkal.
- A mosógép nem helyezhető el fürdőszobában, vagy nagy páratartalmú szobában, illetve robbanó, vagy korrodáló gázokat tartalmazó helyiségben.
- Az egy víz csatlakoztatóval rendelkező mosógépet csak a hideg vízhez szabad csatlakoztatni. A két víz csatlakoztatóval rendelkező mosógépet a hideg vízforráshoz, valamint a meleg vízforráshoz csatlakoztatjuk.
- A dugaszt a készülék üzembe helyezésekor könnyen hozzáférhetővé kell tenni.
- A készüléket ne szerelje elzárható ajtó, tolóajtó vagy a szárítógép sarkával ellentétes oldalon lévő sarkú ajtó mögé.
- A készüléket ne szerelje fel nedves helyre.
- Ez a háztartási készülék nem beépíthető.
- A berendezés üzembe helyezése előtt távolítsa el annak csomagolást, illetve szállításkor használt rögzítő csavarokat, ellenkező esetben ezek súlyos veszélyhelyzethez vezethetnek.

#### **FENNÁLL A KÉSZÜLÉK SÉRÜLÉSÉNEK VESZÉLYE!**

- A termék kizárólag háztartási célú felhasználásra van tervezve, alkalmas textil termékek mosására és a készülék segítségével történő szárításra.
- Ne másszon fel, illetve ne álljon és ne üljön rá a mosógép tetőlemezére.
- Ne támaszkodjon rá a mosógép ajtajára.
- A gép mozgatása során felmerülő veszélyek megelőzésére vonatkozó intézkedések:
  1. A szállítás során használt során rögzítőcsavarokat szakképzett személy illessze vissza.
  2. A készülékben felgyűlt vizet el kell távolítani a készülék belsejéből.
  3. A készüléket mozgassa kellő óvatossággal. Amikor a készüléket emelni szeretné, ne a kiálló részeknél emelje meg azt. A készülék áthelyezésekor ne használja annak ajtaját emelő fogantyúként.
  4. A készülék nehéz. Szállítása során kezelje óvatosan.
  5. Ne nyúljon be a forgódob belsejébe, amikor az forgásban van.
- Az ajtó becsukásánál nem indokolt túlzott erő használata. Amennyiben az ajtó nehezen záródik, vizsgálja meg a behelyezett ruhamennyiséget vagy annak eloszlását.
- A készülék szőnyegek mosására nem alkalmas.

## IV. A KÉSZÜLÉK HASZNÁLATA

- A mosógép használata előtt a terméket kalibrálni kell.
- Mielőtt a készüléket első alkalommal használná mosásra, annak egy teljes mosási ciklust kell teljesítenie ruhák nélkül.
- Tilos a robbanásveszélyes, gyúlékony vagy mérgező anyagok használata a mosásnál. A benzin és alkohol nem használható mosószerként. Kérjük, hogy a mosás során kizárólag a készülék számára előírt mosószereket használjon.
- Mosás előtt, kérjük, ellenőrizze, hogy a ruhák zsebei üresek-e. Az olyan éles és szilárd tárgyak, mint a fémpénzek, kitűzők, szegek, csavarok és kódarabok súlyos meghibásodásokat okozhatnak.
- Mielőtt kinyitja az ajtót, ellenőrizze, hogy a víz kiürült belőle. Ne nyissa ki a gépet, ha még áll benne a víz.
- Kérjük, vigyázzon, amikor a mosógép eltávolítja a forró vizet. Égésveszély!
- A mosási program lejárta után, kérjük, várjon két percig (bizonyos modellek esetén), mielőtt az ajtók kinyitná.
- Mosás közben nem tölthet be kézzel vizet a mosógépbe.
- Ha elkerülhetetlen, hogy a növényi (vagy főző) olajat tartalmazó vagy hajápoló szerekkel szennyeződött textíliákat ruhaszárító gépben szárítsa, ezeket előbb mossa meg mosószerrel forró vízben – ez a művelet csökkenti, de nem számolja fel a kockázatot.
- A más készülékekből származó gázok visszaáramlásának megelőzése érdekében megfelelő szellőztetést kell biztosítani.
- Ne szárítson a készülékben olyan ruhadarabokat, melyek nem voltak kimosva.
- Olyan ruhadarabok szárítása előtt, melyek étolajjal, acetonnal, alkohollal, benzinnel, világítógázzal, folteltávolító anyagokkal, terpentinnel, viaszos anyagokkal és viasz eltávolító anyagokkal szennyezettek a mosásnál használjon forró vizet és növelje a felhasználandó mosószer mennyiségét.
- A készülékben tilos a szivacsos gumiból (latex habból) készült ruhadarabok, a zuhanyozósapkák, a vízálló anyagból készült és gumírozott anyaggal bélelt ruházati cikkek és gumiszivaccsal töltött párnák szárítása.
- A balzsamokat vagy a hasonló termékeket használja a rájuk vonatkozó utasításoknak megfelelően.
- A készülék ajtaja a működési ciklus lejárta után körülbelül 15 másodperccel nyitható ki.
- A készülék működési ciklusának végső szakasza hőenergia alkalmazása nélkül megy végbe, hogy ezáltal megelőzzék a ruhadarabok sérülését.
- A készülékbe való behelyezés előtt a ruhák zsebeiből távolítsa el minden olyan tűzveszélyes tárgyat, mint az öngyújtó vagy a gyufa.
- **FIGYELMEZTETÉS:** Ne állítsa le a készülék működését a szárítási ciklus befejezéséig, hacsak nem akarja gyorsan kivenni a ruhadarabokat a készülékből és a hűtés érdekében kiteríteni azokat.

## V. A KÉSZÜLÉK LEÍRÁSA

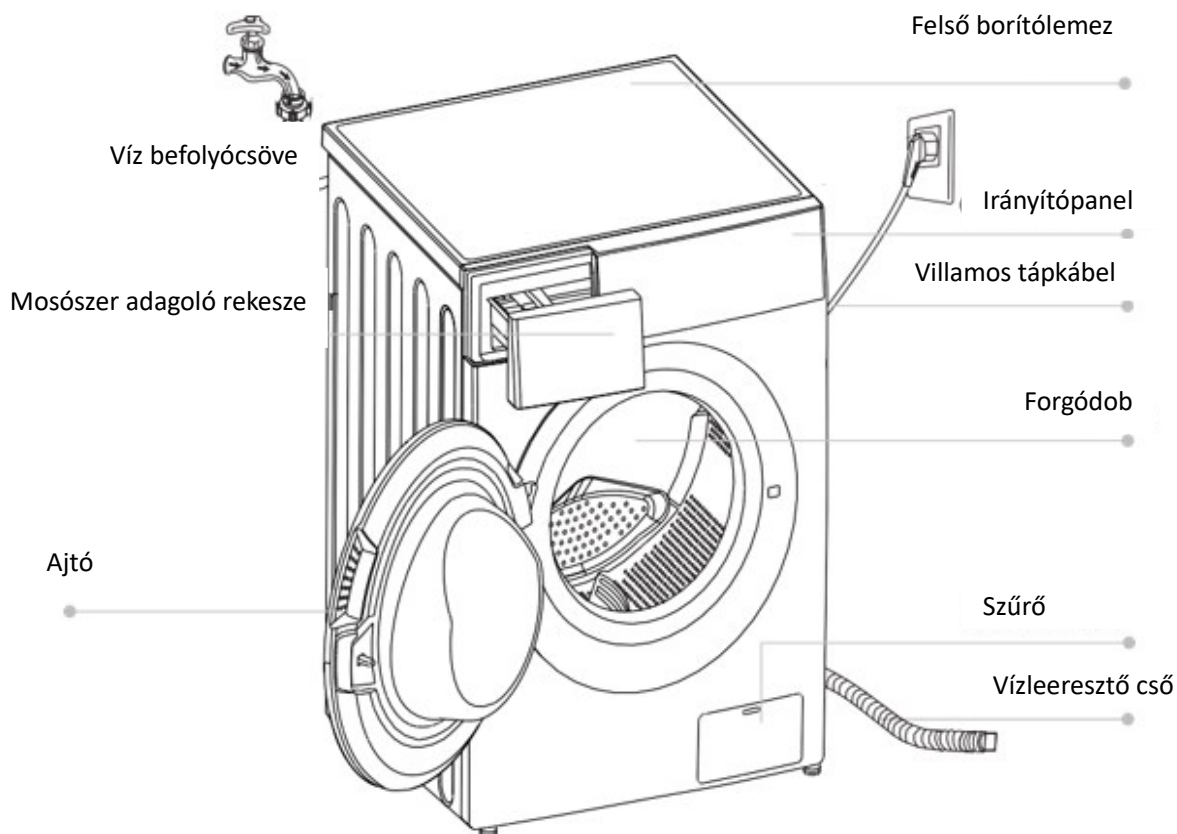

**JEGYEZZE MEG! A kép csak szemléltető jellegű. A terméken található adatokat vegye figyelembe.**

### TARTOZÉKOK



Szállítási védődugók

Hidegvíz befolyó csöve

Használati utasítás

## VI. BESZERELÉS

### A beszerelés helye

#### FIGYELMEZTETÉS!

- A berendezés stabilitása elsődleges kérdés annak érdekében, hogy a berendezésnek a működés során történő mozgását megelőzhessük.
- Bizonyosodjon meg afelől, hogy a készülék nem a villamos tápkábelen fekszik.

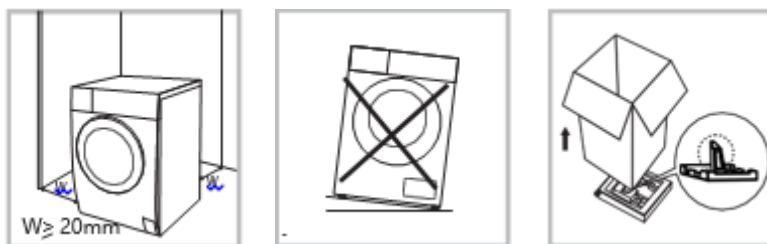

Mielőtt a készüléket beszerelné, olyan helyet válasszon neki, amely az alábbi sajátosságokkal rendelkezik:

1. Kemény, egyenletesen sima és száraz tartófelülettel rendelkezik.
2. Nincs kitéve közvetlenül napfény hatásának.
3. Bizonyosodjon meg róla, hogy a hely megfelelően szellőztethető.
4. A helyiség hőmérséklete mindig meghaladja a 0 °C értéket.
5. Ne helyezze olyan közvetlen hőforrások közelébe, mint amilyenek a szén- vagy gáz üzemanyaggal működő fűtőtestek.

### A mosógép kicsomagolása

#### FIGYELMEZTETÉS!

- A készülék csomagolása (fóliák, polisztirol, stb.) veszélyt jelent a kisgyermek számára.
  - Fulladásveszély! Ne hagyja, hogy a gyerekek hozzáférhessenek a csomagolóanyagokhoz.
1. Távolítsa el a kartondobozt és a polisztirol védőlemezeket.
  2. Emelje meg a készüléket, és távolítsa el annak aljáról a csomagolást. Bizonyosodjon meg róla, hogy a háromszög alakú polisztirol darabot a csomagolás alsó részével együtt eltávolította. Amennyiben ez nem így történt, fektesse a berendezést annak egyik oldalára, majd a berendezés alján található háromszög alakú polisztirol darabot távolítsa el onnan.
  3. Távolítsa el a tápkábelt és a víz kifolyócsövét rögzítő szalagot.
  4. A víz bevezetőcsövét vegye ki a mosógép belsejéből.

### A szállítási rögzítő csavarok eltávolítása

#### FIGYELMEZTETÉS!

- A berendezés működésbe helyezése előtt elengedhetetlenül szükséges a készülék hátsó részébe szerelt szállító rögzítő csavarok eltávolítása.
- Mivel a készülék szállítása esetén a rögzítő csavarokra szükség lehet, javasolt azoknak egy megfelelően biztonságos helyen történő tárolása.

Az alább felsorolt lépéseknek megfelelően járjon el:

1. Csavarkulcs segítségével először lazítsa ki, csavarja ki és távolítsa el mind a négy csavart.
2. A csavarhelyek nyílásait a tartozékként szállított védődugókkal zárja el.
3. Későbbi használat esetére őrizze meg a rögzítő csavarokat.

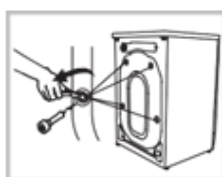



### A MOSÓGÉP STABILIZÁLÁSA

**FIGYELMEZTETÉS!** A négy láb anyacsavarjait szorítsa megfelelően a gépházra.

1. Bizonyosodjon meg róla, hogy a lábakat megfelelően rögzítették a gépházhoz. Ellenkező esetben helyezze azokat az eredeti helyzetükbe, majd szorítsa meg az anyacsavarokat.
2. Lazítsa ki a rögzítő anyacsavarokat és addig forgassa a lábakat, amíg azok a padlót érintik.
3. Állítsa be a lábakat, majd bizonyosodjon meg róla, hogy a készülék stabilan áll.

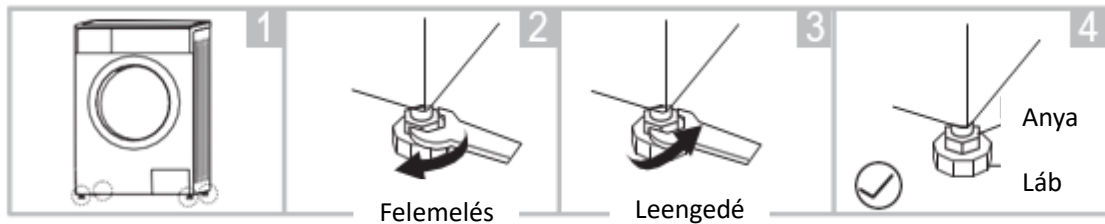

### A VÍZ BEFOLYÓCSŐ CSATLAKOZTATÁSA

**FIGYELMEZTETÉS!**

- A vízszivárgás vagy annak káros következményeinek megelőzése érdekében kövesse az aktuális szakasz utasításait.
- Kérjük, ne hajlítsa, ne nyomja össze, ne módosítsa és ne vágja el a víz befolyó csövet.
- Melegvív-szeleppel ellátott modell esetén melegvív csaphoz csatlakoztassa a szelepet.

Egyes programoknál így a villamosenergia fogyasztása is automatikusan csökken.

Kösse be a befolyócsövet az utasításoknak megfelelően. A befolyócső csatlakoztatása két módon lehetséges:

3. A befolyócsőnek egy szokványos csaphoz történő csatlakoztatása:



Lazítsa ki a szorító anyát, illetve mind a 4 csavart

Szorítsa meg az anyacsavart

Nyomja le a gyűrűt, majd illessze be a csövet a csatlakoztatóba

A csatlakoztatás megtörtént

2. A befolyócsőnek egy csavarmenetes csaphoz történő csatlakoztatása.

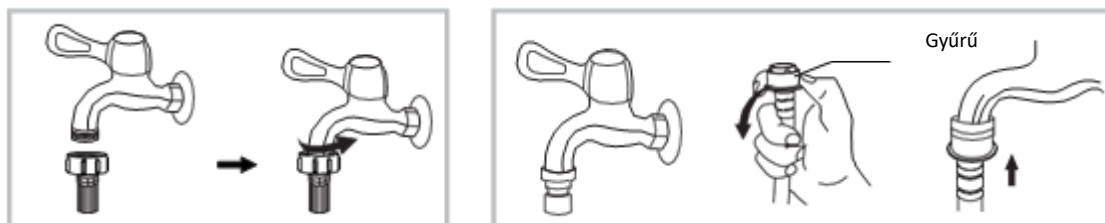

Csavarmenetes csap és a befolyócső

Speciális csap mosógépek részére

A befolyócső másik végét csatlakoztassa a készülék hátán található befolyó bemeneti csomagra, majd rögzítse azt az óramutató járásával megegyező irányba elforgatva.

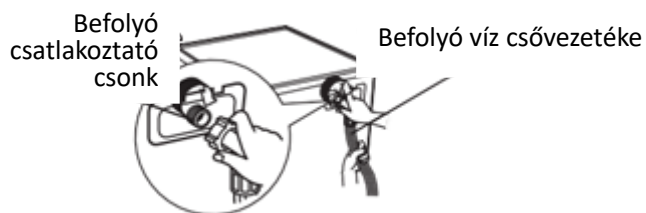

## KIFOLYÓCSŐ

### FIGYELMEZTETÉS!

- Ne hajlítsa meg, és ne toldja meg a kifolyócsövet.
- A víz kifolyócsövét illessze megfelelő módon. Ellenkező esetben ugyanis a víz szivárgása által okozott meghibásodások következhetnek be.

A kifolyócső felszerelése két módon lehetséges:

2. Közvetlenül a lefolyóba.

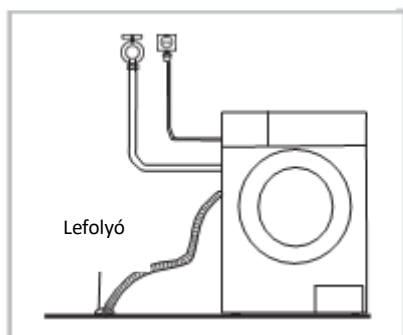

2. A kagyló lefolyójához csatlakoztatva:

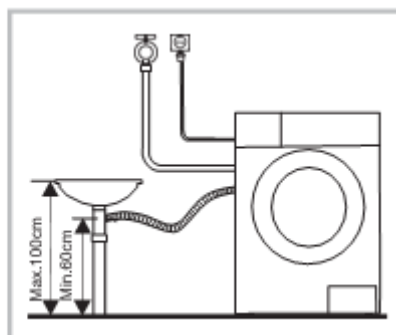

JEGYZE MEG! Amennyiben a készülék tartozéka a kifolyócső tartóidoma, az alábbiak szerint szerelje fel.

## VII. A KÉSZÜLÉK MŰKÖDÉSE

### GYORS INDÍTÁS!

#### FIGYELEM!

- Mielőtt üzembe helyezné a készüléket, bizonyosodjon meg annak megfelelő beszereléséről.
- Mielőtt először mosna ruhákat, a gépnek előzetesen egy teljes mosási ciklust kell teljesítenie üresen, szennyes ruhák nélkül.

### 3. MOSÁS ELŐTT

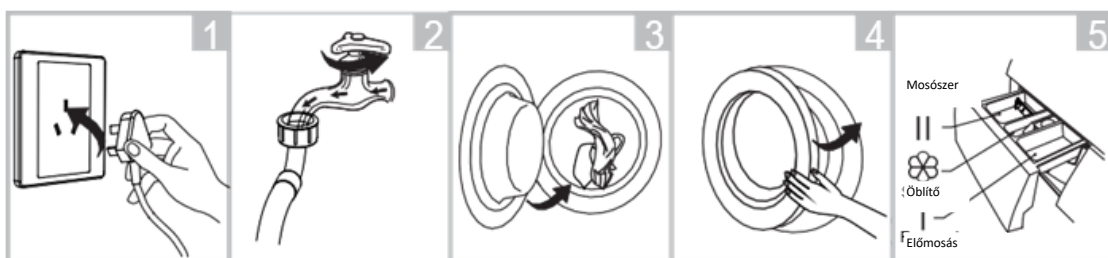

Dugja be a dugaszt az aljzatba

Nyissa meg a csapot

Helyezze a ruhákat a gép belsejébe

Zárja be az ajtót

Tegyen be mosószert

**JEGYZE MEG!** Mosószer adagolása az I rekeszbe csak abban az esetben szükséges, amennyiben az előmosási funkcióval ellátott készülékek esetén ezt a funkciót választottuk ki.

### 4. MOSÁS

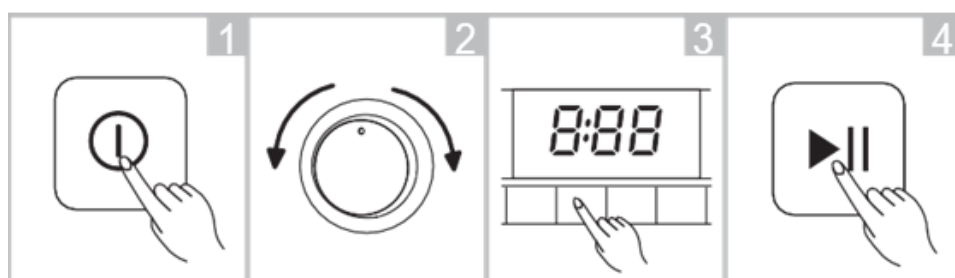

Kapcsolja be a mosógépet

Válassza ki a programot

Válassza ki az óhajtott kiegészítő funkciókat

Indítsa el a mosási programot

#### JEGYZE MEG!

4. Amennyiben az implicit mosási programot választotta, a 3. lépés átugorható.
5. A kép csak szemléltető jellegű. A terméken található adatokat vegye figyelembe.

### 6. MOSÁS UTÁN

Először egy hangjelzés hallható, majd a kijelzőn az „End” felirat jelenik meg.

### MINDEN MOSÁS ELŐTT

- A mosógép működése során a környezet hőmérséklete legyen a 0-40°C értéktartományban. Amennyiben a készüléket egy olyan helyiségben tárolja, melynek hőmérséklete 0 °C vagy annál alacsonyabb, a készüléket át kell költöztetni egy olyan helyiségbe, ahol a felhasználó biztos lehet abban, hogy a víz be- és kifolyócsöve nem fagy be a készülék használata előtt.
- Mosás előtt, kérjük, figyelmesen olvassa el a ruhák címkéin található és a mosószerre vonatkozó információkat. Használjon olyan habzásmentes vagy csökkentett habzású mosószert, melyek a mosógép számára megfelelőek.

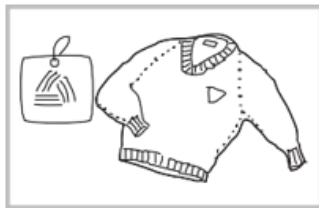

Olvassa el a ruha címkéjén feltüntetett



Ürítse ki teljesen a zsebeket

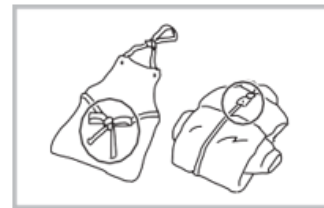

Kötözze össze a hosszú köteleket, húzza fel a cipzárokat és gombolja be a gombokat

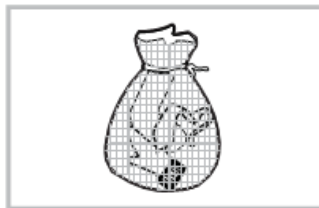

Az apró mosnivalót helyezze egy párnahuzatba vagy egy kis mosószátkba

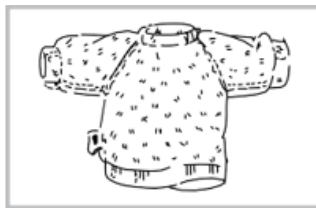

Fordítsa ki azokat a ruhadarabokat, melyek könnyen pihéshednek vagy hosszú szálakból készültek

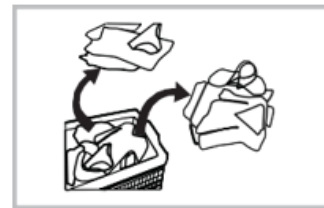

Válassza szét a különböző textíliákból készült ruhadarabokat

### FIGYELMEZTETÉS!

- Egyetlen darab szennyes ruhadarab mosása esetén a készülék forgódobja nem megfelelően működhet a kiegyensúlyozatlan eloszlás miatt. Ezért több ruhadarab egyidejű mosását ajánljuk, hogy a forgódob üritése megfelelő módon történhessen.
- Ne mosson a készülékkel olyan ruhadarabokat, melyek kerozinnal, benzinnel, alkohollal vagy egyéb gyúlékony anyagokkal érintkeztek.

### Kalibráció

Javasoljuk, hogy kalibrálja a mosógépet, hogy jobban szolgálhassa Önt.

1. Ürítse ki a mosógépet;
2. Csatlakoztassa;
3. Kapcsolja be a mosógépet, és nyomja meg egyszerre a Speed és a Delay gombot 10 másodpercen belül, majd jelenítse meg a „t19” feliratot.
4. Nyomja meg a Start / Szünet gombot a mosógép elindításához, és várja meg a \*\*\*\*

## MOSÓSZER TARTÓ REKESZ

- I Előmosószer számára fenntartott fiók
- II Mosószer számára fenntartott fiók
- ☼ Öblítőszer számára fenntartott fiók



Folyékony mosószer

Por halmazállapotú mosószer

Húzza ki a mosószer tartó rekeszt

**FIGYELEM!** Az I fiók feltöltése csak az előmosás funkcióval ellátott készülékek esetén szükséges és csak amennyiben a felhasználó az előmosás funkció használata mellett dönt.

Programme	I	II / ☼	☼	Programme	I	II / ☼	☼
Cotton	<input type="radio"/>	<input checked="" type="radio"/>	<input type="radio"/>	Rinse & Spin			<input type="radio"/>
Mix	<input type="radio"/>	<input checked="" type="radio"/>	<input type="radio"/>	Wool		<input checked="" type="radio"/>	<input type="radio"/>
Wash and Dry		<input checked="" type="radio"/>	<input type="radio"/>	ECO 40-60		<input checked="" type="radio"/>	<input type="radio"/>
Dry Only				Sterilization		<input checked="" type="radio"/>	<input type="radio"/>
20°C		<input checked="" type="radio"/>	<input type="radio"/>	Quick 15'/1h WD		<input checked="" type="radio"/>	<input type="radio"/>
Baby Care	<input type="radio"/>	<input checked="" type="radio"/>	<input type="radio"/>				
Drum Clean							
Spin Only							

● Hozzáadása kötelező

○ Hozzáadása választás szerint

### JEGYZE MEG!

- Amennyiben a mosószer becsomósodott vagy viszkózussá válik, azt javasoljuk, hogy oldja fel kicsit vízzel, mielőtt még a mosószertartó rekeszbe helyezné, annak érdekében, hogy megelőzze a rekesz elzáródását vagy a mosószer kifolyását a rekeszből.
- Annak érdekében, hogy minimális energia és mosószer fogyasztása mellett optimális minőséget kaphasson, válassza ki a mosási hőmérsékletnek leginkább megfelelő mosószert.

## VIII. IRÁNYÍTÓPANEL

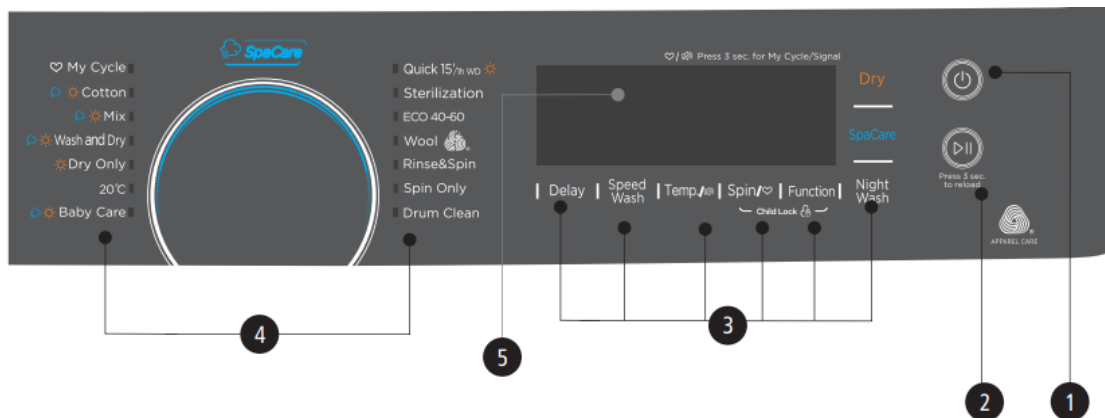

JEGYEZZE MEG! A kép csak szemléltető jellegű. A terméken található adatokat vegye figyelembe.

1. ON/OFF (Bekapcsolás/Kikapcsolás) - A berendezés indító és leállító gombja.
2. START/PAUSE (Start/Megszakítás) - Nyomja le ezt a gombot a mosási program indítása vagy megszakítása érdekében.
3. OPCÍÓK - Ezek a gombok lehetővé teszik a kiegészítő funkciók kiválasztását.
4. PROGRAMOK - A ruhadarabok típusai számára megfelelő programok.
5. KIJELZŐ - A kijelző mutatja a beállításokat, a program befejezéséig hátralévő időt, az ön készülékének állapotát és az elérhető opciókat. A kijelző a mosási program teljes időtartama alatt működik.

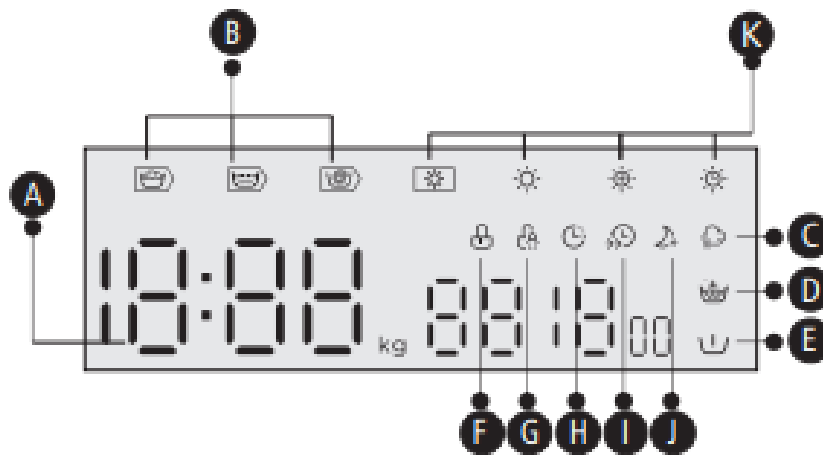

- A. Maradj
- B. Funkciók
- C. SpaCare
- D. Extra öblítés
- E. Előmosás
- F. Ajtózár

- G. Gyerekzár.
- H. Késés
- I. Gyors mosás
- J. Night Wash
- K. Szárás szint

## OPCIÓK



### PREWASH (Előmosás)

Ez a program teszi lehetővé a főmosási program előtt a ruhák előmosását. Amikor ezt a funkciót választja, indítás előtt szükséges, hogy a rekesz I fiókjába is tegyen mosószert.



### EXTRA RINSE (További áztatás)

Ennek a funkciónak a kiválasztása a ruhák extra áztatását teszi lehetővé.



### DELAY (Időzítés)

A mosógép beindítási időpontjának beállítása:

7. Válasszon ki egy programot
8. Nyomja le a Delay (Időzítés) gombot az indítás késleltetési idejének beállítása érdekében (Az időzítés tartama 0-24H közötti tartományban állítható.)
9. Nyomja meg a Start/Pause gombot a késleltetett beindítás funkció aktiválásához.



BEKAPCSOLÁS /  
KIKAPCSOLÁS



Program kiválasztása



Időtartam beállítása



Program  
elindítása

Az indítás időzítési funkció aktiválásának visszavonása:

Tartsa lenyomva a [Delay] gombot egészen addig, amíg a kijelzőn a 0H üzenet jelenik meg. Ezt még a program elkezdése előtt le kell nyomni. Amennyiben a program már elindult, nyomja le az [On/Off] gombot a program újbóli beállítása céljából.

JEGYEZZE MEG! Amennyiben a mosógép működése közben a villamosenergia ellátás megszakad, rendelkezésre áll egy speciális memória, mely tárolja a kiválasztott programot, és amikor újra lesz villanyáram, a [On/Off] gomb lenyomásával folytatható az elkezdett program.



### SPEED WASH (Gyors mosás)

A funkció csökkentheti a mosási időt.

Temp.



### HŐMÉRSÉKLET

A hőmérséklet beállításához nyomja le ezt a gombot (Hideg, 20 °C, 30 °C, 40 °C, 60 °C, 90 °C).



### FORDULATSZÁM

Nyomja meg a gombot a sebesség megváltoztatásához: 0-600-800-1000-1200-1400.



### GYERMEKZÁR A KISIK BIZTONSÁGA ÉRDEKÉBEN

Ez a funkció a mosógép gyermekek általi, nem rendeltetésszerű használatát előzi meg. Nyomja meg a „Function” és a „Spin” gombot 3 másodpercig, amíg a hangjelző sípol.

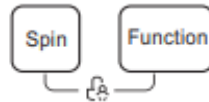

Amikor a gyermekzár be van kapcsolva és elindul a program, a gyermekzár jelzőfény bekapcsol, és a CL és a hátralévő idő a kijelzőn felváltva jelenik meg 0,5 másodperc alatt.

A többi gomb megnyomásával a gyermekzár 3 másodpercig villog. amikor a program befejeződik, a CL és az END változik 10 másodpercig 0,5 másodperc alatt, majd a gyermekzár fényei 3 másodpercig villognak.

- Csak a két gomb lenyomásával és nyomva tartásával lehet feloldani a gyermekzárát, akár kikapcsolni, kikapcsolni és a programot befejezni
- A "Gyermekzár" az összes gombot bezárja, kivéve a bekapcsológombot és a gyermekzár gombot
- A program kiválasztása és a mosás megkezdése előtt engedje fel a gyermekzárát



### HANGJELZÉS KIKAPCSOLÁSA



1. Válassza ki a programot

2. A hangjelzés funkció aktiválásához nyomja meg ismét a gombot 3 másodpercig

A hangjelző funkció működtetéséhez nyomja meg ismét 3 másodpercig a gombot. A beállítás a következő visszaállításig megmarad.

Vigyázat! A hangjelzés elnémítása után a hangok már nem aktiválódnak.



### Night Wash (Éjszakai mosás)

Ha a kiválasztott centrifugálási sebesség meghaladja a 800 ford./perc értéket, váltson 800 ford./percre, és közben törölje a gomb hangját.





## HANGJELZÉS KIKAPCSOLÁSA



1. Válassza ki a programot
2. Nyomja meg a „Temp” gombot. és 3 másodpercig a hangjelző néma.  
A hangjelző funkció működtetéséhez nyomja meg ismét 3 másodpercig a gombot. A beállítás a következő visszaállításig megmarad.  
Vigyázat! A hangjelzés elnémítása után a hangok már nem aktiválódnak.



## SZÁRÍTÁS

Többször nyomja le a DRY gombot a szárítási fokozat kiválasztásához: Intenzív szárítás/Normál szárítás/Kímélő szárítás/Levegővel való szárítás.

**Intenzív szárítási fokozat:** válassza ezt a szárítási fokozatot, amennyiben a ruhákat rögtön mosás után szeretné felvenni.



**Időzített szárítás:** Kiválaszthatjuk ezt a funkciót a ruhák meghatározott ideig történő szárításához



### JEGYEZZE MEG!









- Szárításra vonatkozó javaslatok
  - A ruhákat centrifugálás után meg kell szárítani
  - A ruhák megfelelő szárítása érdekében, kérjük, csoportosítsa azokat anyagjuk szerint és szárítási hőmérsékletük alapján.
  - A műszálas anyagok esetén meg kell szabni a megfelelő szárítási hőmérsékletet.
  - Ha szárítás után vasalni szeretné a ruhákat, ne szárítsa őket túlzottan.
- A készülék szárítójába nem javasolt ruhatípusok
  - Kényes anyagok, mint a műszálból készült függönyök, gyapjú vagy selyem anyagok, fém beillesztéseket tartalmazó ruhadarabok, nejlonharisnyák, térigényes darabok, mint a szédzsekik, ágyterítők, paplanok, hálósákok és az ágyneműk nem alkalmasak az ilyen típusú készülékben való szárításra.
  - A belülről gumiszivaccsal vagy hasonló anyagokkal bélelt ruházati cikkek nem alkalmasak az ilyen típusú készülékben való szárításra.

Az olyan szövetek, melyek nyomokban hajfixálót vagy rögzítő habot, körömlakk eltávolító oldatot vagy ezekhez hasonló illékony anyagokat tartalmaznak, nem alkalmasak az ilyen típusú készülékben való szárításra, mivel az káros gőzök kibocsátását eredményezheti.

## IX. PROGRAMOK

<b>COTTON</b>	
Mosási hőmérséklet	Cold, 20°C, 30°C, 40°C, 60°C, 90°C
Maximális mosási/szárítási kapacitás	8.0/6.0 kg
Centrifugálási sebesség (ford./perc)	0, 400, 600, 800, 1000, 1200, 1400
További funkciók	
A program időtartama	03:39
Ruhatípus/leírás	Hő és gyűrődésálló ruhadarabok, melyek pamutból vagy vászonzövetből készültek.
<b>MIX</b>	
Mosási hőmérséklet	Cold, 20°C, 30°C, 40°C, 60°C, 90°C
Maximális mosási/szárítási kapacitás	4.0/4.0 kg
Centrifugálási sebesség (ford./perc)	0, 400, 600, 800, 1000, 1200, 1400
További funkciók	
A program időtartama	01:20
Ruhatípus/leírás	Vegyes összetételű szennyes, pamutot és műszálas anyagot is tartalmaz
<b>BABY CARE</b>	
Mosási hőmérséklet	Cold, 20°C, 30°C, 40°C, 60°C, 90°C
Maximális mosási/szárítási kapacitás	8.0/4.0 kg
Centrifugálási sebesség (ford./perc)	0, 400, 600, 800, 1000, 1200, 1400
További funkciók	
A program időtartama	01:42
Ruhatípus/leírás	Ez a program kisbabák ruháinak mosására ajánlott, ezáltal biztosítva a babaruhák optimális tisztítása mellett azok hatékonyabb öblítését is, mely jobban kíméli a kicsik bőrét
<b>WASH AND DRY</b>	
Mosási hőmérséklet	-
Maximális mosási/szárítási kapacitás	8.0/6.0 kg
Centrifugálási sebesség (ford./perc)	1400
További funkciók	
A program időtartama	05:04
Ruhatípus/leírás	A szokásos energiaprogram

<b>DRY ONLY</b>	
Mosási hőmérséklet	-
Maximális mosási/szárítási kapacitás	-/6.0 kg
Centrifugálási sebesség (ford./perc)	0, 400, 600, 800, 1000, 1200, 1400
További funkciók	
A program időtartama	04:14
Ruhatípus/leírás	Válassza ezt a programot a ruhadarabok szárításához. A program futamideje a ruhamennyiség függvénye.
<b>DRUM CLEAN</b>	
Mosási hőmérséklet	90°C
Maximális mosási/szárítási kapacitás	-
Centrifugálási sebesség (ford./perc)	-
További funkciók	
A program időtartama	01:18
Ruhatípus/leírás	Speciálisan beállítva ebben a gépben a dob és a cső tisztítására. 90 °C-os magas hőmérsékletű sterilizálást alkalmaz, hogy zöldebbé tegye a mosandó ruhákat. A program végrehajtásakor a ruhákat vagy egyéb mosószereket nem lehet hozzáadni. Ha megfelelő mennyiségű klóros fehérítőszert visz be, a hordótisztító hatás jobb lesz. Az ügyfél ezt a programot igény szerint rendszeresen használhatja.
<b>SPIN ONLY</b>	
Mosási hőmérséklet	-
Maximális mosási/szárítási kapacitás	8.0/- kg
Centrifugálási sebesség (ford./perc)	0, 400, 600, 800, 1000, 1200, 1400
További funkciók	
A program időtartama	00:12
Ruhatípus/leírás	Extra centrifugálás, kiegészítve a centrifugálási fordulatszám előzetes kiválasztásának lehetőségével.
<b>RINSE AND SPIN</b>	
Mosási hőmérséklet	-
Maximális mosási/szárítási kapacitás	8.0/- kg
Centrifugálási sebesség (ford./perc)	0, 400, 600, 800, 1000, 1200, 1400
További funkciók	 
A program időtartama	00:20
Ruhatípus/leírás	További öblítés, centrifugálással.

<b>ECO 40-60</b>	
Mosási hőmérséklet	-
Maximális mosási/szárítási kapacitás	8.0/- kg
Centrifugálási sebesség (ford./perc)	1400
További funkciók	
A program időtartama	03:38
Ruhatípus/leírás	Ezt a programot kifejezetten paplanok mosására tervezték. Alapértelmezés szerint 40 °C, nem választható, alkalmas mosogatásra 40–60 °C között.
<b>STERILIZATION</b>	
Mosási hőmérséklet	70°C
Maximális mosási/szárítási kapacitás	8.0/- kg
Centrifugálási sebesség (ford./perc)	0, 400, 600, 800, 1000, 1200, 1400
További funkciók	 
A program időtartama	02:27
Ruhatípus/leírás	Tartsa a mosási hőmérsékletet 70 fok felett több mint 30 perc, hatékonyan távolítja el a káros baktériumokat
<b>WOOL</b>	
Mosási hőmérséklet	Cold, 20°C, 30°C, 40°C
Maximális mosási/szárítási kapacitás	2.0/- kg
Centrifugálási sebesség (ford./perc)	0, 400, 600, 800
További funkciók	 
A program időtartama	01:07
Ruhatípus/leírás	Kézzel vagy géppel mosható gyapjú vagy gyapjú textíliák. Különösen kímélő mosási program a zsugorodás, a hosszabb programszünetek megelőzése érdekében (a textíliák mosófolyadékban pihennek).
<b>20°C</b>	
Mosási hőmérséklet	Cold, 20°C
Maximális mosási/szárítási kapacitás	8.0/- kg
Centrifugálási sebesség (ford./perc)	0, 400, 600, 800, 1000, 1200
További funkciók	  
A program időtartama	01:01
Ruhatípus/leírás	20 °C alapértelmezett, választhat hideg vizet.
<b>QUICK 15</b>	
Mosási hőmérséklet	Cold, 20°C, 30°C
Maximális mosási/szárítási kapacitás	2.0/- kg
Centrifugálási sebesség (ford./perc)	0, 400, 600, 800
További funkciók	
A program időtartama	00:15

1H W/D	
Mosási hőmérséklet	Cold, 20°C, 30°C
Maximális mosási/szárítási kapacitás	2.0/1.0 kg
Centrifugálási sebesség (ford./perc)	0, 400, 600, 800
További funkciók	
A program időtartama	00:58
Ruhatípus/leírás	Ez a program kisméretű ruhadarabok vagy ingek szárítására használatos, maximális terhelése 1 kg (körülbelül 4 ing).

 - Delay  - Spa Care,  - Pre-Wash,  - Extra rinse,  -Speed Wash

- Ami az 1061/2010 / EU rendeletet illeti, az EU energiahatékonysági osztálya: B  
Energiateszt program: Intenzív; Sebesség: A legnagyobb sebesség; Hőmérséklet: 60 °C;  
Alapértelmezettként más.

Fél terhelés a géphez: 4,0.

- Az (EU) 2019/2023 rendeletet illetően az EU energiahatékonysági osztálya: E  
Energiateszt program: ECO 40-60 / Wash & Dry. ECO 40-60: alapértelmezettként

Fél terhelés a géphez: 4,0

Negyedik terhelés a géphez: 2,0.

Mosás és szárítás: száraz szint: (Extra száraz), Alapértelmezés szerint Egyéb.

#### JEGYZE MEG!

A táblázatban szereplő paraméterek referenciaként használhatóak. A valós paraméterek ezektől eltérhetnek.

## X. TISZTÍTÁS ÉS KARBANTARTÁS

**FIGYELMEZTETÉS!** A karbantartási munkálatok megkezdése előtt kérjük, hogy kapcsolja le a készüléket a villamos-energia hálózatról, valamint zárja el a vízcsapot is.

### A GÉPHÁZ TISZTÍTÁSA

A mosógép szakszerű karbantartása meghosszabbítja a készülék várható élettartamát. Amikor szükségessé válik, a gépház felületeit semleges, dörzsmentes mosószer oldattal le lehet tisztítani. Ha a mosógép belsejéből a víz kifolyik, annak azonnali letörléséhez használjon nedves törlerongyot. Éles eszközök használata nem megengedett.

**JEGYEZZE MEG!** Hangyasav, valamint tömény oldószerek vizes oldatainak (alkohol, vegyipari termékek, stb.) használata tilos.

### A MOSÓGÉP TARTÁLYÁNAK TISZTÍTÁSA

A tartály belsejében fémdarabok által hátrahagyott rozsdamaradékokat azonnali hatállyal klórmentes mosószerrel kell eltávolítani. Ne használjon fémszivacsokat.

**JEGYEZZE MEG!** A tartály tisztítása közben ne helyezzen ruhákat annak belsejébe.

### AZ AJTÓ TÖMÍTÉSEINEK ÉS ABLAKÁNAK TISZTÍTÁSA

Az ajtó tömítéseiről és ablakáról minden mosás után le kell tisztítani a foltokat és szöszlerakódásokat. A szöszök összecsomósodása vízszivárgásokhoz vezethet. Minden mosás után távolítsa el a tömítésben felgyűlt tárgyakat, pénzérméket, gombokat.

### A VÍZ BEFOLYÓ SZŰRŐJÉNEK TISZTÍTÁSA

**JEGYEZZE MEG!** A befolyó szűrő tisztítása akkor szükséges, ha a mosáshoz szükséges vízmennyiség csökken.

A szűrő tisztítása a csappal való csatlakozásnál:

1. Zárja el a csapot.
2. Csatlakoztassa le a csapról a befolyócsövet.
3. Tisztítsa ki a szűrőt.
4. Csatlakoztassa vissza a csapra a befolyócsövet.

A szűrő tisztítása a mosógéppel való csatlakozásnál:

1. Csavarozza le a mosógép hátsó részén található befolyócsövet.
2. Emelje ki a szűrőt egy hosszú csőrű fogó segítségével és takarítás után helyezze vissza.
3. A szűrő tisztításához használjon keféket.
4. Csatlakoztassa vissza a befolyócsövet.

**JEGYEZZE MEG!**

- Amennyiben a szűrő kitisztítása kefével nem sikerül, az eltávolítható és külön mosható.
- Csatlakoztassa vissza a szűrőt és nyissa meg a csapot.

### A MOSÓSZERES REKESZ TAKARÍTÁSA

1. Nyomja meg a rekesz belsejében található nyilat.
2. Emelje meg a csappantyút és emelje ki az öblítő fiókjának zárólemezt, majd jól mossa ki vízzel az összes fiókot.
3. Helyezze vissza az öblítő fiókjának zárólemezt, majd nyomja vissza a rekeszt annak helyére.

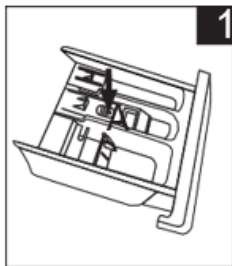

Emelje ki a mosószert tároló rekeszt

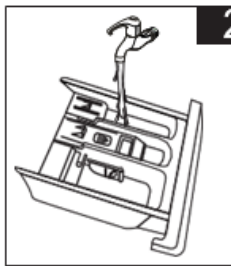

Tisztítsa meg a mosószert tároló rekeszt vízszugár alatt

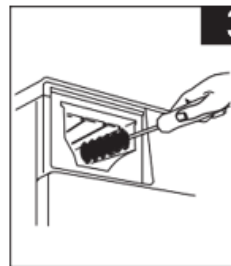

A rekesz számára fenntartott rést tisztítsa ki egy kefe segítségével

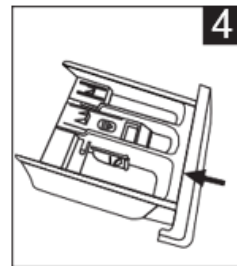

Helyezze vissza a rekeszt a számára fenntartott helyre ket vagy vegyszereket.

### A KIFOLYÓ PUMPÁHOZ TARTOZÓ SZŰRŐ TISZTÍTÁSA

**FIGYELMEZTETÉS!** Vigyázzon a forró vízzel! Hagyja a mosószeres oldatot lehűlni. Az áramütés elkerülése érdekében a szűrő tisztítása közben húzza ki a készülék dugaszát a villamosenergia hálózatból. A kifolyó pumpájának szűrője mosás közben visszatarthatja az apró tárgyakat. A mosógép megfelelő működésének érdekében időszakosan tisztítsa ki a szűrőt.

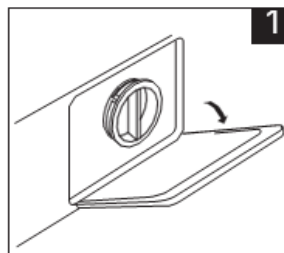

Nyissa le az alsó részen található védőlemez

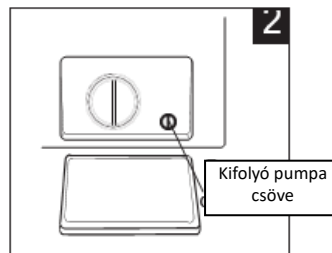

Fordítsa el 90 fokkal, húzza ki a csövet, majd húzza ki annak dugóját

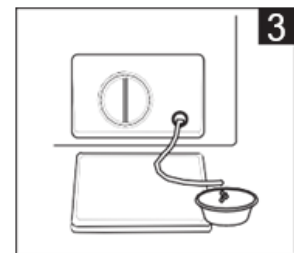

A víz kifolyása után helyezze vissza a csövet

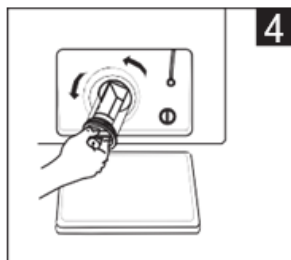

Óramutató járásával ellentétes irányba csavarva távolítsa el a szűrőt



Távolítsa el belőle az idegen testeket

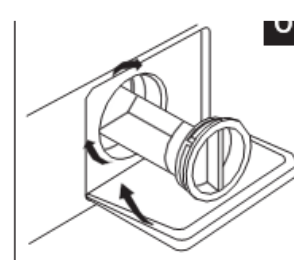

Csavarja vissza a szűrőt és zárja vissza az alsó részen található védőlemez

**FIGYELEM!**

Bizonyosodjon meg róla, hogy a pumpa csövének illetve védőlemezének visszaszerelése megfelelő módon történt. Ellenkező esetben ez vízszivárgások forrása lehet.

- Bizonyos készüléktípusok nincsenek ellátva az ürítési pumpához kötött csővel, ezért a 2 és 3 sz. lépések kihagyhatók. Az ilyen típusú készülékek esetén elégséges az alsó fedő közvetlen megnyitása.
- A választott mosási program függvényében előfordulhat, hogy a kifolyó pumpájában forró víz gyűljön fel. A mosás tartama alatt ne távolítsa el a pumpa védőlemezét és várjon addig, ameddig a mosási program véget ér és a víz lefolyása befejeződik. A védőlemez visszaszerelésekor bizonyosodjon meg arról, hogy annak rögzítése megfelelően történt.

**XI. HIBAELHÁRÍTÁS**

Amennyiben a készülék nem indul el, vagy megáll működés közben, először próbálkozzon a meghibásodásnak az alábbi táblázatban foglaltak szerinti azonosításával és elhárításával, és amennyiben nem jár sikerrel, vegye igénybe egy szerviz szolgáltatásait.

Leírás	Ok	Megoldás
A mosógép nem indul el.	Az ajtó nincs jól bezárva.	Az ajtó bezárása után indítsa be újra a mosógépet. Vigyázzon, hogy a ruhák ne akadályozzák az ajtó zárását.
Az ajtót nem lehet kinyitni.	A készülék biztonsági rendszere aktiválódott.	Az áramellátást szakítsa meg, majd kapcsolja vissza.
Vízszivárgások.	A be- vagy kifolyó cső csatlakoztatásai nincsenek megfelelően megszorítva.	Ellenőrizze és szorítsa meg a csatlakoztatásokat. A kifolyó csövét tisztítsa ki.
A rekeszben mosószer maradványok vannak.	A mosószer nedves lett vagy megcsomósodott.	A mosószeres rekeszt tisztítsa ki, majd törölje ki.
A fényjelzések vagy a kijelző nem működnek.	Villamosenergia ellátási problémák.	Ellenőrizze a berendezés áramellátását és a dugasz csatlakozását.
Szokatlan zajok		Bizonyosodjon meg róla, hogy a szállítócsavarokat eltávolították, valamint arról, hogy a mosógép tartófelülete sima, szilárd és a gép stabilan áll rajta.
E30	Az ajtó nincs jól bezárva.	Az ajtó bezárása után indítsa újra a mosógépet. Vigyázzon, hogy a ruhák ne akadályozzák az ajtó zárását.
E10	Mosás közben felmerülő vízellátási problémák.	Bizonyosodjon meg róla, hogy a befolyó víz nyomása nem túl alacsony. Egyenesítse ki a víz befolyó csövét. Ellenőrizze ki a víz befolyó csövét. Bizonyosodjon meg róla, hogy a szűrő nem dugult el.
E21	A víz leeresztése a készülékből nem megfelelő.	Bizonyosodjon meg róla, hogy a kifolyó szűrője nem dugult el.
E12	Túl nagy a víz mennyisége.	Indítsa újra a készüléket.
EXX	Egyebek.	Végezze el az összes szükséges ellenőrzést, majd forduljon egy szervizhez.

**JEGYZE MEG!** Az ellenőrzés elvégzése után indítsa el a mosógépet. Amennyiben a probléma



ismételten jelentkezik vagy a kijelzőn más hibajelzések is megjelennek, forduljon egy szervizhez.



**A hulladékok környezetfelelős eltávolítása**

Segíthet a környezet védelmében!

Kérjük, tartsa be a helyi rendelkezéseket: a nem működő elektromos berendezéseket a használt



**A HEINNER a Network One Distribution SRL(KFT)** társaság által bejegyzett védjegy. A többi márkajelzés és a termékek megnevezése kereskedelmi vagy az illető birtoklók által bejegyzett márkanevek.

A leírtak egyetlen része sem használható fel semmilyen formában, még lefordított, átalakított változatban sem, a NETWORK ONE DISTRIBUTION előzetes beleegyezése nélkül.

Copyright © 2013 Network One Distribution. Minden jog fenntartva.

[www.heinner.com](http://www.heinner.com), <http://www.nod.ro>



A terméket az Európai Közösség előírásainak és jogszabályainak megfelelően tervezték és gyártották.

Importőr: **Network One Distribution**

Marcel Iancu utca, 3-5 szám, Bukarest (București), Románia

Tel: +40 21 211 18 56, [www.heinner.com](http://www.heinner.com), [www.nod.ro](http://www.nod.ro)