

HEINNER

AUTOMATIC WASHING MACHINE

Model: HWM-V5080D++



- Automatic washing machine
- Loading capacity: 5 kg
- Spin capacity: 800 rpm
- Energy class: D

Thank you for purchasing this product!

I. INTRODUCTION

Before using the appliance, please read carefully this instruction manual and keep it for future reference.

This instruction manual is designed to provide you with all required instructions related to the installation, use and maintenance of the appliance.

In order to operate the unit correctly and safety, please read this instruction manual carefully before installation and usage.

II. CONTENT OF YOUR PACKAGE



- **Washing machine**
- **User manual**
- **Warranty card**

III. SAFETY PRECAUTIONS

1. Your machine is designed to be used domestically. Commercial use will cause your warranty to be cancelled.
2. Keep your pets away from your machine.
3. Please check the packaging of your machine before installation, and the outer surface after the package is opened. Do not operate damaged machines or machines with opened package.
4. Have your machine installed only by authorized person. Any interference to your machine by anyone other than authorized person shall cause your warranty to be void.
5. The appliance is not intended for use by people (including children) with reduced physical, sensory or mental capabilities, or lack of experience and knowledge unless they have been given supervision or instruction concerning use of the appliance by a person responsible for their safety. Children should be supervised to ensure that they do not play with the appliance.
6. Use your machine only for laundries that have been specified as suitable for washing by the manufacturer.
7. **Before operating the washing machine, remove the 4 transportation screws and rubber spacers from the back of the machine. If the screws are not removed, it may cause heavy vibration, noise and product malfunction, (voiding the guarantee).**
8. Your machine is not covered under warranty for faults caused by any kind of external factors (pesticides, fire, etc.).
9. Please do not throw away this user manual; keep it for future reference. You or somebody else might need it in the future.
Note: Machinery specifications may vary depending on the product purchased.
10. The necessary ambient temperature for your machine's ideal operation is 15-25°.
11. Frozen hoses can tear and explode. In regions where temperature is below zero, ambient temperature might endanger the safe operation of electronic card.
12. Please ensure that the clothes you will place in your machine do not contain any foreign substances (nail, needle, coins, lighter, matches, clip etc.) in their pockets. These foreign substances can damage your machine.
13. It is recommended to perform the first washing operation in 90° Cotton programme and without laundry by inserting ½ scale of detergent in 2nd compartment of the detergent drawer.
14. As detergent or softener exposed to air for a long time may cause residues, put your detergent or softener in the detergent drawer at the beginning of every washing.
15. It is advised that you unplug your machine and close the water inlet tap if you will not use your machine for a long time. Also, leaving the door of your machine will prevent the formation of bad odors due to humidity.

16. Some water might be left in your machine after the trials and tests conducted due to Quality Control procedures. This will not damage your machine.
17. Remember that packaging materials of your machine may be dangerous for children.
18. Keep the packaging materials in a place where children cannot reach or dispose of them appropriately.
19. Use pre-wash programs only for very dirty laundry.
20. Never open the detergent drawer when the appliance is running.
21. In case of any breakdown, unplug the appliance first and then turn the tap off. Do not attempt to repair by yourself, always contact for authorized service advice.
22. The amount of laundry you put in your washing machine should not exceed the maximum amount indicated.
23. Never force the door to open when the machine is running.
24. Washing floury clothes in your machine damages the machine. Do not wash floury clothes in your machine.
25. Please adhere to detergent/fabric conditioner manufacturers' the use of fabric conditioner or similar products in your machine.
26. Set up your machine in a place where its door can be completely opened. (Do not set up your machine in places where its door cannot be fully opened.)
27. Set up your machine at locations that can be fully ventilated and could have constant air circulation.

You must read these warnings. You can thus protect yourself and your beloved ones against fatal injuries and risks.

DANGER OF GETTING BURNT!

Do not touch discharging hose and water during discharging as the appliance may reach high temperatures when running.



DEATH RISK DUE TO ELECTRICAL CURRENT!

1. Do not use multiple receptacles or extension cord.
2. Do not plug in damaged plug sockets.
3. Never pull the cable when unplugging – always grip the plug itself.
4. Do not plug-in or out the plug from the receptacle with wet hands to prevent electrocution!
5. Never touch the machine with wet hands or feet.
6. Call the nearest authorized service for a replacement if the power cord malfunctions.

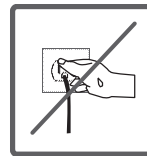
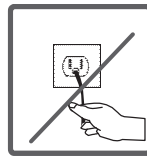
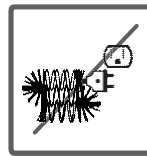
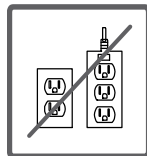
**FLOODING RISK!**

1. Check whether the water runs fast or not before placing the discharge hose on the sink.
2. Take necessary measures to prevent the slipping of your hose.
3. The backfiring force of a hose that is not placed appropriately can displace the hose. Prevent the stopper inside your sink from blocking the sink hole.

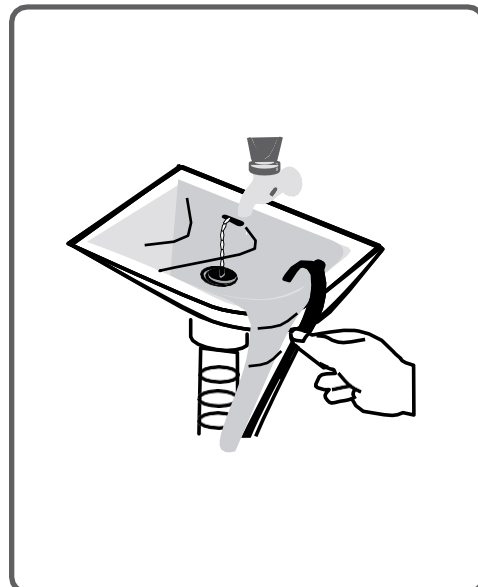
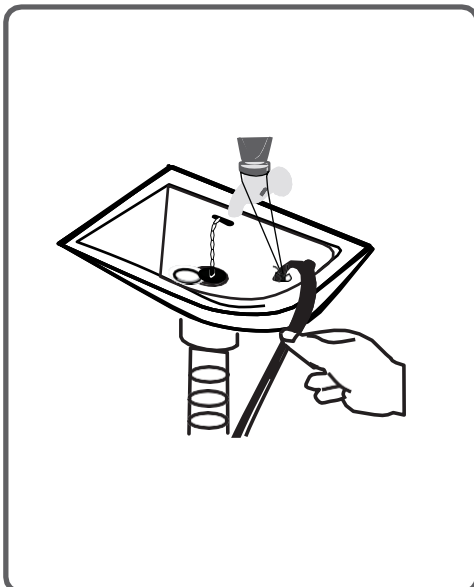

DANGER OF FIRE!

1. Do not keep inflammable liquids near your machine.
2. The sulphure content of paint removers might cause corrosion. For this reason, never use paint-removing materials in your machine.
3. Never use products that contain solvent material (like washing gas) in your machine.
4. Remove all the objects in the pockets of your laundries (needle, paperclip, lighter, matches etc.) when placing them your machine.

Fire and Explosion risk may occur.

FALL AND INJURY HAZARD!

1. Do not climb on your machine. The upper table of your machine may break and you might get injured.
2. Tidy the hose, cable and packaging of your machine during installation. You might trip over and fall.
3. Do not turn your machine upside down, or on its side.
4. Do not lift your machine by holding it from extruding parts (detergent drawer, door). These parts might break and cause you to get injured.
5. There's the risk of tripping and injury if the materials like hose and cables are not properly stored after your machine is installed.

Machine must be carried by 2 people or more.

CHILD SAFETY!

1. Do not leave children unattended near the machine. Children might lock themselves up into the machine and death risk might occur.
2. Door glass and surface might be extremely hot while your machine operates. Thus, especially touching the machine might give damage to the skins of children.
3. Keep packaging material away from children.
4. Poisoning might occur if the detergent and maintenance materials are consumed, and eyes or the skin might be irritated if they come into contact with the skin. Keep the cleaning materials away from the reach of children.

SAVING INFORMATION

Some important information to get more efficiency out of your machine:

The amount of laundry you put in your washing machine should not exceed the maximum amount indicated. By this way, your machine shall run in saving mode. Not using the pre-wash feature for little and normal-dirty laundry shall save electricity and water.

IV. PRODUCT DESCRIPTION

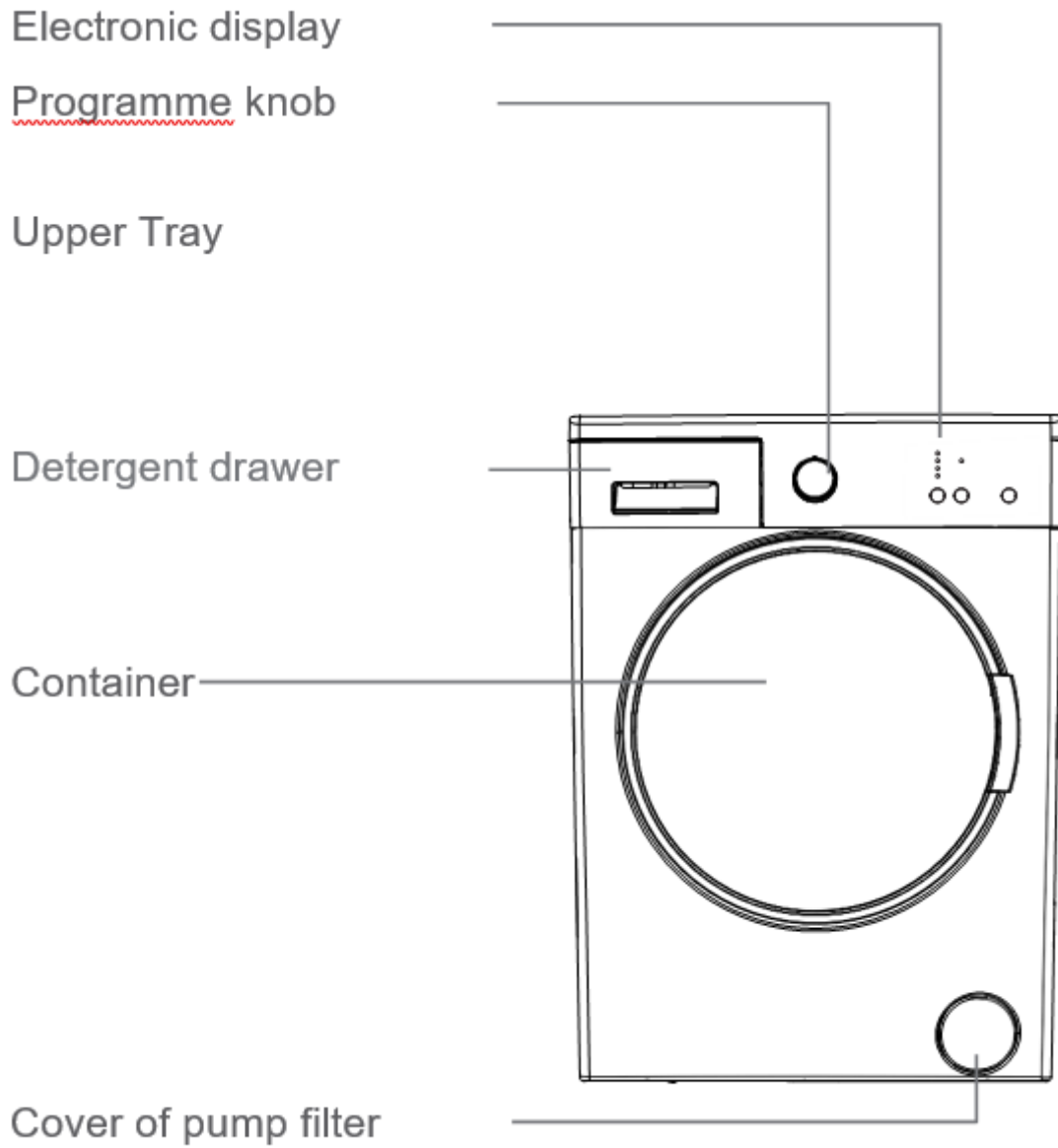

Transportation Safety
Screw

Water Inlet Valve

Discharging Hose

Power Cable

Transportation Safety
Screw

Transportation Safety
Screw

Transportation Safety
Screw

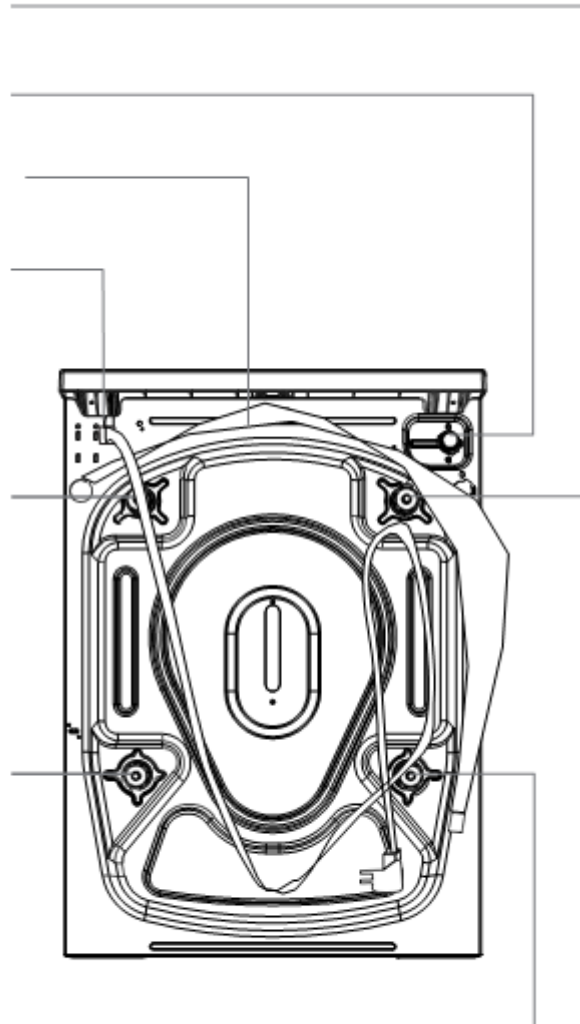

V. INSTALLATION

REMOVING THE SCREWS

1. Before operating the washing machine, remove the 4 transportation screws and rubber spacers from the back of the machine. If the screws are not removed, it may cause heavy vibration, noise and product malfunction, (voiding the guarantee).
2. For this reason, transportation safety screws shall be loosened by being rotated in counter-clockwise using an appropriate wrench.

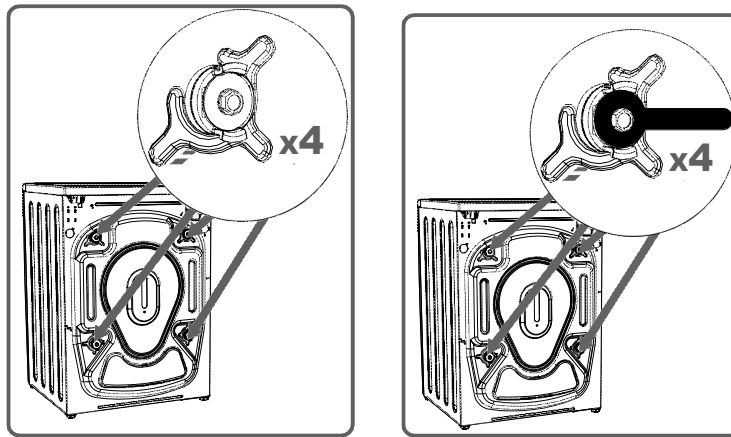

3. Transportation screws shall be removed by pulling out.
4. Fit the plastic transportation screw taps delivered in accessories bag to the palces where transportation screws have been removed.
5. The transportation safety screws should be stored to be used in case of transportation.

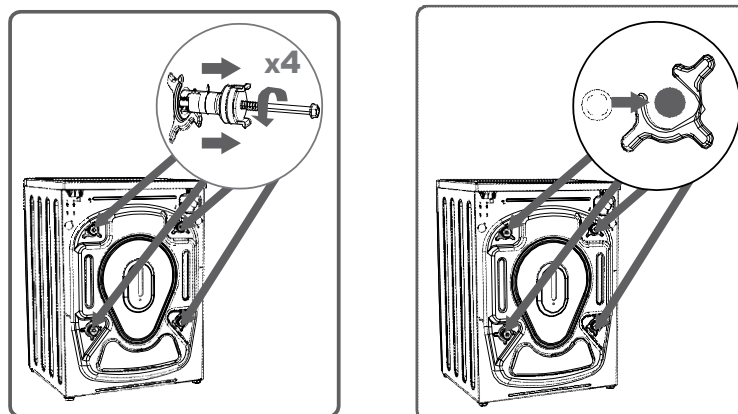

NOTE: You should absolutely remove the transportation screws of your machine before the first usage. Faults occurring in the machines operated with transportation screw fitted shall be out of scope of warranty.

ADJUSTMENT

Do not install your machine on a carpet or such grounds that would prevent the ventilation of its base. To ensure silent and vibration-free operation of your machine, it should be deployed on a non-sliding and firm ground. You can adjust the balance of your machine through the stays. Loosen the plastic adjustment nut.

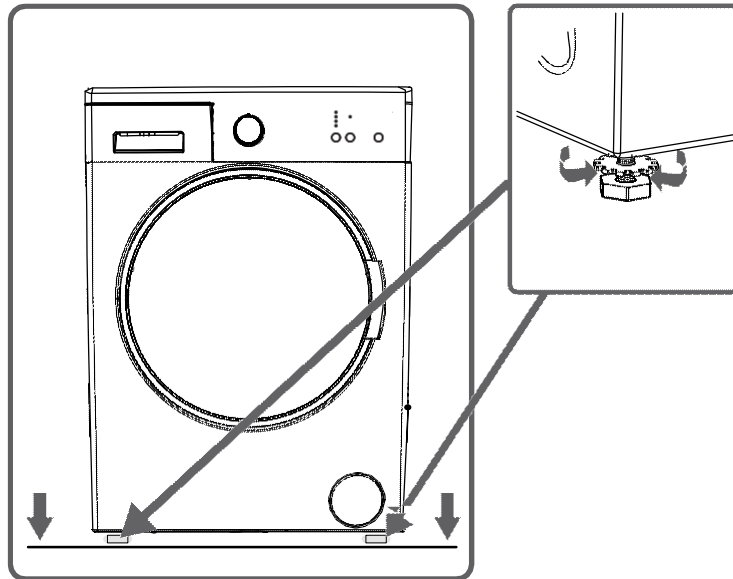

Adjust the stays upward and downward by rotating them.

After maintaining the balance, compress the plastic adjustment nut upward again.

Never put cardboard, wood or suchlike materials under your machine if you are intending to stabilize the distortions on the ground.

When cleaning the ground, on which your machine rests, be careful not to disorder stays stabilization.

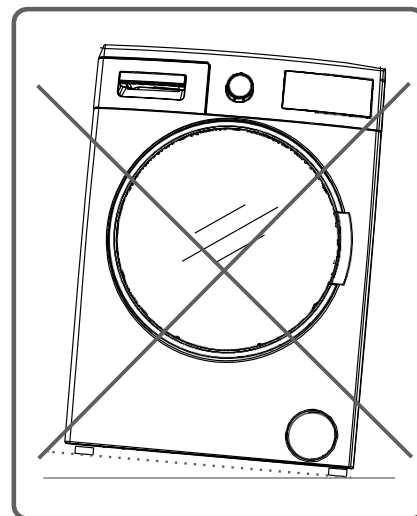
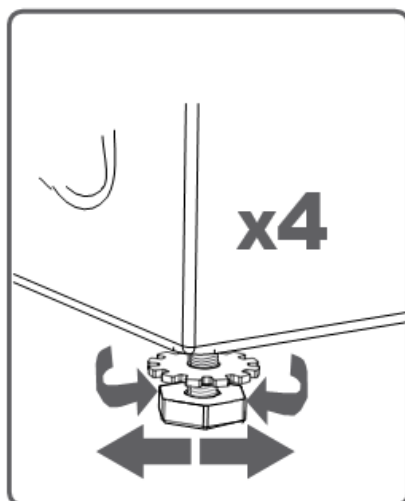

ELECTRICAL CONNECTION

- Your washing machine is set to 220-240V and 50Hz.
- The mains cord of your washing machine is equipped with a specific earthed plug. This plug should always be inserted to a earthed socket of 10 amps.
- The current value of the fuse should be 10 amps. Fuse current value of the power line connected to this plug should also be 10 amperes.
- If you don't have such a receptacle and fuse confirming with this, please have it done by a qualified electrician.
- We do not take the responsibility of the damages that occur due to ungrounded usage.

NOTE: Operating your machine under low voltage will cause the life cycle of your machine to be reduced and its performance to be restricted.

WATER INLET HOSE CONNECTION

- Your machine may have either a single inlet (cold) or double water inlets (cold/hot) based on its specifications. White-capped hose should be connected to cold water inlet and red-capped hose to hot water inlet (applicable for machines with double water inlets).
- To eliminate water leakages in points of contact, 1 or 2 nuts are provided in the hose package (applicable for machines with double water inlets). Fit these nuts to the ends of new water inlet hoses on the side of faucet.
- Mount new water inlet hoses to a $\frac{3}{4}$ " threaded faucet.
- Connect the white-elbow end of the water inlet hoses to the white-filtered water inlet valve on the rear side of the machine and the red-elbow end to red-filtered one (applicable for machines with double water inlets). Tighten plastic parts of the junctions using your hand. In uncertain conditions, have the connection works be done by a qualified plumber.
- Flow of water with pressure of 0,1-1 Mpa will allow your machine to operate more efficiently.) (0,1 Mpa pressure means that more than 8 litres of water will flow through a fully-tapped faucet per one minute.)
- Ensure that points of contact do not leak by tapping the faucet completely after carrying making the connections.
- Ensure that the new water inlet hoses are not bent, broken, crushed and resized.
- If your machine has double hot water inlets, the temperature of hot water inlet should be maximum 70°C.

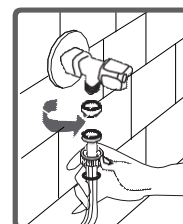
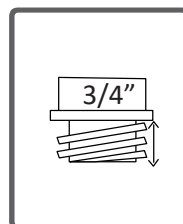
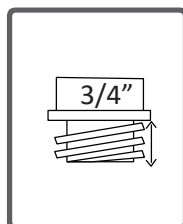
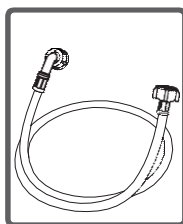

Note: Use only the new water inlet hose coming with your machine while making water inlet connections of your machine. Never use old, used or damaged water inlet hoses.

WATER DISCHARGE CONNECTION

- The end of water discharge hose can be fitted to a specific apparatus directly attached to dirty water discharge hole or outlet joint of the basin elbow.
- Never attempt to extend the water discharge hose by jointing.
- Do not put discharging hose of your machine in a vessel, bucket or sink.
- Make sure that the water discharge hose does not bend, buckle, be crushed or extended. Please note: The water drain hose should be mounted at a height maximum 100 cm from the ground.

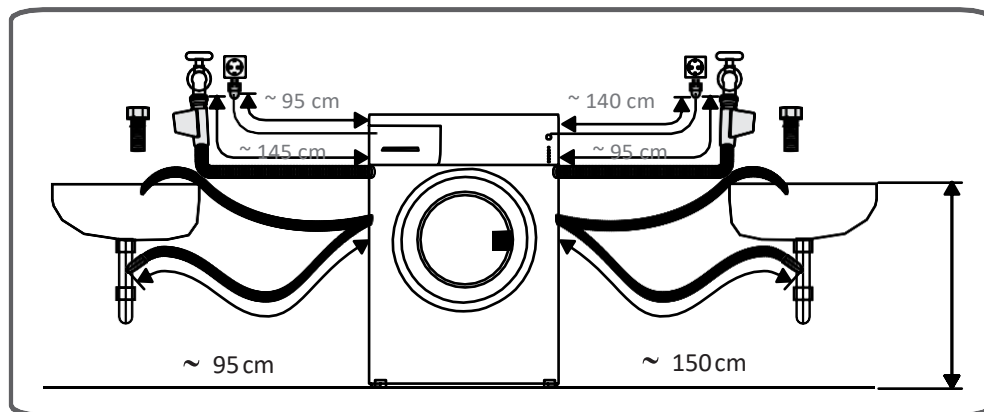
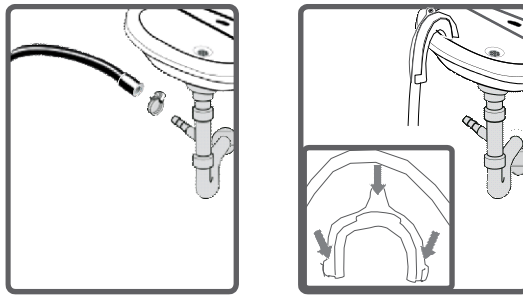

VI. CONTROL PANEL

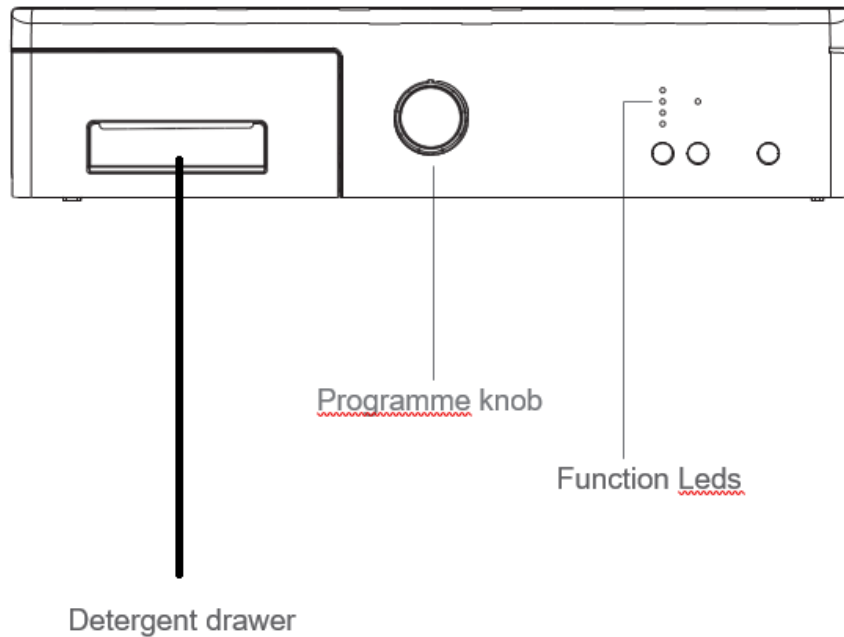

You can use the liquid level determination plate when you want to wash your laundry with liquid detergent. You can use your liquid detergents in all programs without prewashing. Place the liquid detergent apparatus in the second compartment (which is available inside the machine) of the detergent drawer and set the detergent amount. (Use the recommended amount of liquid detergent by detergent producers). Do not exceed the MAX level, use only for liquid detergent, do not use this apparatus for powder detergent and take it out.

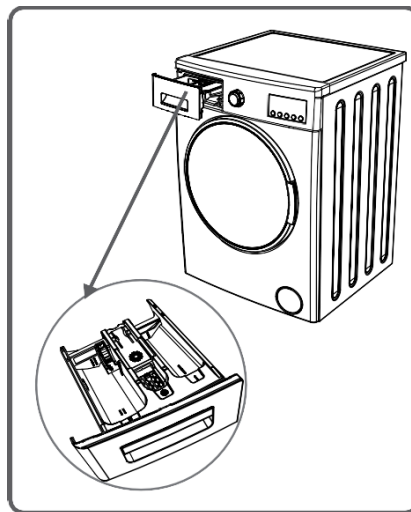

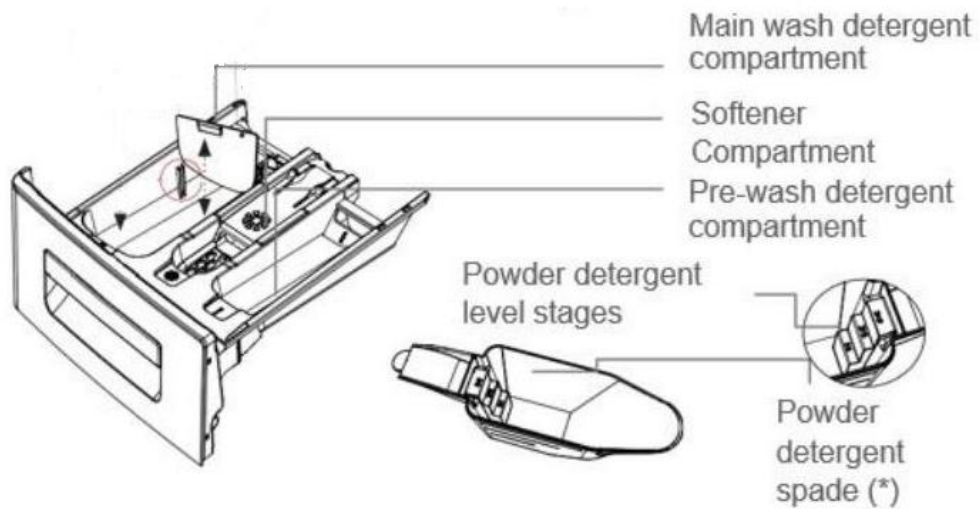

Machinery specifications may vary dependind on the product purchased.

Main wash detergent compartment:

In this compartment, only materials like detergent (liquid or powder), lime preventer and such can be used.

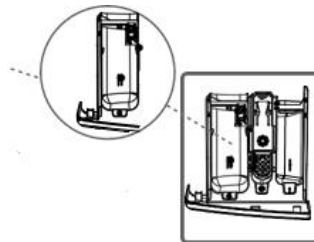

Fabric conditioner, starch, detergent compartment:

You can use softener for your laundry (recommended amount and type by the producer is recommended). Sometimes the fabric conditioners you use for your laundry mar remain in this compartment. The reason for this is that the conditioner is not viscous. To prevent this situation, more viscuous liquid softeners are recommended to be used or the softener could be thinned and then used.

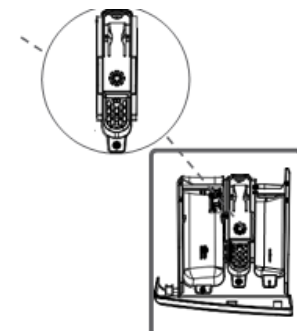

Pre-wash detergent compartment:

This compartment must only be used when the pre-wash feature is selected.

Pre-wash feature is recommended for very dirty laundry.

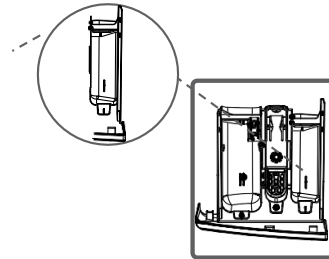

VII. PROGRAM KNOB

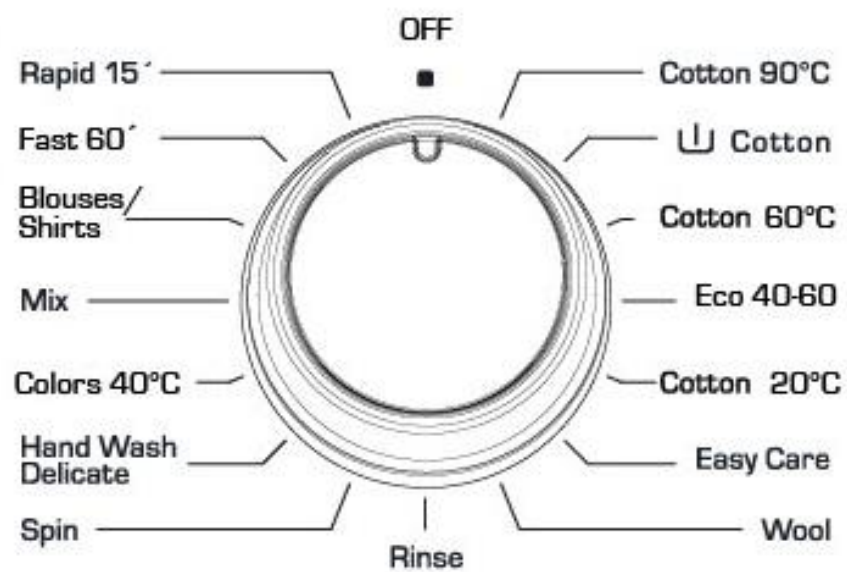

You can select the programme you want to wash your laundry in through programme knob. You may set the programme selection operation by rotating the programme knob in both directions.

Ensure that the programme knob is exactly on the programme you want to select.

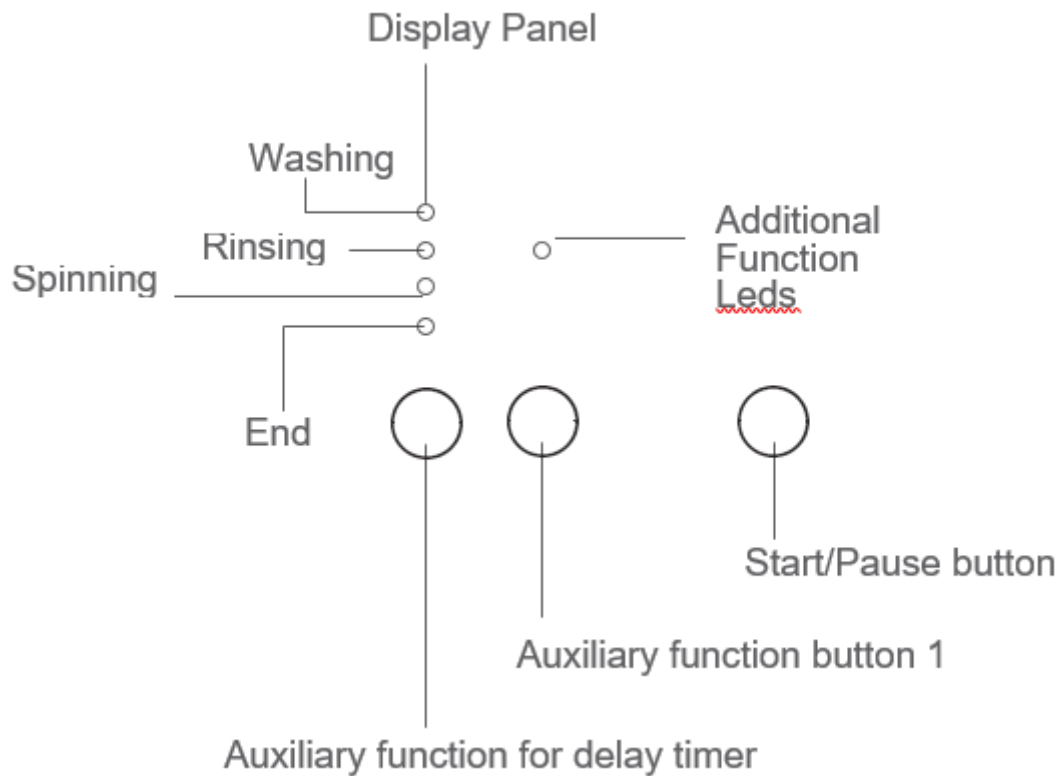

VIII. ELECTRONIC DISPLAY



From the function leds of your machine, you can see how much longer it will start to run after, the auxiliary functions you have selected and the stage of the programme you are running on your  pre wash / wash state,  rinsing stage,  spinning stage). Furthermore, electronic display will warn you by means of led combinations that will turn on its display when a fault occurs on your machine and notify you of the completion of the washing programme by revealing expression of "Finished" on the display as soon as the washing programme you have selected has finished as well.

IX. USING YOUR APPLIANCE





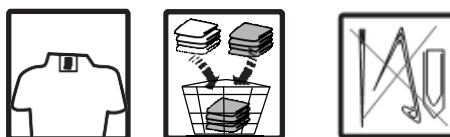





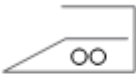
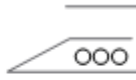

SEPARATING LAUNDRIES

- Your laundry has product labels on them that specify their specifications. Wash or dry your laundry according to the specifications on the product label.
- Separate your laundries according to their types (cotton, synthetic, sensitive, wool etc.), their temperatures (cold, 30°, 40°, 60°, 90°) and degree of contamination (slightly stained, stained, highly stained).
- Never wash your coloured and white laundry together.
- Wash your coloured laundries separately in the first washing as they may bleed.
- Ensure that there are no metallic materials on your laundries or in the pockets; if so, take them up.

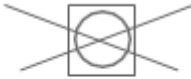

CAUTION: WARNING: Faults that will emerge in case of penetration of foreign substances into your machine are not included within the scope of warranty.

- Zip up and button up your laundries.
- Remove the metallic or plastic hooks of tulle curtains or curtains or place them in a washing net or bag and then muzzle them.
- Reverse textiles such as pants, knitwear, t-shirt and sweat suit.
- Wash socks, handkerchief and suchlike small laundries in a washing net.

 Whitening available	 No whitening	 Normal washing
 Ironing temperature is maximum 150°C	 Ironing temperature is maximum 200°C	 No ironing
 Dry cleaning available	 No dry cleaning	 Leave on a flat place
 Hang when wet	 Dry by hanging	 Drying by twirling is not allowed
 Dry cleaning in gas oil, pure alcohol and R113 is allowed	 Perchloroethylene R11, R13, Petroleum	 Perchloroethylene R11, R13, Gas oil

PUTTING LAUNDRIES IN THE MACHINE

- Open the door of your machine.
- Spread your laundries in your machine.

NOTE: Maximum loading capacity may vary based on the laundry type you will wash, degree of contamination and the programme you have chosen. Do not exceed maximum dry loading capacity indicated in the programme table for washing programmes.

You can take the following table of weights as an example:

Laundry type	Weight (gr)
Towel	200
Linen	500
Nathrobe	1200
Quilt cover	700
Pillow slip	200
Underwear	100
Tablecloth	250

- Put each item of laundry separately.
- Ensure that no laundry is stuck between the cover and bellow seal when closing the door of your machine.
- Push the door of your machine until hearing the locking sound to close it.
- Close the door of your machine properly, otherwise your machine will not start the washing operation.

ADDING DETERGENT INTO MACHINE

The amount of detergent you will put in your machine will depend on the following criteria:

- Your detergent utilization will be based on the degree of contamination of your laundries. Do not prewash your less stained laundries and put your slight amount of detergent in the 2nd compartment of the detergent drawer.
- For your much stained laundries, select a programme including prewashing, and put $\frac{1}{4}$ of the detergent you will put in the detergent drawer in the 1st compartment of the detergent drawer while putting the remaining $\frac{3}{4}$ of it into 2nd compartment.
- Use detergents produced for automatic washing machine in your machine. The amount of detergent you will use for your laundries is printed on the detergent package.
- The higher the degree of hardness of the water the more detergent you will use.
- The amount of the detergent you will use will increase as the amount of your laundries increase.
- Put the softener in the softener compartment in the detergent drawer. Do not exceed the MAX level. Otherwise, softener will flow into washing water through flushing.
- Softeners with high density are required to be thinned to a degree before being put in the drawer. Because high-density softener will clog the flush and avoid the flow of the softener.
- You can use your liquid detergents in all programs without prewashing. For this, fit liquid detergent level plate in the accessories bag or the liquid detergent apparatus (*) into 2nd compartment of the detergent drawer and set the amount of liquid detergent according to the levels on this plate. Remember to detach the liquid detergent plate.

OPERATING YOUR MACHINE

1. Plug your machine in.
2. Open the water faucet.
3. Open the machine door.
4. Spread your laundries in machine.
5. Push the door until hearing the locking sound to close it.

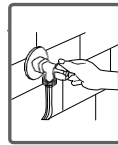
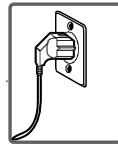

SELECTING PROGRAMME

Select the convenient programme for your laundries on the programme table.

AUXILIARY FUNCTIONS



1. Before starting the programme, you can optionally select an auxiliary function.
2. Press on the button of auxiliary function you would like to select.
3. If auxiliary function symbol on electronic display flashes continuously, the auxiliary function you have selected will be activated.
4. If auxiliary function symbol on electronic display blinks, the auxiliary function you have selected will not be activated.

REASON FOR NON-ACTIVATION:

1. The auxiliary function you want to use in the washing programme you have selected is not applicable.
2. Your machine has passed over the stage, during which the auxiliary function you would like to select would be implemented.
3. It is not compatible with an auxiliary function you have selected previously.

HALF-LOAD DETECTION SYSTEM

Your machine features a half-load detection system.

In case you put approximately half or less amount of laundries of maximum laundry capacity in your machine, your machine will run so as to save washing time, water consumption and energy in some programmes. When the half-load function is active, the machine can complete the programme you have set in a shorter time.

1. DELAY TIMER

By using this auxiliary function, you can make your machine to start the washing operation with delays between “3h, 6h, 9h, 12h”.



Delayed start

To use auxiliary function of delayed start:

- Press the delayed start button once.
- “3 h” led shall appear.
- Press on delayed start button until the time, on which you want washing operation to be started.
- To activate the time delay you have selected in the programme, you may press on any auxiliary function button you like except “Start/ Standby” button.

3s / 6s / 9s / 12s



If you have skipped the time delay you want to set, you can go back to the time desired by keeping pressed on time delay button.

If you want to cancel the time delay, you are required to press the time delay button once symbol will no longer flash on electronic display.

To run time delay function, your machine is required to be operated by pressing on Start/Pause button.

2. EXTRA RINSE

You can make additional rinse operation on your laundry by using this additional function.

You may make the programme active by pressing the Extra rinse auxiliary function button when the led light of the  symbol turns on.

3. START / PAUSE BUTTON

By pressing on the Start/Pause button, you may start the programme you have selected or suspend a running programme. If you switch your machine to the standby mode, the Start/Standby led on the electronic display will blink.

CHILD LOCK

To avoid programme flow from being affected if programme buttons are pressed or programme button is turned when performing washing operation in your machine, child lock is available.

Child lock will be activated in case pressed on both auxiliary functions 1 and 2 at the same time for more than 3 seconds. You can see the auxiliary function leds on the display when activated.

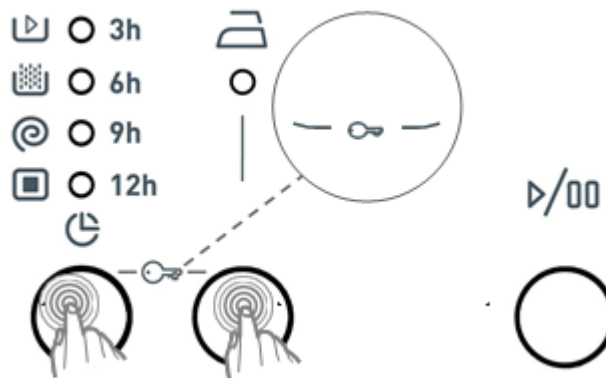

If pressed any button while child lock is active, the Additional Function Leds will blink on the display.

If while the child lock is engaged and any programme is running, the programme knob is switched to the CANCEL position and another programme is selected, the programme previously selected continues from where it left.

To deactivate it, it will be sufficient to press on the same buttons for more than 3 seconds. When the child lock is deactivated, the Additional Function Leds will blink on the display.

CANCELLING PROGRAMME

If you want to cancel any programme running:

- Switch the programme knob to “CANCEL” position.
- Your machine will stop the washing operation and the programme will be cancelled.
- To get rid of the water accumulated in the machine switch the programme knob to any programme.
- Your machine will perform the necessary discharge operation and cancel the programme.
- You can run your machine by selecting a new programme.

FINISHING PROGRAMME

Your machine will stop by itself as soon as the programme you have selected finishes:

- End led will blink on the display panel

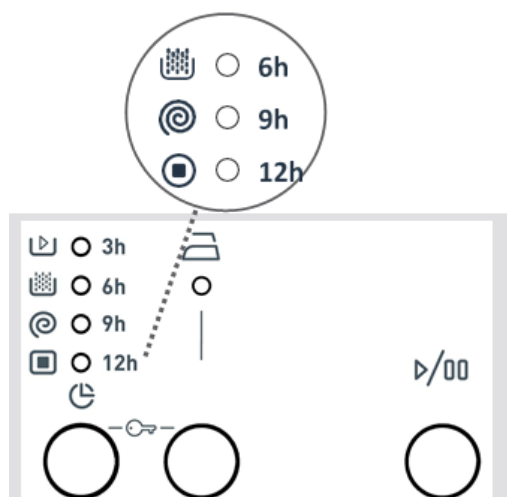

- You can open the machine's door and remove the laundry.
- Leave the door of your machine open to allow the inner part of your machine to dry after removing your laundries.
- Switch the programme knob to CANCEL position.
- Unplug your machine.
- Turn the water faucet off.

X. PROGRAM TABLE

COTTON 90°C	
Washing temperature	90°
Maximum dry laundry amount	5,0
Detergent compartment	2
Programme duration (Min)	176
Laundry type / descriptions	Very dirty, cotton and flax textiles (underwear, linen, tablecloth, towel max 2.5kg, bedclothes etc.)
PRE-WASH COTTON	
Washing temperature	60°
Maximum dry laundry amount	5,0
Detergent compartment	1&2
Programme duration	156
Laundry type / description	Dirty cotton and flax textiles (underwear, linen, tablecloth, towel max 2.5kg, bedclothes etc.)
COTTON 60°C	
Washing temperature	60°
Maximum dry laundry amount	5,0
Detergent compartment	2
Programme duration	190
Laundry type / description	Dirty cotton and flax textiles (underwear, linen, tablecloth, towel max 2.5kg, bedclothes etc.)
ECO 40-60	
Washing temperature	40°
Maximum dry laundry amount	5
Detergent compartment	2
Programme duration	180
Laundry type / description	Dirty cotton and flax textiles (underwear, linen, tablecloth, towel max 2.5kg, bedclothes etc.)
COTTON 20°	
Washing temperature	20°
Maximum dry laundry amount	2,5
Detergent compartment	2
Programme duration	96
Laundry type / description	Less dirty, cotton and linen textiles (underwear, linen, tablecloth, towel max 2.5kg, bedclothes etc.)

EASY CARE	
Washing temperature	40°
Maximum dry laundry amount	3,0
Detergent compartment	2
Programme duration	110
Laundry type / description	Very dirty and synthetic-mixed textiles (nylon socks, shirts, blouses, synthetic – including trousers)
WOOL	
Washing temperature	30°
Maximum dry laundry amount	2,0
Detergent compartment	2
Programme duration	39
Laundry type / description	Woollen laundries with machine wash labels
RINSING	
Washing temperature	-
Maximum dry laundry amount	5,0
Detergent compartment	-
Programme duration	36
Laundry type / description	If you want to additionally rinse your laundries upon completion of washing operation, you may use this program for any kind of laundries.
SPINNING	
Washing temperature	-
Maximum dry laundry amount	5,0
Detergent compartment	-
Programme duration	15
Laundry type / description	If you want to additionally Spinning yo laundries upon completion of washing operation, you may use this program for any kind of laundries.
HAND WASH/DELICATE	
Washing temperature	30°
Maximum dry laundry amount	2,0
Detergent compartment	2
Programme duration	90
Laundry type / description	Laundry recommended for hand wash or sensitive laundry.

COLORS 40°C	
Washing temperature	40°
Maximum dry laundry amount	3,0
Detergent compartment	2
Programme duration	180
Laundry type / description	Less dirty, cotton and linen textiles. (Underwear, bedsheet, tablecloth, towel (max. 2 kg) bedcloth, etc.)
MIXED	
Washing temperature	30°
Maximum dry laundry amount	3,0
Detergent compartment	2
Programme duration	81
Laundry type / description	Dirty cotton, synthetics, colour and flax textiles can be washed together
BLOUSES / SHIRTS	
Washing temperature	60°
Maximum dry laundry amount	3,0
Detergent compartment	2
Programme duration	107
Laundry type / description	Dirty cotton, synthetic and synthetic-mixed shirts and blouses can be washed together
DAILY 60 min	
Washing temperature	60°
Maximum dry laundry amount	2,0
Detergent compartment	2
Programme duration	60
Laundry type / description	You can wash dirty cotton, colour and flax textiles at 60° in 60 minutes
RAPID 15 min	
Washing temperature	30°
Maximum dry laundry amount	2,0
Detergent compartment	2,
Programme duration	15
Laundry type / description	You can wash slightly stained, cotton, coloured and flax textiles within only 15 minutes



NOTE: PROGRAMME DURATION MAY CHANGE ACCORDING TO THE AMOUNT OF LAUNDRY, TAP WATER, AMBIENT TEMPERATURE AND SELECTED ADDITIONAL FUNCTIONS.

(*) Due to the short washing time of this programme, we recommend that less detergent is used. The programme may last longer than 15 minutes if your machine detects an uneven load. You can open the door of your machine 2 minutes after the completion of a washing operation. (The 2 minute period is not included in the programme duration).

According to regulation 1015/2010 and 1061/2010, the programme 3 and the programme 4 are respectively the 'Standard 60°C cotton programme' and the 'Standard 40°C cotton programme'.

The Eco 40-60 programme is able to clean normally soiled cotton laundry declared to be washable at 40°C or 60°C, together in the same cycle, and that this programme is used to assess the compliance with the EU ecodesign legislation.

- The most efficient programmes in terms of energy consumption are generally those that perform at lower temperatures and longer duration.
- Loading the household washing machine up to the capacity indicated by the manufacturer for the respective programmes will contribute to energy and water savings.
- Program duration, energy consumption and water consumption values may vary according to wash load weight and type, selected extra functions, tap water and ambient temperature.
- It's recommended to use liquid detergent for the washing programmes at low temperature.

The amount of detergent to be used may vary depending on the amount of laundry and the level of dirtiness of the laundry. Please follow the detergent manufacturers' recommendations for the amount of the detergent to be used.

- The noise and remaining moisture content are influenced by the spinning speed. The higher spinning speed in the spinning phase, the higher noise and the lower remaining moisture content.
- You can access the product database where the model information is stored by reading the QR code on the energy label.

Programme Name	Rated Capacity kg	Energy Consumption kWh/cycle			Programme Duration Hours:Minutes			Water Consumption Litres/Cycle			max. Temperature °C			Remaining Moisture Content % 800 Rpm		
		Rated Capacity	1/2 Load	1/4 Load	Rated Capacity	1/2 Load	1/4 Load	Rated Capacity	1/2 Load	1/4 Load	Rated Capacity	1/2 Load	1/4 Load	Rated Capacity	1/2 Load	1/4 Load
COTTON 90°C	5	2,22			02:56			69			81			71%		
COTTON 60°C	5	0,78			03:10			45			46			71%		
ECO 40-6	5	0,77	0,50	0,33	03:00	02:29	02:20	43	36	35	42	35	25	71%	71%	71%
EASY CARE	3	0,49			01:50			39			42			71%		
FAST 60'	2	0,9			01:00			29			58			71%		
COTTON 20°C	2,5	0,18			01:36			39			20			71%		

Important Informations

- Use detergents, softeners and other additives suitable for automatic washing machines only. Excessive foam has occurred and automatic foam absorption system has been activated due to too much detergent usage.
- We recommend that periodic cleaning for washing machine every 2 months. For periodic cleaning please use Drum Clean programme. If your machine do not have Drum Clean programme, use Cottons-90 programme. When required, use limescale removers manufactured specifically for washing machines only.
- Never force the door open when your Washing Machine is running. You can open the door of your machine 2 minutes after the completion of a washing operation. *
- Never force the door open when your Washing Machine is running. The door will open immediately after the washing cycle has ended. *
- The installation and repairing procedures should always carried out by the Authorised Service Agent in order to avoid possible risks. The manufacturer shall not be held liable for damages that may arise from procedures carried out by unauthorised persons.

XI. CLEANING AND MAINTENANCE

WARNING!

Unplug your machine before starting the maintenance and cleaning of your machine.
Turn the tap water off before starting the maintenance and cleaning of your machine.

CAUTION: Your machine's parts might be damaged if cleaners with solvent agents are used. Do not use cleaning materials with solvent agents.

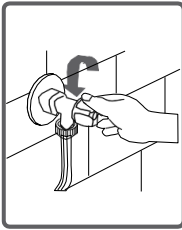

WATER INLET FILTERS

Filters to avoid dirt and foreign substances in the water from penetrating into the machine are available both on the side of faucet and on the ends of water valves along the water inlet hose of your machine.

If your machine cannot intake sufficient amount of water despite water faucet being open, these filters should be cleaned. (It is recommended that you clean you pump filter one in 2 months)

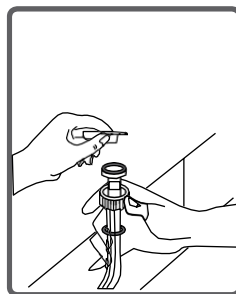
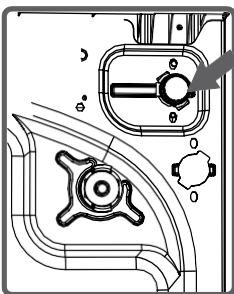

1. Detach the water inlet hoses.
2. Remove the filters on water inlet valves using pliers and then clean it with a brush in water.
3. Disassemble the filters on the side of faucet side of water inlet hoses manually and clean it.
4. Having the filters cleaned, you can fit them in the same way reversely.

CAUTION:

Filters of water inlet valves may be clogged due to contaminated water faucet or lack of necessary maintenance or valves may be broken down, causing water leaking into your machine continuously.

The breakdowns that may arise due to these reasons are out of the scope of warranty.

PUMP FILTER

A filter system which avoids threads remaining from your laun- dries and tiny materials from entering into the pump during water discharging operation carried out by your machine after complet- ing washing so prolonging the lifecycle of your pump is available. It is recommended that you clean your pump filter once in 2 months. To clean pump filter:

- To open the pump cover, you can use the powder detergent spade (*) or liquid detergent level plate coming out of your machine.
- Fit the end point of the plastic part to the gap of the pump cover and push it back. This will open the cover.
- Before opening the filter cover, settle a vessel in front of the filter cover to prevent the water remained in the machine from flowing on the ground.
- Loosen the filter cover in counter-clockwise and then empty water.

Note: You may have to empty the water collection vessel several times according to the amount of water in the machine.

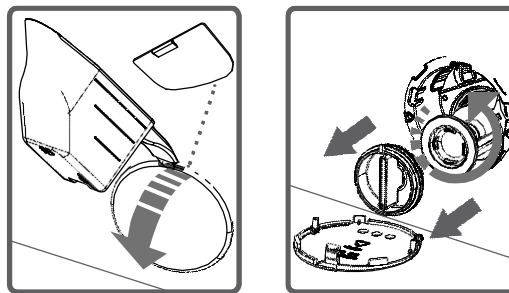

- Clean the foreign materials in the filter with a brush.
- After cleaning the filter, fit the cover and tighten it by rotating it in clockwise direction.
- While closing the pump cover, ensure that the parts on the inner side of the cover to match the holes on the front panel side.
- You can reattach the pump cover in the reverse order that you removed it.

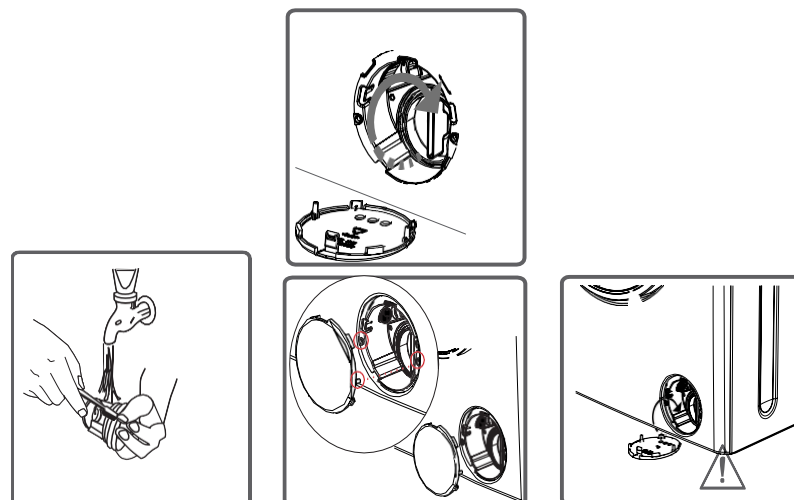

As water in the pump may be hot, wait until it cools down.

DETERGENT DRAWER

Your detergents may deposit residue in detergent drawer and housing of detergent drawer over time.

To clean the residue formed, disassemble the detergent drawer in particular periods. It is recommended that you clean your pump filter every 2 months.

To eject the detergent drawer:

- Pull the detergent drawer up to the end
- Keep on pulling by depressing on the section shown below in the detergent drawer and keep pulling and then unsettle the detergent drawer

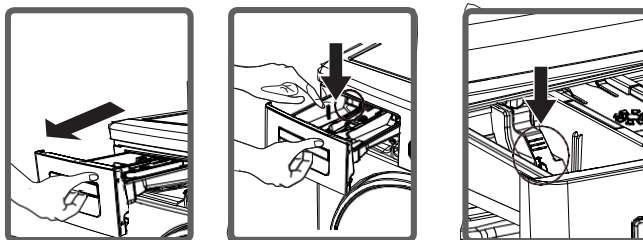

- Flush it using a brush.
- Collect residues in the housing of the detergent drawer without dropping them inside the machine
- Assemble the detergent drawer after drying it using a towel or dry cloth

Do not wash your detergent drawer in dishwasher.

LIQUID DETERGENT APPARATUS

Take out the liquid detergent level apparatus for cleaning and maintenance purposes as shown in the picture and clean well detergent residues. Put the apparatus back into its place. Make sure no residues are left inside.

(*) Machinery specifications may vary depending on the product purchased.

XII. FLUSH STOPPER / BODY / DRUM

Flush stopper

Disassemble the detergent drawer. Disassemble the flush stopper and clean the softener residues completely. Refit the flush stopper after cleaning it. Check whether it has settled properly.

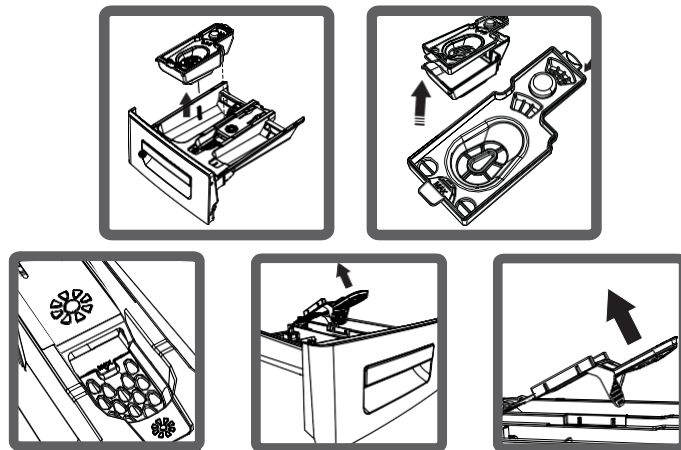

Body

Clean the outer body of your machine with warm water and a non-flammable cleaning agent that will not abrade the body of your machine. After rinsing with some water, dry it using a soft and dry cloth.

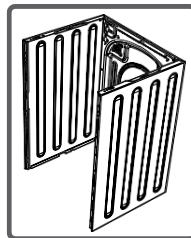

Drum

Do not leave metallic objects such as needles, paper clips, coins etc. in your machine. This objects lead to formation of rust stains in the drum. To clean such rust stains, use a non-chlorine cleaning agent and follow the instructions of manufacturers of the cleaning agent. Never use wire wool or similar hard objects for cleaning rust stains.

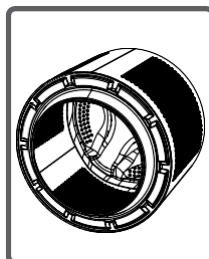

XIII. TROUBLESHOOTING

All repairing operations required for your machine should be carried out by our authorized service. If your machine requires a repair or if you cannot remove the fault by the help of the information provided as follows:

- Unplug your machine.
- Turn the water faucet off.





FAULT	POSSIBLE CAUSE	TROUBLE- SHOOTING
Your machine does not start.	It is not plugged.	Plug machine in.
	Fuses out of order.	Replace the fuses.
	Electricity cut-off.	Check mains power.
	Start/Pause button not pressed.	Press on Start/ Pause button.
	Programme dial 'stop' position.	Switch the programme button to the desired position.
	The machine door is not completely closed.	Close the machine door.
Your machine does not intake water.	Water tap is turned off.	Turn your faucet on.
	Water inlet hose may be twisted.	Check water inlet hose and untwist.
	Water inlet hose clogged.	Clean water inlet hose filters.
	Valve inlet filter clogged.	Clean the valve inlet filters.
	The machine door not completely closed.	Close the machine door.
Your machine does not discharge water.	Discharging hose clogged or twisted.	Check the discharging hose, then either clean or untwist.
	Pump filter clogged.	Clean the pump filter.
	Laundries settled in the machine non-homogeneously.	Spread your laundry in the machine evenly.

FAULT	POSSIBLE CAUSE	TROUBLE- SHOOTING
Your machine vibrates.	The feet of your machine have not been adjusted.	Adjust the feet on your machine.
	Safety stays fitted for transportation not disassembled.	Disassemble the safety stays of your machine.
	Less amount of laundry in the appliance.	This will not block operation of your machine.
	Your machine is over- loaded with laundry or laundry settled unevenly.	Do not put in laundry more than the amount recommended and settle the laundry in the machine evenly
	Your machine rests on a hard surface.	Prevent your machine from resting on hard surfaces.
Excessive foam is formed in the detergent drawer.	Excessive amount of detergent used.	Press on Start/Pause button. To eliminate foam formation, mix a spoon of softener with half litres of water, and pour the mixture in the detergent drawer. After 5-10 minutes, Press on Start/ Pause button again. In your next washing operation, Adjust the detergent dose accordingly.
	Wrong detergent used.	Use detergents produced only for automatic washing machines in your machine.

FAULT	POSSIBLE CAUSE	TROUBLE- SHOOTING
Unsatisfactory washing result.	The contamination degree of your laundries does not match the programme you have chosen.	Select the programme appropriate for the contamination degree of your laundries. (See programme table)
	Amount of detergent used insufficient.	Adjust the amount of detergent based on the amount and contamination degree of your laundries.
	Laundries in excess of maximum capacity put in your machine.	Load your machine with laundries, amount of which will not exceed maximum laundry capacity.
Unsatisfactory washing result.	Water being hard. (Contaminated, lime water etc.)	Adjust the amount of detergent based on the instruction of detergent manufacturer.
	Laundries distributed in your machine non- homogenously.	Spread your laundries in the machine properly and homogeneously.
As soon as the machine is loaded with water, water discharges.	The end of water discharging hose is too low for the machine.	Set the water discharging hose on appropriate height.
No water appears in the drum during washing.	No fault. Water is in the unseen part of the drum.	—————
Laundries have detergent residues on them.	Non-dissolving particles of some detergents may stick to your laundries as white spots.	Perform an Extra rinse by setting your machine to “Rinsing” programme, or clean the spots using a brush after your laundries dry.
Grey spots appear on the laundries.	The reason for such spots may be oil, cream or ointment.	Apply the maximum amount of detergent instructed by the detergent manufacturer in the next washing operation.
Spinning operation is not performed or runs late.	No fault. Unbalanced load control system has been activated.	Unbalanced load control system will try to spread your laundries homogenously. Spinning operation will begin after your laundry is spread. Place the laundry in the machine in a balanced fashion the next time.

XIV. AUTOMATIC FAULT WARNINGS AND WHAT TO BE DONE

Your machine is equipped with the systems which are capable of both taking necessary precautions and warning you in case of any breakdown by means of continuous self-checking during washing operations.

TROUBLE CODE	POSSIBLE FAULT	WHAT TO DO
E01 	The door of your machine is left open	Close the machine door. If your machine persists to indicate fault, turn off your machine, unplug it and contact the nearest authorised service immediately.
E02 	The water pressure or the water level inside the machine is low	Turn on the faucet. Mains water may be cut-off. If the problem still continues, your machine will stop after a while automatically. Unplug the machine, turn off your faucet and contact the nearest authorised service.
E03 	The pump is faulty or pump filter is clogged or lectrical connection of the pump is faulty	Clean the pump filter. If the problem persists, contact the nearest authorised service.
E04 	Your machine has excessive amount of water	Your machine will discharge water by itself. Pursuant to discharging operation, turn off your machine and unplug it. Turn off your faucet and contact the nearest authorised service.

XV. PRACTICAL INFORMATION

Alcoholic drinks: Spotted area should initially be washed using cold water, and then be wiped with glycerine and water and rinsed with vinegar-mixed water.

Shoe shine: Spot should be rubbed out gently without damaging the cloth and be scrubbed and rinsed with detergent. If not removed, it should be scrubbed using the mixture obtained by adding 1 scale of alcohol (96) into 2 scales of water, and then be washed with warm water.

Tea and coffee: Stretch the spotted area of your laundry throughout the opening of a vessel, and pour hot water as much as the type of your laundry can resist. In case the type of your laundry permits, wash with bleach.

Chocolate and cocoa: After submerging your laundries in cold water and rubbing it using soap or detergent, wash it in temperature that fabric type of your laundry can resist. In case the oil stain is still visible, wipe with oxygen water (3%).

Tomato paste: After rubbing out the dried substances without damaging your laundry, submerge it in water for 30 minutes, and then scrub and wash it with detergent.

Bouillon-Egg: Remove dried spot residues on your laundry, and then wipe it with a sponge or soft cloth submerged in cold water previously. Scrub with detergent, wash with diluted bleach.

Grease and oil stains: Firstly, wipe the residues. Scrub the spot with detergent and wash it with warm soapy water.

Mustard: Apply glycerine on spotted area. Scrub with detergent and wash. If the spot cannot be removed, wipe with alcohol. (For synthetic and colour fabrics, a mixture of 1 scale of alcohol and 2 scales of water should be used.)

Fruit: Stretch the spotted area of your laundry throughout the opening of a vessel, and pour cold water on it. Do not pour hot water on the spot. Wipe with cold water and apply glycerine. Allow 1-2 hours, wipe with a few drops of white vinegar, and rinse it.

Grass stain: Wipe the stained part with detergent. If the type of your cloth permits bleach using, wash with bleach. Wipe your woollen laundries with alcohol. (For colour fabrics, a mixture of 1 scale of pure alcohol and 2 scales of water)

Oil paint: Spot should be removed by applying thinner before drying. Then it should be wiped with detergent and washed.

Burn stain: If your laundry is suitable for applying bleach, you can add bleach into washing water. For wool fabric, a cloth previously submerged in oxygen water should be covered over the stain and it should be ironed after putting a dry cloth on this cloth. It should be washed after being rinsed properly.

Blood stain: Submerge your laundries in cold water for 30 minutes. If the stain is not removed, then submerge in a mixture of water and ammoniac (3 spoons of ammoniac in 4 litres of water) for 30 minutes.

Crema, ice cream and milk: Submerge your laundries in cold water and scrub the spotted area with detergent. If the spot is not removed, apply bleach to the extent suitable for your laundries. (Do not use bleach for colour laundries.)

Mould: Mould stains should be cleaned as soon as possible. Stain should be washed with detergent water, nevertheless if it cannot be removed, it should be wiped with oxygen water (3%).

Ink: Subject the spotted area to running water and wait until the flow of inked water ends. Then wipe it with lemon-added water and detergent, and wash it after allowing 5 minutes.



Environment friendly disposal

You can help protect the environment!

Please remember to respect the local regulations: hand in the non-working electrical equipment's to an appropriate waste disposal center.



HEINNER is a registered trademark of **Network One Distribution SRL**. Other brands and product names are trademarks or registered trademarks of their respective holders.

No part of the specifications may be reproduced in any form or by any means or used to make any derivative such as translation, transformation, or adaptation without permission from NETWORK ONE DISTRIBUTION.

Copyright © 2013 Network One Distribution. All rights reserved.

www.heinner.com, <http://www.nod.ro>

<http://www.heinner.com>, <http://www.nod.ro>



This product is in conformity with norms and standards of European Community

Importer: **Network One Distribution**

Marcel Iancu Street, 3-5, Bucharest, Romania

Tel: +40 21 211 18 56, www.heinner.com , www.nod.ro



www.heinner.ro



HEINNER

Masina de spalat automata

Model: HWM-V5080D++



- Masina de spalat automata
- Capacitate: 5 kg
- 1000 rpm
- Clasa energetica: D

Vă mulțumim pentru alegerea acestui produs!

I. INTRODUCERE

Înainte de a utiliza acest aparat, citiți cu atenție manualul de instrucțiuni și păstrați-l pentru consultări ulterioare.

Acest manual este conceput pentru a vă oferi toate instrucțiunile necesare referitoare la instalarea, utilizarea și întreținerea aparatului.

Pentru utilizarea corectă și în siguranță a aparatului, vă rugăm să citiți cu atenție acest manual de instrucțiuni, înainte de instalare și utilizare.

II. CONȚINUTUL PACHETULUI DUMNEAVOASTRĂ



- Mașina de spălat rufe
- Manual de utilizare
- Certificat de garanție

III. MĂSURI DE SIGURANȚĂ

1. Mașina este proiectată pentru uz casnic. Utilizarea comercială va cauza ca garanția să fie anulată.
2. Țineți-vă animalele departe de mașină.
3. Înainte de montare, vă rugăm să verificați materialul de ambalaj al mașinii, și suprafața exterioară a acestuia dacă este deschisă. Nu utilizați mașini avariate sau mașini cu ambalajul deschis.
4. Mașina de spălat trebuie instalată de către o persoană autorizată. Orice intervenție asupra mașinii de spălat îndeplinită de o persoană neautorizată poate duce la pierderea garanției.
5. Acest produs nu este destinat utilizării de către persoane (inclusiv copii) cu capacități fizice, senzoriale sau mentale reduse, sau lipsă de experiență și cunoștințe, cu condiția să fie supravegheați sau instruiți cu privire la utilizarea în siguranță a produsului și la pericolele asociate cu acesta. Copiii trebuie supravegheați pentru a nu se juca cu aparatul.
6. Utilizați mașina doar pentru rufe care sunt specificate pentru a fi spălate de către producător.
7. Înainte de utilizarea mașinii de spălat, scoateți cele 4 șuruburi de transport și despărțitoarele de cauciuc din spatele mașinii. Dacă șuruburile nu sunt scoase, acestea pot cauza vibrații, zgomot și defectiunea produsului (garanția fiind anulată).
8. Mașina dumneavoastră nu este acoperită de garanție pentru defectele cauzate de orice fel de factori externi (pesticide, incendiu, etc.).
9. Vă rugăm să nu aruncați acest manual de utilizare; mențineți-l pentru utilizare ulterioară. Dumneavoastră sau altcineva va avea nevoie de el în viitor.
10. Rețineți: Specificațiile tehnice pot varia depinzând de produsul achiziționat.
11. Temperatura ambientală necesară pentru funcționarea ideală a mașinii este de 15-25°.
12. Furtunile înghețate se pot rupe și exploda. În regiuni unde temperatura este sub zero grade, temperatura ambientală poate dăuna operațiunii în siguranță a cardului electronic.
13. Asigurați-vă că articolele dumneavoastră de îmbrăcăminte pe care le plasați în mașină nu conțin substanțe străine (cucie, ace, monede, brichetă, chibrituri, agrafe, etc) în buzunarele lor. Aceste materiale străine pot avaria mașina.
14. **Este recomandat să efectuați prima operațiune de spălare utilizând programul Bumbac 90°C și fără rufe prin introducerea a unei jumătăți de cantități de detergent în al doilea compartiment din sertarul detergentului.**

15. Deoarece detergentul și balsamul sunt expuse la aer pentru o perioadă lungă de timp acestea pot produce reziduuri, introduceți detergentul sau balsamul în sertarul pentru detergent la începerea fiecărei spălări.
16. Dacă nu utilizați mașina pentru o perioadă lungă de timp, este sfătuit să scoateți mașina din priză și să închideți robinetul de admisie. De asemenea, lăsarea ușii mașinii închise va preveni formarea de mirosuri urâte datorită umidității.
17. Datorită procedurilor de control al calității, o cantitate mică de apă ar putea să rămână în mașina dumneavoastră după testele făcute. Acest lucru nu va avaria mașina.
18. Rețineți că materialele pentru ambalarea mașinii pot fi periculoase pentru copii.
19. Mențineți materialele de ambalare în locuri unde copii nu pot ajunge sau eliminați-le corespunzător.
20. Utilizați programele de pre-spălare doar pentru rufe foarte murdare.
21. Nu deschideți niciodată sertarul de detergent atunci când mașina funcționează.
22. În cazul stricării, prima dată decuplați produsul și apoi închideți robinetul. Nu încercați să o reparați singur, contactați întotdeauna service-ul autorizat pentru sfaturi.
23. Cantitatea de rufe pe care o introduceți în mașina de spălat nu trebuie să depășească cantitatea maximă indicate.
24. Nu forțați deschiderea ușii atunci când mașina funcționează.
25. Spălarea articolelor de îmbrăcăminte cu făină avariază mașina. Nu spălați haine murdare de făină în mașină.

Dumneavoastră trebuie să citiți aceste avertismente. Dumneavoastră vă puteți proteja și apropiații dumneavoastră împotriva vătămărilor grave și riscurilor.

PERICOL DE ARSURI!

Nu atingeți furtunul de evacuare și apa în timpul evacuării deoarece produsul poate atinge temperaturi ridicate în momentul funcționării.



RISC DE DECES CAUZAT DE CURENTUL ELECTRIC!

1. Nu utilizați prize multiple sau prelungitor
2. Nu puneți în prize de perete avariate
3. Atunci când scoateți din cablu, nu trageți de cablu - apucați întotdeauna de ștecher.
4. Nu introduceți sau trageți din ștecher din priză cu mâinile ude pentru a preveni electrocutarea!
5. Nu atingeți niciodată mașina cu mâinile sau picioarele umede.
6. Sunați la cel mai apropiat service autorizat pentru înlocuire dacă cablul de alimentare este deteriorat.

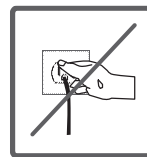
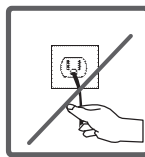
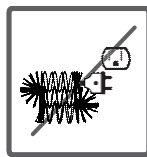
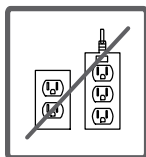

RISC DE INUNDARE!

1. Verificați dacă apa curge rapid sau nu înainte de plasarea furtunului de evacuare în chiuvetă.
2. Luați măsurile necesare pentru a preveni alunecarea furtunului.
3. Forța de berbec a furtunului care nu este plasată apropiat poate arunca furtunul. Preveniți opritorul din interiorul chiuvetei să blocheze gura de evacuare a acesteia.

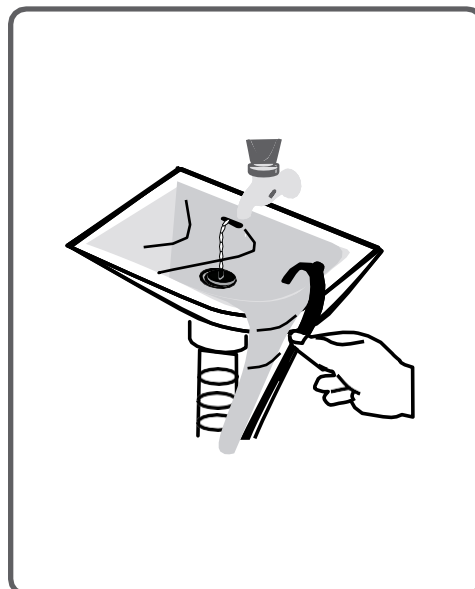

PERICOL DE INCENDIU!

1. Nu mențineți lichide inflamabile lângă mașină.
2. Conținutul sulfuros al diluanților poate cauza coroziunea. Din acest motiv, nu utilizați materiale de eliminare a vopselei în mașină.
3. Nu utilizați niciodată produse care conțin material solvent (cum ar fi gaz de spălare) în mașină.
4. Scoateți toate obiectele din buzunarele rufelor (ac, agrafă, brichetă, chibrite, etc) în momentul introducerii în mașină.

Riscul de incendiu și de explozie poate apărea.

PERICOL DE CADERE SI VATAMARE!

1. Nu vă urcați pe mașină. Blatul superior al mașinii se poate rupe și vă puteți vătăma.
2. În timpul instalării, rulați furtunul, cablul și ambalajul mașinii. Vă puteți împiedica și cădea.
3. Nu răsuciți mașina, sau pe o parte.
4. Nu ridicați mașina prin menținerea acesteia de componentele extrudate (sertarul de detergent, ușă). Aceste componente se pot rupe și vă pot cauza vătămări.
5. Există un risc de împiedicare și vătămare dacă materiale cum ar fi furtun și cabluri nu sunt depozitate corespunzător după ce mașina este instalată.

Mașina trebuie să fie transportată de 2 sau mai multe persoane.

SIGURANTA PENTRU COPII!

1. Nu lăsați copiii nesupravegheați lângă mașină. Copiii se pot bloca în mașină iar riscul de deces poate survine.
2. Sticla ușii și suprafața pot fi foarte fierbinți atunci când mașina funcționează. În special atingerea mașinii poate dăruia avarii asupra pielii copilului.
3. Mențineți materialele de ambalare departe de copii.
4. Otrăvirea poate apărea dacă detergentul și materialele de întreținere sunt consumate, și ochii sau pielea poate fi iritată dacă vin în contact cu pielea. Mențineți materialele de curățare departe de copii.

INFORMATII DESPRE ECONOMISIRE

Unele informații importante pentru a vă îmbunătăți eficiența mașinii:

Cantitatea de rufe pe care o introduceți în mașina de spălat nu trebuie să depășească cantitatea maximă indicată. Prin acest lucru, mașina va funcționa în modul de economisire. Neutilizarea funcției de prespălare pentru rufe cu grad mic și normal de murdărire va economisi electricitate și apă.

IV. DESCRIEREA PRODUSULUI

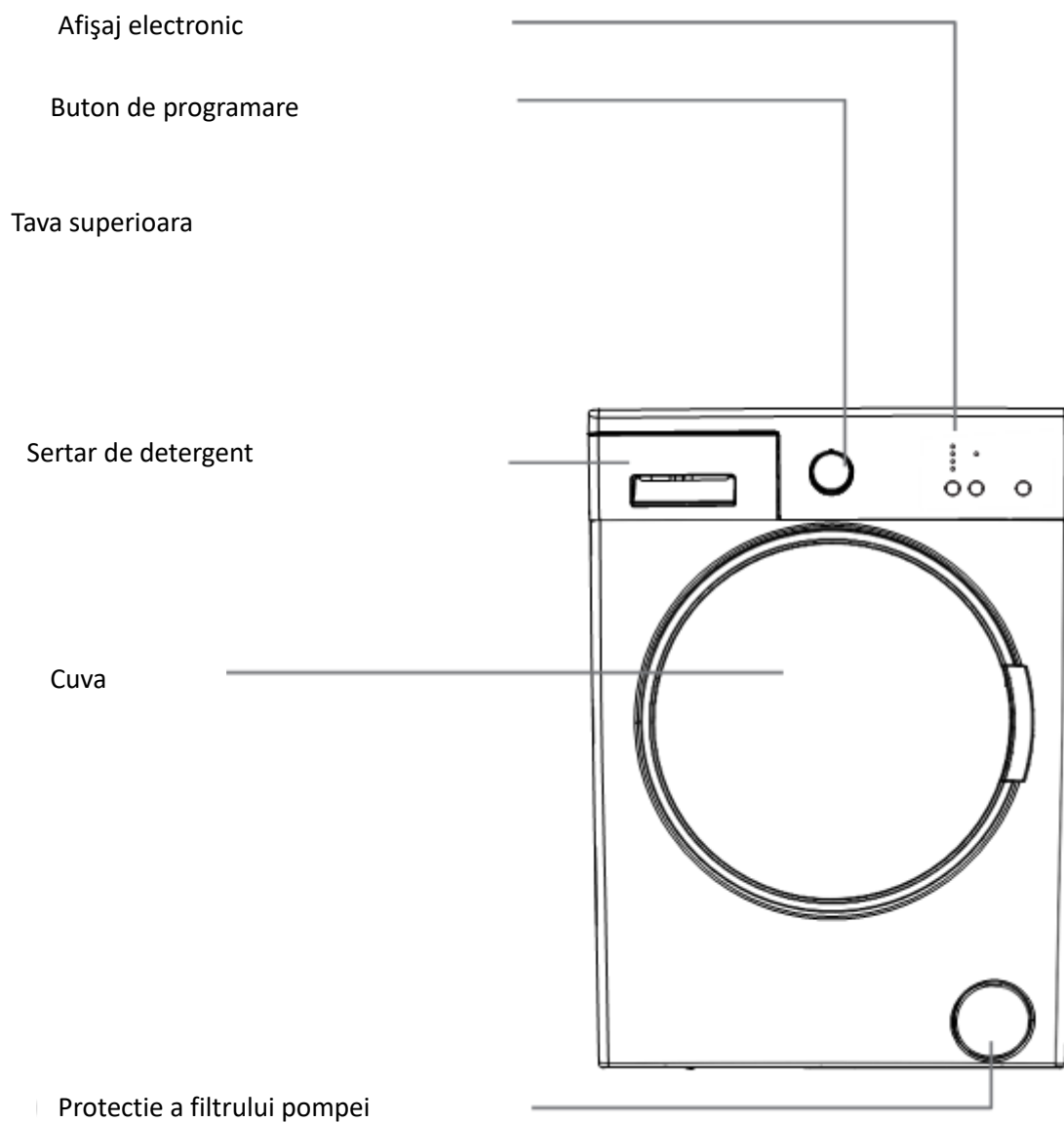

Surub de siguranta in timpul transportului

Valva admisie apa

Furtun de evacuare

Cablu de alimentare

Surub de siguranta in timpul transportului

Surub de siguranta in timpul transportului

Surub de siguranta in timpul transportului

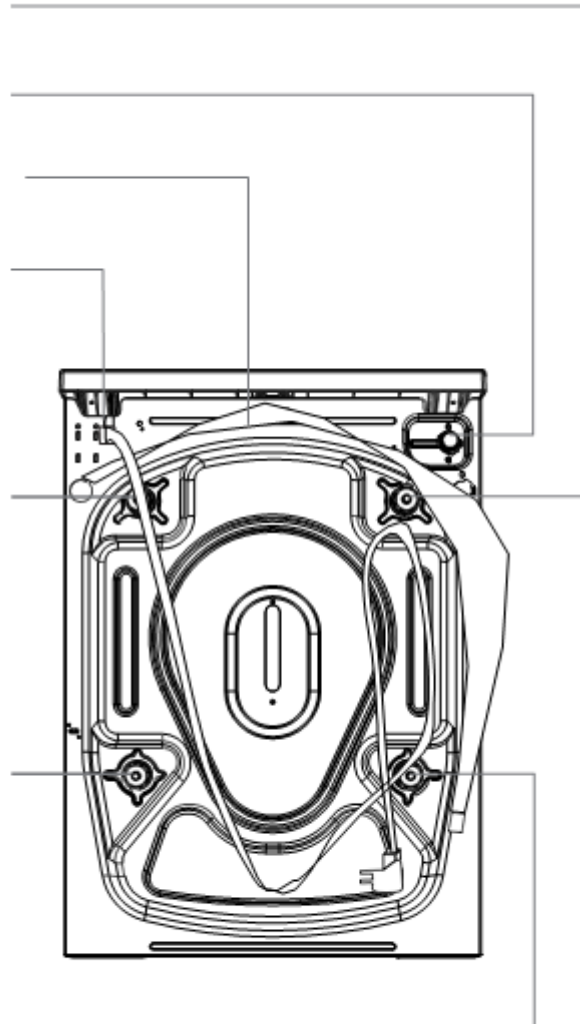

V. INSTALARE

SCOATEREA ȘURUBURILOR DE TRANSPORT

1. Înainte de utilizarea mașinii de spălat, scoateți cele 4 șuruburi de transport și despărțitoarele de cauciuc din spatele mașinii. Dacă șuruburile nu sunt scoase, acestea pot cauza vibrații, zgomot și defecțiunea produsului (garanția fiind anulată).
2. Din acest motiv, șuruburile de transport vor fi slăbite prin rotirea în sensul invers al acelor de ceasornic utilizând o cheie corespunzătoare.

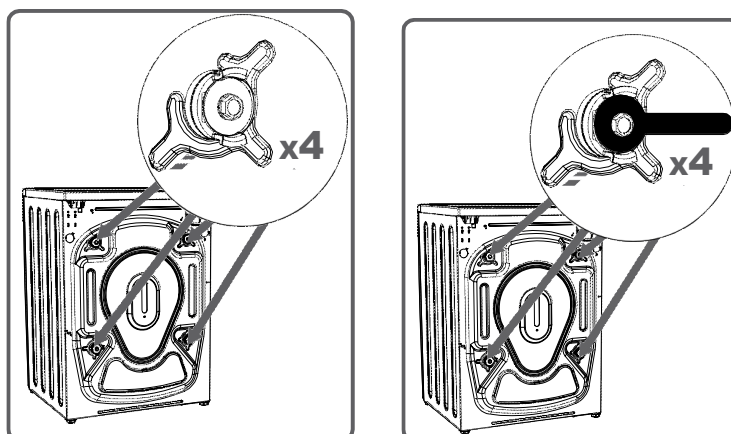

3. Șuruburile de transport vor fi scoase prin tragerea lor.
4. Montați șuruburile de transport din plastic furnizate în punga de accesorii către locurile unde șuruburile de transport au fost scoase.
5. Șuruburile de transport trebuie să fie depozitate pentru a fi utilizate în caz de transport.

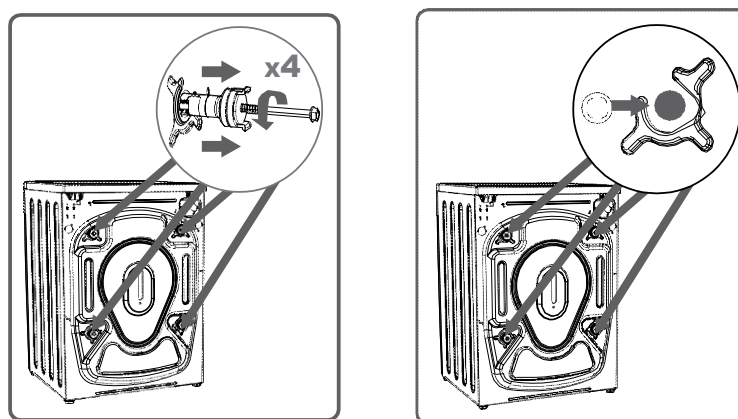

NOTĂ: Înainte de prima utilizare, trebuie să eliminați cu siguranță șuruburile de siguranță.

Defectele ce apar în mașinile operate cu șuruburile de transport montate vor afecta garanția.

REGLAREA BRATELOR AJUSTABILE

Nu plasați produsul pe carpetă sau pardoseli care pot preveni ventilarea produsului. Pentru asigurarea unei funcționări silențioase și fără vibrații ale mașinii, această trebuie să fie poziționată pe un teren neaderent și ferm. Puteți regla echilibrul mașinii cu ajutorul piciorușelor. Slăbiți piulița de reglare din plastic.

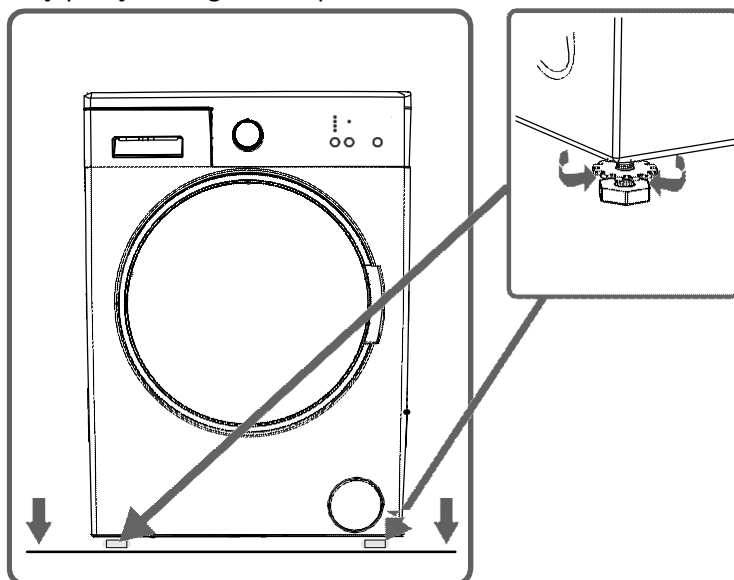

Ajustați poziția piciorușelor în sus și jos prin rotirea lor.

După menținerea echilibrului, comprimați din nou piulița din plastic.

Niciodată nu puneți carton, lemn sau materiale asemănătoare sub mașină dacă doriți să stabiliți distorsiunile pardoselii.

Atunci când curățați pardoseala, pe care mașina stă, fiți atenți să nu cauzați deteriorări la stabilizarea piciorușelor.

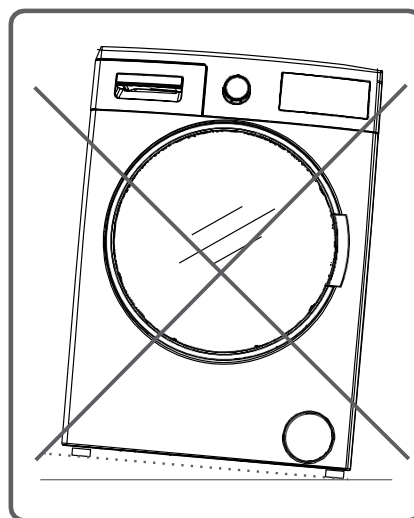
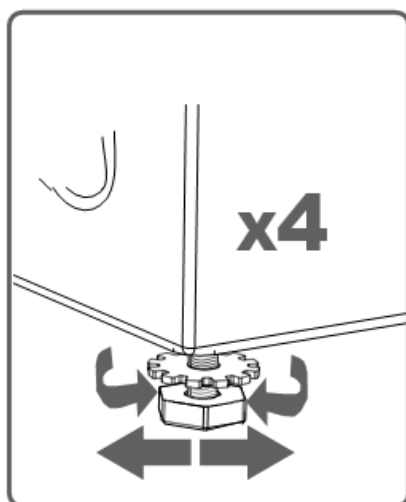

CONEXIUNEA ELECTRICA

- Mașina de spălat este setată la 220-240V și 50Hz.
- Cablul principal al mașinii de spălat este echipat cu un ștecher împământat specific. Acest ștecher trebuie să fie întotdeauna introdus într-o priză cu împământare de 10 amperi.
- Valoarea curentă a siguranței trebuie să fie de 10 amperi. Valoarea curentă a siguranței pentru cablul de alimentare conectat la acest ștecher trebuie de asemenea de 10 amperi.
- Dacă nu aveți o astfel de priză sau siguranță conformă cu această, vă rugăm să o aveți montată de către un electrician calificat.
- Nu ne asumăm vina în caz de avarii care pot apărea datorită utilizării fără împământare.

REȚINEȚI: Funcționarea mașinii sub tensiune scăzută va cauza ciclul de durată a mașinii să fie redus și performanțele mașinii vor fi limitate.

CONEXIUNEA FURTUNULUI DE ADMISIE A APEI

- Bazate pe specificațiile sale, mașina poate fi dotată cu o singură admisie de apă (rece) sau o admisie de apă dublă (caldă/rece). Furtunul cu capac alb trebuie să fie conectat la admisia de apă rece și furtunul cu capac roșu trebuie să fie conectat la admisia de apă caldă (aplicabile pentru mașinile cu admisie dublă de apă).
- Pentru eliminarea scurgerilor de apă de la punctele de contact, piulițele 1 sau 2 sunt furnizate în ambalajul furtunului (aplicabile pentru mașinile cu admisie dublă de apă). Montați aceste piulițe pe capetele noilor furtunuri de admisie a apei pe partea robinetului.
- Montați noile furtunuri de admisie pe un robinet cu filet de $\frac{3}{4}$ ”.
- Conectați cotul alb al capătului furtunurilor de admisie a apei la valva albă de admisie a apei în partea din spate a mașinii și cotul roșu al capătului furtunului roșu (aplicabil pentru mașinile cu admisie dublă de apă). Strângeți manual componentele din plastic la îmbinări. În condiții nesigure, verificați lucrările de conectare efectuate cu ajutorul unui instalator calificat.
- Debitul apei cu o presiune de 0,1-1 Mpa va permite mașinii să funcționeze mai eficient.) (Presiune de 0,1 Mpa înseamnă că mai mult de 8 litri de apă vor curge printr-un robinet deschis într-o perioadă de un minut.)
- Asigurați-vă că punctele de contact nu picură prin oprirea robinetului complet după efectuarea conexiunilor.
- Asigurați-vă că noile furtunuri de admisie sunt cotate, stricate, deformate și redimensionate.
- Dacă mașina dumneavoastră este dotată cu admisie caldă de apă, temperatura apei calde trebuie să fie de maxim 70°C.

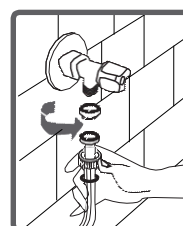
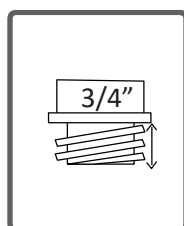
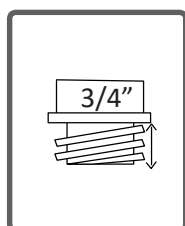
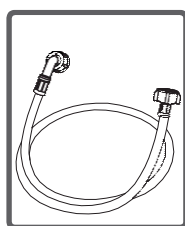

Notă: Utilizați doar furtunul nou de alimentare cu apă ce este livrat odată cu mașina în timp ce faceți conexiunile de admisie ale mașinii.

Nu utilizați niciodată furtunuri de admisie a apei vechi, utilizate sau deteriorate.

CONEXIUNEA DE EVACUARE A APEI

- Capătul furtunului de evacuare a apei poate fi montat pe un aparat direct atașat la furtunul de evacuare a apei sau îmbinarea exterioră a cotului bazinului.
- Nu încercați să extindeți furtunul de evacuare a apei prin înădădire.
- Nu introduceți furtunul de evacuare într-un recipient, găleată sau chiuvetă.
- Asigurați-vă că furtunul de evacuare nu este cotit, îndoit, apăsat sau extins. Vă rugăm să rețineți: furtunul de evacuare trebuie să fie montat la o înălțime de maxim 100 cm de la podea.

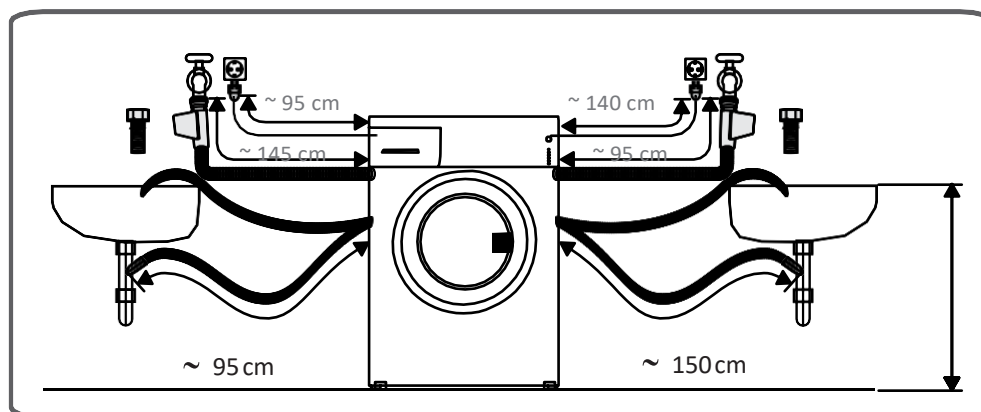
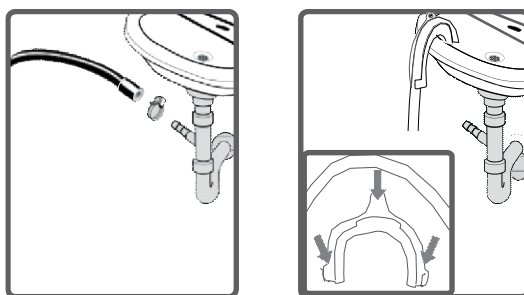

VI. PANOU DE CONTROL

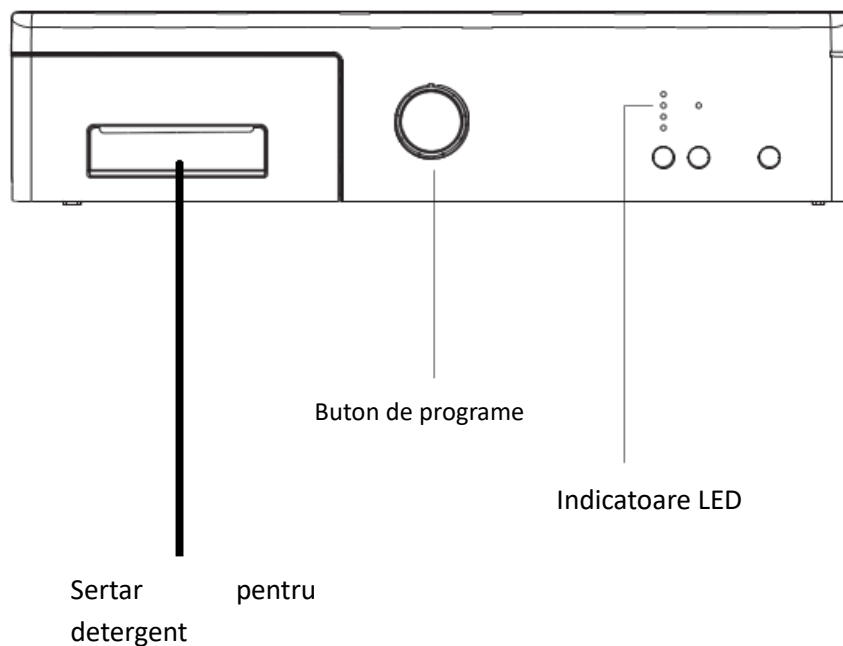

Atunci când doriți să spălați rufele cu detergent lichid, dumneavoastră puteți utiliza mostra de determinare a nivelului de lichid. Dumneavoastră puteți utiliza detergenți lichid în toate programele fără prespălare. Plasați aparatura detergentului lichid în al doilea compartiment (ce este disponibil în interiorul mașinii) în sertarul de detergent și setați cantitatea de detergent. (Utilizați cantitatea de detergent lichid recomandată de către producătorii de detergent). Nu depășiți nivelul MAX, utilizați doar detergent lichid, nu utilizați această aparatură pentru detergentul pudră și îndepărtați-l.)

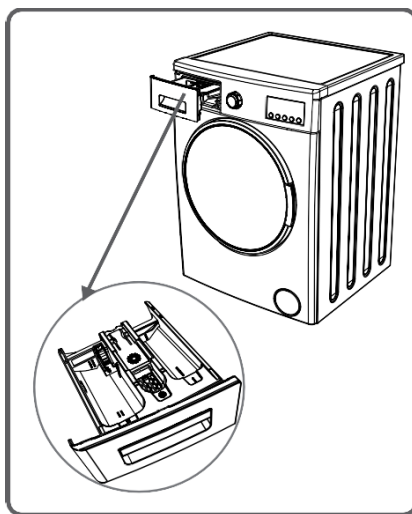

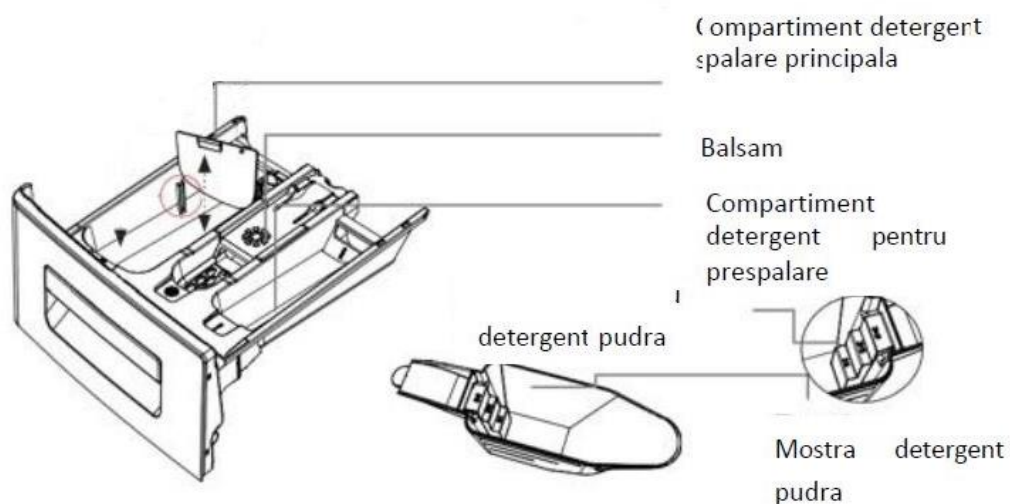

Specificațiile mașinii pot varia în funcție de produsul achiziționat.

Compartiment detergent spălare principală:

În acest compartiment, doar materia- lele cum ar fi detergentul (lichid sau pudră), soluție anticalcar pot fi utilizate.

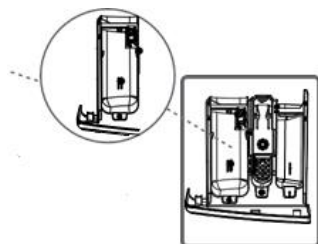

Balsam de material, amidon, compartiment de detergent:

Dumneavoastră puteți utiliza balsam pentru rufe (cantitatea și tipul este recomandat de către producător). Câteodată balsamurile de material pe care utilizați pe rufe pot rămâne în acest compartiment. Motivul pentru acest lucru este că balsamul nu este vâscos. Pentru prevenirea acestei situații, balsamuri lichide mai vâscoase sunt recomandate de a fi utilizate sau balsamul trebuie să fie diluat și apoi utilizat.

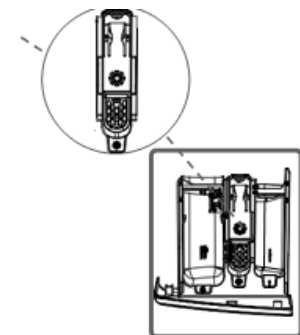

Compartiment detergent pentru prespălare:

Acest compartiment trebuie să fie utilizat în momentul când caracteristica de prespălare este selectată. Funcția de prespălare este recomandată pentru rufe cu grad mărit de murdărire.

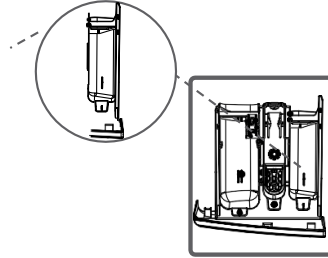

VII. BUTONUL DE PROGRAM

Dumneavoastră puteți selecta programul pe care-l doriți să-l utilizați pentru a vă spăla lenjeria cu ajutorul butonului de program.

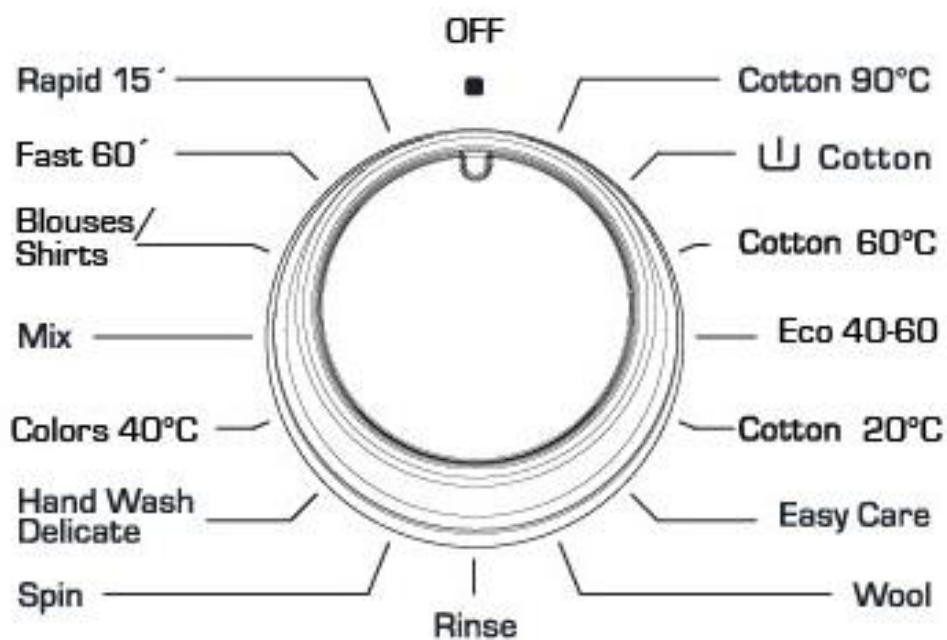

Puteți seta funcționarea selectării programului prin rotirea în ambele părți a butonului de program.

Asigurați-vă că butonul de program se află exact pe programul pe care-l doriți să-l selectați.

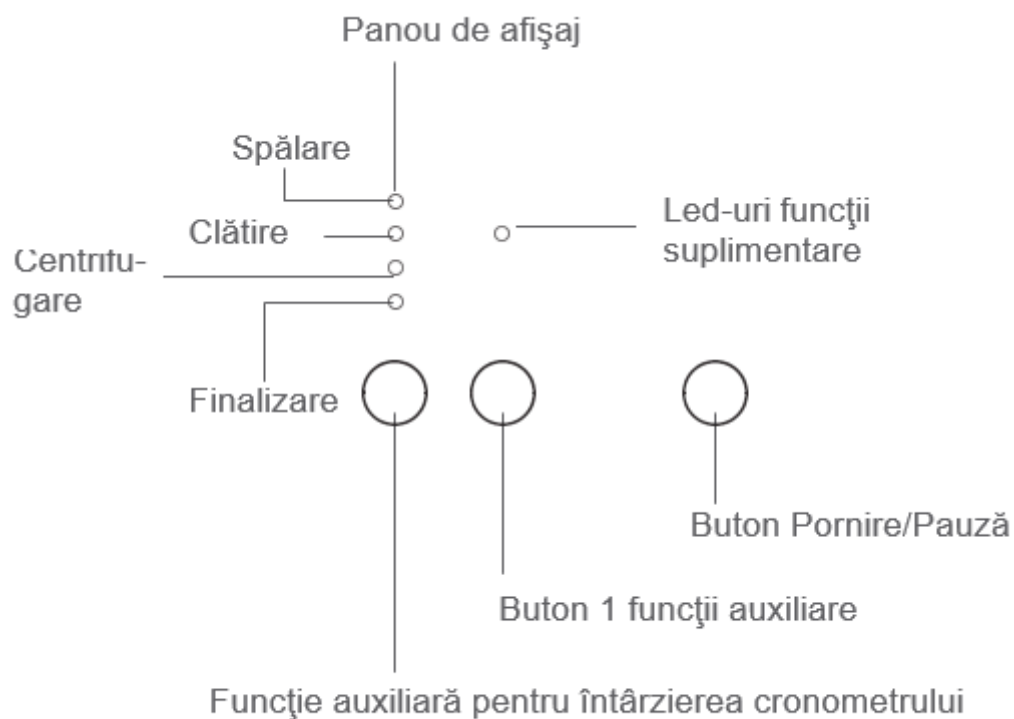

VIII. AFIŞAJ ELECTRONIC



Pe panoul de afişaj, dumneavoastră puteți vedea cronometrul de întârziere a spălării mașinii, selectarea de temperatură, funcțiile suplimentare pe care le-ați selectat și stagiul programului care funcționează în prezent ( stagiul de prespălare/spălare,  stagiul de clătire,  stagiul de stoarcere).

Suplimentar, afişajul electronic vă va avertiza prin intermediul simbolurilor de defecțiuni pe afişaj atunci când o defecțiune survine la mașină și vă va anunța în momentul finalizării programului de spălare prin furnizarea expresiei "FINALIZARE" pe afişaj cât de rapid programul de spălare pe care l-ați selectat s-a finalizat.

IX. UTILIZAREA MASINII











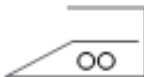
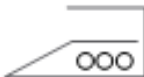

SEPARAREA RUFELOR

- Îmbrăcămintea conține etichete pe acestea care specifică specificațiile acestora Spălarea sau uscarea rufelor dumneavoastră conform cu specificațiile din eticheta produsului.
- Separați îmbrăcămintea conform tipurilor (bumbac, sintetic, sensibile, lână etc.), temperaturile lor (rece, 30°, 40°, 60°, 90°) și gradele de murdărire (puțin murdare, murdare, murdare ridicat).
- Nu spălați niciodată rufe albe și cele colorate împreună.
- Spălați îmbrăcămintea colorată separat în prima spălare deoarece se pot decolora.
- Asigurați-vă că nu sunt materiale metalice în îmbrăcăminte sau în buzunare; dacă sunt scoateți-le.



AVERTISMENT: Defecțiunile vor surveni în cazul penetrărilor substanțelor străine în mașină și nu sunt incluse în garanție.

- Trageți fermoarul și încheiați nasturii hainelor.
- Scoateți inelele de prindere din metal sau din plastic ale perdelelor din tul sau draperiilor sau plasați-le într-o pungă de spălare și apoi strângeți-le
- Inversați materialele textile cum ar fi pantalonii, tricotajele, tricourile și puloverele.
- Spălați șosetele, batistele sau rufe mici în plasa de spălare.

		
Albire	Fara albire	Spălare normală
		
Temperatura de călcare este de maxim 150°C	Temperatura de călcare este de maxim 200°C	Fără călcare
		
Curățare automată disponibilă	Fără spălare automat	Lăsați pe o suprafață plană
		
Înșirați-le pentru a se usca atunci când sunt umede	Uscați-le prin înșirare	Uscarea prin mototolire nu este permisă
		
Curățare chimică în motorină, alcool pur și R113 este permisă	Percloroetilenă R11, R13 Petrol	Perclorinetilen R11, R113, Motorină

INTRODUCEREA RUFELOR ÎN MAȘINĂ

- Deschideți ușa mașinii.
- Distribuți rufele în mașină.

Notă: Capacitatea maximă de încărcare poate varia fiind bazată pe tipul rufelor pe care le veți spăla, gradul de contaminare și programul pe care l-ați ales. Nu depășiți capacitatea maximă de încărcare indicată în tabelul pentru programele de spălare.

Puteți utiliza următorul tabel de greutateți ca exemplu.

Tip de rufe	Greutate (gr)
Prosop	200
In	500
Halat de baie	1200
Cuvertura matlasata	700
Fata de perna	200
Lenjerie intima	100
Fata de masa	250

- Introduceți fiecare articol separat.
- Asigurați-vă rufele nu se lipesc între protecție și garnitura inferioară în momentul când închideți ușa.
- Împingeți ușa mașinii până când auziți un zgomot de blocare pentru a o închide.
- Închideți corespunzător ușa mașinii, în caz contrar mașina nu va porni operațiunea de spălare.

ADĂUGAREA DETERGENTULUI ÎN MAȘINĂ

Cantitatea de detergent pe care o introduceți în mașină va depinde de următoarele criterii:

- Utilizarea detergentului va fi bazată pe gradul de murdărire a rufelor dumneavoastră. Nu prespălați rufe cu grad mic de murdărire și introduceți o cantitate mică de detergent în cel de-al doilea compartiment al sertarului de detergent.
- Pentru rufe murdare, selectați un program incluzând prespălarea, și introduceți ¼ din detergent pe care o veți introduce în sertarul pentru detergent în primul compartiment în timp ce introduceți cantitatea rămasă în al doilea compartiment.
- Utilizați detergenți produși pentru mașini automate de spălat în mașina dvs. Cantitatea de detergent pe care o folosiți pentru rufe dvs este menționată pe ambalajul detergentului.
- Cu cât gradul de duritate a apei este mai mare, o cantitate de detergent se va folosi.
- Cantitatea de detergent pe care dumneavoastră o veți folosi va crește dacă cantitatea de rufe crește.
- Introduceți balsam în compartimentul de balsam aflat în sertarul de detergent. Nu treceți de nivelul MAX. În caz contrar, balsamul va curge în apa de spălare prin intermediul curgerii.
- Balsamurile cu densitate ridicate sunt necesare pentru a fi diluate la un grad înainte de a fi introduse în sertar. Deoarece balsamurile cu densitate ridicată vor înfunda debitul și evita mișcarea acestuia.
- Puteți utiliza detergenți lichid în toate programele fără prespălare. Pentru acest lucru, introduceți placa de nivel a detergentului lichid din trusa de accesorii sau aparatul detergentului lichid (*) în al doilea compartiment al sertarului de detergent și setați cantitatea de detergent lichid conform cu nivelele de pe această placă. Rețineți să scoateți placa detergentului lichid.

UTILIZAREA MAȘINII

1. Conectați mașina.
2. Deschideți robinetul de apă.
3. Deschideți ușa mașinii.
4. Distribuți rufe în mașină.
5. Împingeți ușa mașinii până când auziți un zgomot de blocare pentru a o închide.

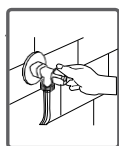
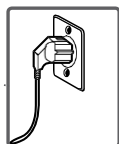
**SELECTAREA PROGRAMULUI**

Selectați programele corespunzătoare pentru rufe dvs din tabelul de program.

FUNCȚII AUXILIARE

1. Înainte de pornirea programului, dumneavoastră puteți selecta o funcție auxiliară.
2. Apăsați butonul funcției auxiliare pe care o doriți să selectați.
3. Dacă simbolul funcției auxiliare de pe afișajul electronic clipește în mod continuu, funcția auxiliară pe care ați selectat-o va fi activată.
4. Dacă simbolul funcției auxiliare de pe afișajul electronic clipește, funcția auxiliară pe care ați selectat-o nu va fi activată.

MOTIV PENTRU NEACTIVARE:

1. Funcția auxiliară pe care doriți să le utilizați în programul de spălare pe care dumneavoastră l-ați selectat nu este aplicabilă.
2. Mașina a trecut de etapă, în timpul funcției auxiliare pe care ați selectat-o să fie implementată.
3. Dacă nu este compatibilă cu o funcție auxiliară pe care ați selectat-o anterior.

SISTEM DE DETECTARE ÎNCĂRCARE PE JUMĂTATE

Mașina dumneavoastră este prevăzută cu un sistem de detectare a încărcării pe jumătate. În cazul în care exista jumătate sau mai puțin de jumătate din cantitatea de rufe, mașina dumneavoastră va economisi apa de spălare, consumul de apă și energie în unele programe. În momentul când funcția încărcare pe jumătate este activă, mașina poate finaliza programul pe care l-ați ales într-un timp mai scurt.

1. FUNCTIE START INTARZIAT

Prin utilizarea acestei funcții auxiliare, dumneavoastră puteți seta mașina să înceapă operația de spălare cu întârzieri între "3h, 6h, 9h, 12h".



Pornire
intarziata

Pentru utilizarea funcției auxiliare ca cronometru de întârziere:

- Apăsați o singură dată butonul de întârziere.
- Led-ul de "3 h" va apărea.
- Apăsați pe butonul de întârziere până când timpul la care doriți operațiunea de spălare să înceapă.
- Pentru activarea întârzierii timpului pe care ați selectat-o în program, dumneavoastră va trebui să apăsați pe orice alt buton auxiliar pe care doriți cu excepția butonului "Start/Așteptare".

3s / 6s / 9s / 12s



Dacă ați trecut de funcția de întârziere a timpului pe care o doriți să o setați, dumneavoastră puteți recomuta la rotație prin menținerea butonului de setare a rotației apăsat. Dacă doriți să anulați funcția de întârziere, dumneavoastră trebuie să apăsați o singură dată iar simbolul simbolul nu va mai clipi pe afișajul electronic. Pentru a rula funcția de întârziere a timpului, mașina trebuie să fie în funcțiune prin apăsarea butonului Start/Pauză.

2. CLATIRE SUPLIMENTARA

Puteți efectua operațiuni suplimentare de clătire ale rufelor prin utilizarea acestei funcții suplimentare.

Puteți activa programul prin apăsarea butonului funcției auxiliare de clătire suplimentară în momentul când ledul roșu al simbolului  se aprinde.

3. BUTON PORNIRE / PAUZA

Prin apăsarea butonului Pornire/Pauză, dumneavoastră puteți porni programul pe care l-ați selectat sau suspenda programul care funcționează. Dacă comutați mașina în modul standby, ledul Start/Standby de pe afișajul electronic va clipi.

SISTEM DE BLOCARE PENTRU COPII

Blocarea pentru copii este disponibilă pentru a nu afecta programul atunci când butoanele sunt apăstate sau butonul programului este pornit în momentul efectuării operațiunii de spălare. **Blocarea pentru copii va fi activată în cazul apăsării pe ambele funcții auxiliare 1 și 2 în același timp pentru mai mult de 3 secunde. În momentul activării, puteți vedea led-urile funcțiilor auxiliare pe afișaj.**

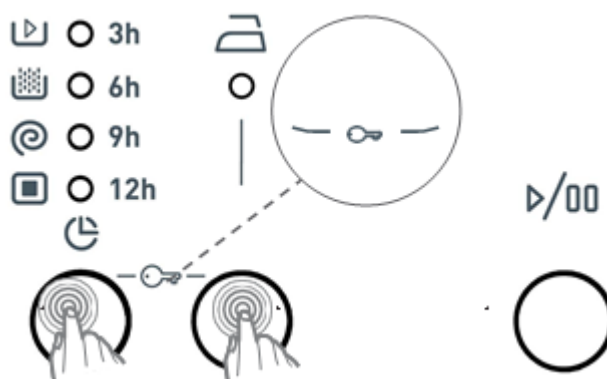

Dacă apăsați orice buton în momentul când blocarea pentru copii este activă, led-urile funcției suplimentare vor clipi pe afișaj.

În timp ce funcția de blocare pentru copii este activă și programul funcționează, butonul de program se află în poziția ANULARE și un alt program este selectat, programul selectat anterior își va rezuma funcția de unde s-a oprit.

Pentru a-l dezactiva, este suficient să apăsați pe aceleași butoane timp de 3 secunde. Atunci când blocarea pentru copii este dezactivată, led-urile funcțiilor suplimentare vor clipi pe afișaj.

ANULAREA PROGRAMULUI

Dacă doriți să anulați orice program în timpul funcționării:

- Comutați butonul programului în poziția "ANULARE".
- Mașina dumneavoastră va opri operația de spălare și programul se va anula.
- Pentru a evacua apa acumulată în mașină, comutați butonul programului la orice alt program.
- Mașina va efectua operațiunile de evacuare necesare și anula programul.
- Dumneavoastră puteți rula mașina prin selectarea a unui nou program.

FINALIZAREA PROGRAMULUI

Mașina se va opri atât timp cât programul pe care l-ați selectat se finalizează.

Led-ul de finalizare va clipi pe panoul de afișaj.

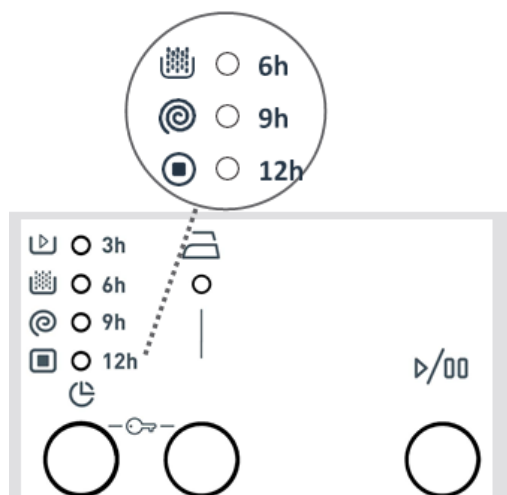

- Puteți deschide ușa mașinii și scoate rufe.
- Lăsați ușa mașinii deschisă pentru a permite componentelor interne ale mașinii să se usuce după scoaterea rufelor.
- Comutați butonul programului în poziția ANULARE.
- Decuplați mașina.
- Opriți robinetul de apă.

X. TABEL CU PROGRAME

COTTON 90°C	
Temperatura de spalare	90°
Capacitate maxima de rufe uscate	5,0
Compartiment pentru detergent	2
Durata program (Min)	176
Tip de rufe / Descriere	Foarte murdare, bumbac și textile din blană artificială. (Lenjerie intimă, in, față de masă, prosop (maxim 2,5 kg), pijamale, etc.
COTTON PRE-WASH	
Temperatura de spalare	60°
Capacitate maxima de rufe uscate	5,0
Compartiment pentru detergent	1&2
Durata program (Min)	156
Tip de rufe / Descriere	Bumbac murdar și textile din blană artificială. (Lenjerie intimă, in, față de masă, prosop (maxim 2,5 kg), pijamale, etc.
COTTON 60°C	
Temperatura de spalare	60°
Capacitate maxima de rufe uscate	5,0
Compartiment pentru detergent	2
Durata program (Min)	190
Tip de rufe / Descriere	Bumbac murdar și textile din blană artificială. (Lenjerie intimă, in, față de masă, prosop (maxim 2,5 kg), pijamale, etc.
ECO 40-60	
Temperatura de spalare	40°
Capacitate maxima de rufe uscate	5
Compartiment pentru detergent	2
Durata program (Min)	180
Tip de rufe / Descriere	Bumbac murdar și textile din blană artificială. (Lenjerie intimă, in, față de masă, prosop (maxim 2,5 kg), pijamale, etc.
COTTON 20°C	
Temperatura de spalare	20°
Capacitate maxima de rufe uscate	2,5
Compartiment pentru detergent	2
Durata program (Min)	96
Tip de rufe / Descriere	Mai puțin murdar, bumbac și textile din in. (L jerie intimă, in, față de masă, prosop (maxim kg), pijamale, etc.)

EASY CARE	
Temperatura de spalare	40°
Capacitate maxima de rufe uscate	3,0
Compartiment pentru detergent	2
Durata program (Min)	110
Tip de rufe / Descriere	Foarte murdare sau textile din amestec sinte (Șosete din nailon, cămăși, bluze, pantaloni sintetici, etc).
WOOL	
Temperatura de spalare	30°
Capacitate maxima de rufe uscate	2,0
Compartiment pentru detergent	2
Durata program (Min)	39
Tip de rufe / Descriere	Rufe din lână cu etichete de spălare la mașină.
RINSE	
Temperatura de spalare	-
Capacitate maxima de rufe uscate	5,0
Compartiment pentru detergent	-
Durata program (Min)	36
Tip de rufe / Descriere	După finalizarea operațiunii de clătire, dacă doriți să clătiți suplimentar rufele, dumneavoastră puteți utiliza acest program pentru orice fel de rufă.
SPIN	
Temperatura de spalare	-
Capacitate maxima de rufe uscate	5,0
Compartiment pentru detergent	-
Durata program (Min)	15
Tip de rufe / Descriere	După finalizarea operațiunii de spălare, dacă doriți să centrifugați suplimentar rufele, dumneavoastră puteți utiliza acest program pentru orice fel de rufe.
HAND WASH/DELICATE	
Temperatura de spalare	30°
Capacitate maxima de rufe uscate	2,0
Compartiment pentru detergent	2
Durata program (Min)	90
Tip de rufe / Descriere	Rufe recomandate pentru spălare manuală si rufe sensibile.

COLORS 40°C	
Temperatura de spalare	40°
Capacitate maxima de rufe uscate	3,0
Compartiment pentru detergent	2
Durata program (Min)	180
Tip de rufe / Descriere	Textile mai puțin murdare din bumbac și din pânză de in. (Lenjerie intimă, lenjerie de pat, fețe de masă, prosoape (max. 2 kg), cuverturi etc.)
MIX	
Temperatura de spalare	30°
Capacitate maxima de rufe uscate	3,0
Compartiment pentru detergent	2
Durata program (Min)	81
Tip de rufe / Descriere	Bumbac murdar, sintetice, colorate și textile din blană artificiale pot fi spălate împreună.
BLOUSES/SHIRTS	
Temperatura de spalare	60°
Capacitate maxima de rufe uscate	3,0
Compartiment pentru detergent	2
Durata program (Min)	107
Tip de rufe / Descriere	Bumbac murdar, sintetice și cămăși din amestec sintetic și bluze pot fi spălate împreună.
FAST 60 min	
Temperatura de spalare	60°
Capacitate maxima de rufe uscate	2,0
Compartiment pentru detergent	2
Durata program (Min)	60
Tip de rufe / Descriere	Dumneavoastră puteți spăla îmbrăcămintea din bumba murdară, colorată sau textile la 60°C în 60 minute.
RAPID 15 min (*)	
Temperatura de spalare	30°
Capacitate maxima de rufe uscate	2,0
Compartiment pentru detergent	2,
Durata program (Min)	15
Tip de rufe / Descriere	Puteți spăla rufele cu grad mic de murdărire, bumbacul, coloratele și materialele textile din blană artificială în doar 15 minute.



REȚINEȚI: DURATA PROGRAMULUI SE POATE MODIFICA ÎN FUNCȚIE DE CANTITATEA DE RUFEE, DE APA DE LA ROBINET, DE TEMPERATURA AMBIENTALĂ ȘI DE FUNCȚIILE SUPLIMENTARE SELECTATE.

(*) Datorită timpului redus de spălare al acestui program, vă recomandăm să utilizați mai puțin detergent. Programul poate dura mai mult de 15 minute dacă mașina dumneavoastră detectează o încărcare neuniformă. Puteți deschide ușa mașinii la 2 minute după finalizarea unei operațiuni de spălare. (Perioada de 2 minute nu este inclusă în durata programului).

Conform regulamentelor 1015/2010 și 1061/2010, programele 3 și 4 reprezintă „Programul de bumbac standard 60°C” și, respectiv, „Programul de bumbac standard 40°C”.

Programul Eco 40-60 poate curăța rufele de bumbac cu grad normal de murdărire, declarate ca fiind destinate spălării la 40°C sau 60°C, împreună în același ciclu, iar acest program este folosit pentru a evalua conformitatea cu legislația UE privind proiectarea ecologică.

- Cele mai eficiente programe în privința consumului de energie sunt, în general, cele care rulează la temperaturi mai scăzute și durate mai mari.
- Încărcarea mașinii de spălat de uz casnic până la capacitatea indicată de producător pentru programele respective va contribui la economii de energie și apă.
- Durata programului, consumul de energie și consumul de apă pot varia în funcție de greutatea și tipul încărcăturii de rufe, de funcțiile suplimentare selectate, de temperatura apei de la robinet și cea ambientală.
- Se recomandă utilizarea detergentului lichid pentru programe de spălare la temperaturi scăzute. Cantitatea de detergent care trebuie utilizată poate varia în funcție de cantitatea de rufe și de gradul de murdărire al rufelor. Respectați recomandările producătorului de detergent privind cantitatea de detergent care trebuie utilizată.
- Zgomotul și conținutul de umiditate reziduală sunt influențate de viteza de centrifugare. Cu cât este mai mare viteza în faza de centrifugare, cu atât este mai puternic zgomotul și cu atât este mai redus conținutul de umiditate reziduală.
- Puteți accesa baza de date de produse, unde sunt stocate informațiile referitoare la model, citind codul QR de pe eticheta de energie.

Numele programului	Capacitate nominală kg	Consum de energie (kWh/ciclu)			Durata programului Ore : Minute			Consum de apă litri/ciclu			Temperatura max. °C			Conținutul de umiditate reziduală % 800 rpm		
		Capacitate nominală	1/2 încărcătură	1/4 încărcătură	Capacitate nominală	1/2 încărcătură	1/4 încărcătură	Capacitate nominală	1/2 încărcătură	1/4 încărcătură	Capacitate nominală	1/2 încărcătură	1/4 încărcătură	Capacitate nominală	1/2 încărcătură	1/4 încărcătură
COTTON 90°C	5	2,22			02:56			69			81			71%		
COTTON 60°C	5	0,78			03:10			45			46			71%		
ECO 40-60	5	0,77	0,50	0,33	03:00	02:29	02:20	43	36	35	42	35	25	71%	71%	71%
EASY CARE	3	0,49			01:50			39			42			71%		
FAST 60'	2	0,9			01:00			29			58			71%		
COTTON 20°C	2,5	0,18			01:36			39			20			71%		

Informații importante

- Utilizați detergenți, balsamuri și alți aditivi adecvați exclusiv pentru mașinile de spălat automate. Din cauza utilizării unei cantități prea mari de detergent, s-a produs spumă în exces și s-a activat sistemul automat de absorbție a spumei.
- Recomandăm curățarea periodică a mașinii de spălat o dată la 2 luni. Pentru curățarea periodică, folosiți programul Curățare Tambur. Dacă mașina dvs. nu are programul Curățare Tambur, folosiți programul Bumbac 90. Când este necesar, folosiți agenți de îndepărtare a calcarului fabricați special și exclusiv pentru mașinile de spălat.
- Nu forțați niciodată deschiderea ușii atunci când mașina este în uz. Puteți deschide ușa mașinii la 2 minute după finalizarea unei operațiuni de spălare. *
- Nu forțați niciodată deschiderea ușii atunci când mașina este în uz. Ușa se va deschide imediat după terminarea ciclului de spălare. *
- Procedurile de instalare și reparații trebuie aplicate întotdeauna de către agentul de service autorizat pentru a se evita potențialele riscuri. Producătorul nu poate fi făcut răspunzător pentru daunele ce pot apărea ca urmare a desfășurării acestor proceduri de către persoane neautorizate.

XI. ÎNTRETINEREA SI CURĂTAREA MASINII

AVERTISMENT!

Înainte de începerea operațiunilor de întreținere și curățare a mașinii, decuplați-o.

Înainte de începerea operațiunilor de întreținere și curățare, închideți robinetul.

AVERTISMENT: Componentele mașinii pot fi avariate dacă substanțe de curățat cu agenți solvenți sunt utilizați. Nu utilizați materiale de curățare cu agenți solvenți.

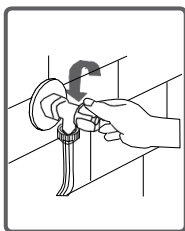

FILTRELE DE ADMISIE A APEI

Filtrele pentru evitarea murdărilor și substanțelor străine din apă de la penetrarea în mașină sunt disponibile ambele pe partea robinetului și la capete valvelor de apă împreună cu furtunul de admisie a apei. Dacă mașina nu poate lua o cantitate suficientă de apă în ciuda deschiderii complete a robinetului, acești filtre trebuie să fie curățați. (Este recomandat să curățați filtrul pompei o dată la fiecare 2 luni.)

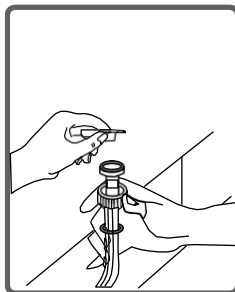
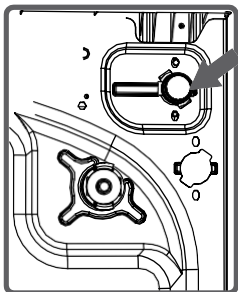

1. Detașați furtunurile de admisie a apei.
2. Scoateți filtrele de pe valvele de admisie a apei cu ajutorul cleștilor și apoi curățați cu o perie în apă.
3. Dezasamblați filtrele de pe partea robinetului a furtunurilor de admisie a apei manual și curățați-le.
4. După ce filtrele au fost curățate, puteți să le montați invers.

AVERTISMENT:

Filtrele valvelor de admisie a apei pot fi înfundate datorită contaminării robinetului de apă sau lipsa întreținerii necesare sau valvele pot fi stricate, cauzând scurgerea apei în mașină în mod continuu.

Aceste defecțiuni pot apărea datorită acestor motive sunt înafara garanției.

FILTRUL POMPEI

Un sistem de filtrare ce evită scamele ce rămân de pe rufe și materiale mici din intrarea în pompă în timpul operațiunii de evacuare efectuată de către mașină după finalizarea spălării pentru a prelungi ciclul de viață al pompei este disponibil. Este recomandat să curățați filtrul pompei o dată la fiecare 2 luni. Pentru curățarea filtrului pompei:

- Pentru a deschide protecția pompei, dumneavoastră puteți utiliza lingurița detergentului pudră sau discul detergentului lichid ce iese din mașină.
- Montați punctul de final al componentei de plastic în fanta protecției pompei și împingeți-o înapoi. Acest lucru va deschide protecția.
- Înainte de deschiderea protecției filtrului, puneți un vas în partea frontală a protecției filtrului pentru preveni ieșirea apei rămase din mașină.
- Slăbiți protecția filtrului în sensul invers al acelor de ceasornic și apoi goliți apa.

Rețineți: Va trebui să goliți vasul de colectare a apei de mai multe ori datorită cantității de apă din mașină.

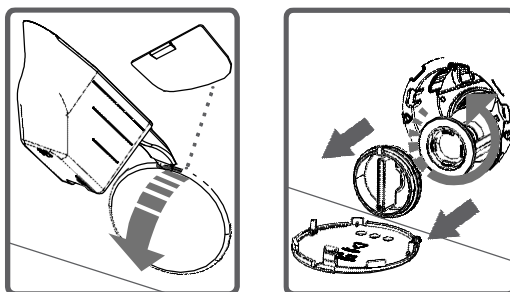

- Curățați materialele străine din filtru cu ajutorul unei perii.
- După curățarea filtrului, montați protecția acestuia și strângeți prin rotirea acesteia în direcția acelor de ceasornic.
- În timp ce închideți protecția pompei, asigurați-vă că toate componentele părților interioare se potrivesc cu găurile din panoul frontal.
- Puteți reatașa protecția pompei într-o ordine inversă față de cum ați scos-o.

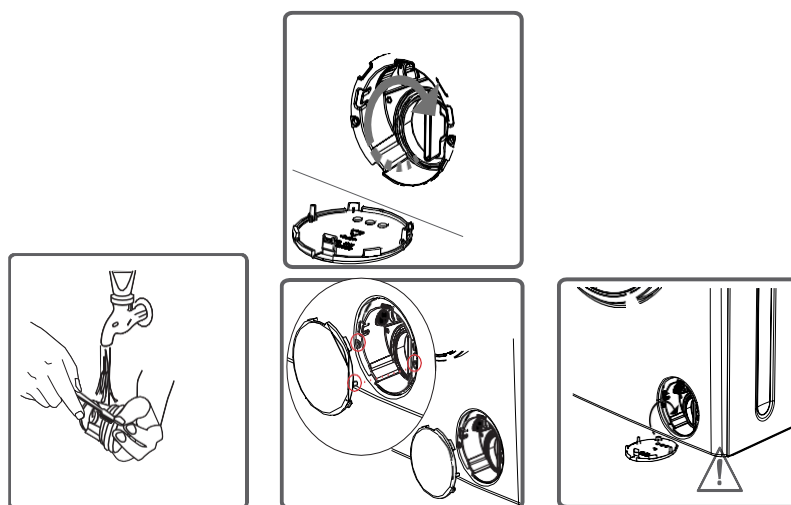

Deoarece apa din pompă poate fi fierbinte, așteptați până ce se răcește.

SERTAR DE DETERGENT

În timp detergenții pot depozita reziduuri în sertarul pentru detergent și carcasa sertarului de detergent.

Pentru a curăța reziduul format, dezamblați sertarul pentru detergent în perioade corespunzătoare. Este recomandat să curățați filtrul pompei o dată la fiecare 2 luni.

Pentru scoaterea sertarului de detergent:

- Trageți de sertarul de detergent până la capăt.
- Mențineți tragerea prin apăsarea secțiunii prezentate mai jos din sertarul de detergent și apoi desurubati-l.

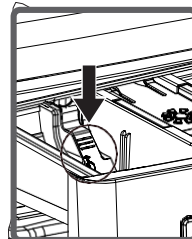
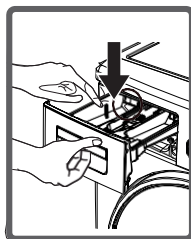
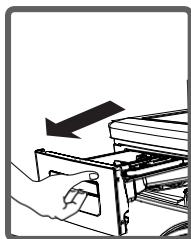

- Curățați-l cu ajutorul unei perii.
 - Colectați reziduurile în carcasa sertarului pentru detergent fără a le scăpa în mașină.
 - Asamblați sertarul după uscarea acestuia cu un prosop sau material textil uscat.
- Nu spălați sertarul pentru detergent în mașina de spălat vase.

COMPARTIMENTUL DETERGENTULUI LICHID

Demontați în scopul curățării și întreținerii aparatului detergentului lichid după cum este prezentat în figura și curățați bine reziduurile de detergent. Puneți aparatul înapoi. Asigurați-vă că nu sunt reziduuri în interior.

XII. OPRIRE CURGERE / CORP PRINCIPAL / TAMBUR**Oprire curgere**

Dezasamblați sertarul pentru detergent. Dezasamblați și curățați reziduurile de balsam complet. După curățare remontați-l. Verificați dacă este poziționat corespunzător.

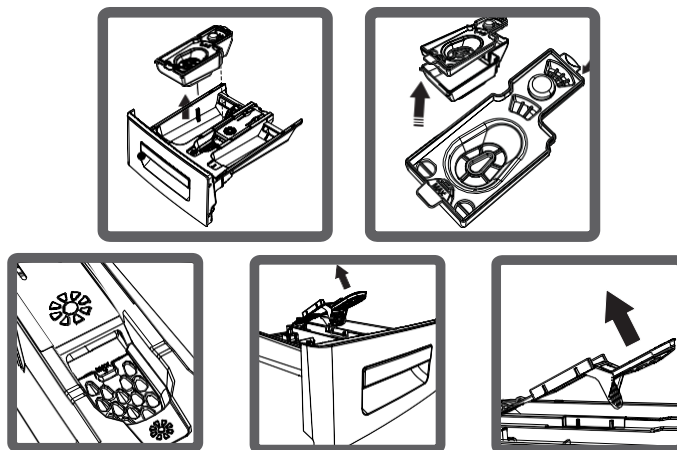
**Corp**

Curățați corpul exterior al mașinii cu ajutorul apei calde și agenți de curățare non-inflamabili care nu vor șlefui corpul mașinii. După clătirea cu puțină apă, uscați-l cu ajutorul unui material textil uscat și moale.

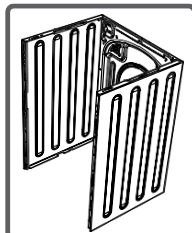
**Tambur**

Nu lăsați obiecte metalice cum ar fi ace, agrafe, monezi etc. în mașină. Aceste obiecte duc la formarea de pete de rugină pe tambur. Pentru curățarea unor astfel de pete, utilizați un agent de curățare fără clor și urmați instrucțiunile producătorilor agentului de curățare. Nu utilizați niciodată burete de sârmă sau obiecte dure puternice pentru curățarea petelor de rugină.

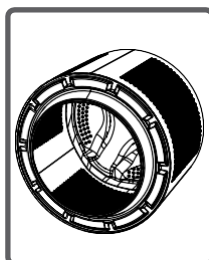

XIII. PROBLEME DE FUNCTIONARE

Toate operațiunile de reparație necesare pentru mașină dumneavoastră trebuie să fie efectuate de către service-ul nostru autorizat. Dacă mașina are nevoie de o reparație sau dacă nu puteți elimina defecta cu ajutorul informațiilor furnizate după cum urmează:

- Decuplați mașina.
- Opriti robinetul.





DEFECTIUNE	CAUZE POSIBILE	DEPANARE
Mașina nu pornește.	Dacă nu este conectată.	Conectați mașina.
	Sigurantele nu sunt bune.	Înlocuiți sigurantele.
	Oprirea electricității.	Verificați puterea de alimentare.
	Butonul Pornire/ Pauza nu este apasat.	Apasați butonul Start/Pauza.
	Poziția "stop" este activată	Comutați butonul programului în poziția dorită.
	Ușa mașinii nu este închisă complet	Închideți ușa.
Mașina nu primește apă.	Robinetul este oprit.	Deschideți robinetul.
	Furtunul de admisie al apei poate fi răsucit.	Verificați furtunul de admisie a apei și dezrăsuciți.
	Furtun de admisie apă înfundat.	Curățați filtrele furtunului de admisie a apei.
	Filtru admisie înfundat.	Curățați valvele filtrului de admisie
	Ușa mașinii nu este închisă complet.	Închideți ușa.
Mașina nu evacuează apa.	Furtun de evacuare înfundat sau răsucit.	Verificați furtunul de descărcare, apoi curățați-l sau dezrăsuciți-l.
	Filtrul pompei înfundat.	Curățați filtrul pompei.
	Rufe așezate neomogen în mașină.	Distribuiți corect rufele dumneavoastră în mașină.

DEFECTIUNE	CAUZE POSIBILE	DEPANARE
Mașina vibrează.	Piciorușele mașinii nu au fost reglate.	Reglați piciorușele mașinii.
	Balamalele de siguranță montate pentru transport nu sunt dezamblate.	Dezasamblați balamalele de siguranță a mașinii.
	Cantitate mai mică de rufe în mașină.	Aceasta nu va bloca funcționarea mașinii.
	Mașina este supraîncărcată cu rufe sau acestea nu sunt bine distribuite.	Nu introduceți mai multe rufe decât cantitatea necesară și distribuiți corespunzător rufele în mașină.
	Mașina se sprijină pe o suprafață tare.	Preveniți mașina de sprijinirea pe suprafețe tari.
Spumă excesivă este formată în sertarul pentru detergent.	Cantitate excesivă de detergent folosită.	Apăsați butonul Pornire/Pauză Pentru a elimina formarea de spumă, amestecați o lingură de balsam cu jumătate de litru de apă, și turnați amestecul în sertarul pentru detergent. După 5-10 minute, apăsați din nou butonul Pornire/Pauză. În următoarea operațiune de spălare, reglați corespunzător doza de detergent..
	Detergent greșit utilizat.	Utilizați detergenți produși doar pentru mașini de spălat automate.

DEFECTIUNE	CAUZE POSIBILE	DEPANARE
Rezultat de spălare nesatisfăcător.	Gradul de contaminare a rufelor nu corespunde cu programul pe care l-ați ales.	Selectați programul corespunzător pentru gradul de contaminare al rufelor dumneavoastră. (Consultați tabelul de program)
	Cantitate de detergent utilizată insuficient.	Reglați cantitatea de detergent bazată pe cantitatea și gradul de contaminare al rufelor.
	Rufe amplasate în mașină în exces de capacitatea maximă.	Încărcați mașina cu rufe, cantitatea care nu trebuie să depășească capacitatea maximă de rufe
	Apa este grea. (Contaminată, apă calcaroasă etc)	Reglați cantitatea de detergent bazată pe instrucțiunile producătorului detergentului.
	Rufe așezate neomogen în mașină.	Distribuiți corect și omogen rufele dumneavoastră în mașină.
De îndată ce mașina este încărcată cu apă, aceasta este evacuată.	Capătul de final al furtunului de descărcare este prea jos pentru mașină.	Setați înălțimea corespunzătoare a furtunului de evacuare a apei.
În timpul spălării, nu apare apă în tambur.	Fără defect. Apa se află în partea neutilizată a tamburului.	_____
Rufele lasă reziduuri de detergent pe acestea.	Particulele nedizolvate ale unilor detergenți se pot lipi de rufe ca pete albe.	Efectuați o clătire suplimentară prin setarea mașinii la programul "Clătire", sau curățați petele utilizând o perie după ce acestea s-au uscat.
Pete gri apar pe rufe.	Motivul deoarece apar poate fi ulei, cremă sau alifii.	Aplicați cantitatea maximă de detergent conform producătorului detergentului în următoarea operațiune de spălare.
Operațiunea de centrifugare nu este efectuată sau întârzie.	Fără defect. Sistemul nebalansat de control al încărcării a fost activat.	Sistemul nebalansat de control al încărcării va încerca să distribuie rufele omogen. Operațiunea de centrifugare va porni după ce rufele sunt distribuite. Plasați rufele în mașină într-o formă balansată pentru următoarea dată.

XIV. PRECAUTII SI AVERTISMENTE

Mașina dumneavoastră este dotată cu sisteme ce sunt capabile de a lua precauțiile și avertismentele necesare în cazul unei defecțiuni prin intermediul unei verificări în mod continuu în timpul operațiunilor de spălare.

COD DEFECTIUNE	CAUZA POSIBILA	REZOLVARE
E01 	Ușa mașinii este lăsată închisă.	Închideți ușa. Dacă mașina menține indica- rea defecțiunii, opriți mașina, decuplați-o și contactați imediat cel mai apropiat service autorizat.
E02 	Presiunea apei sau nivelul apei din interiorul mașinii este scăzut.	Deschideți robinetul. Apa principală poate fi decuplată. Dacă problema persistă, mașina dumneavoastră se va opri automat după un timp. Dacă problema persistă, opriți robinetul și contactați cel mai apropiat centru autorizat de service.
E03 	Pompa este defectă sau filtrul pompei este înfundat sau conexiunea electrică a pompei este defectă.	Curățați filtrul pompei. Dacă problema persistă, contactați cel mai apropiat centru autorizat de service.
E04 	Mașina are o cantitate excesivă de apă.	Mașina va evacua apa singură. Înainte de operațiunile de evacuare, opriți mașina și decuplați-o. Opriți robinetul și contactați cel mai apropiat centru autorizat de service.

XV. INFORMATII PRACTICE

Băuturi alcoolice: Zona pătată trebuie spălată inițial utilizând apă caldă, apoi curățată cu glicerină și apă și apoi clătită cu apă amestecată cu oțet.

Cremă de pantofi: Pata trebuie să fie curată ușor fără avarierea țesăturii și apoi spălată și clătită cu detergent. Dacă nu este eliminată, aceasta trebuie spălată utilizând un amestec obținut din adăugarea unei cantități de alcool (96°) în două cantități de apă, și apoi spălată cu apă caldă.

Ceai și cafea: Întindeți zona pătată pentru a cuprinde deschiderea unui vas și turnați apă caldă cât de tare poate materialul să reziste. În acest caz, tipul materialului dumneavoastră, permite spalare cu înălbitor.

Ciocolată și cacao: După scufundarea rufelor dumneavoastră în apă rece și frecarea cu săpun sau detergent, spălați la temperatură tipul de material la care poate să reziste. În cazul în care pata de ulei este încă vizibilă, curățați-o cu apă oxigenată (3%).

Pastă de tomate: După frecarea substanțelor uscate fără avarierea țesăturii, scufundați în apă timp de 30 de minute, și apoi spălați cu detergent.

Maioneza: Scoateți reziduurile uscate ale petei de pe rufe, și apoi ștergeți cu un burete sau material textil moale scufundat mai întâi în apă rece. Frecați cu detergent, spălați cu înălbitor diluat.

Pete de vaselină și ulei: Mai întâi cântăriți reziduurile. Frecați pata cu detergent și spălați cu apă caldă cu săpun.

Muștar: Aplicați glicerină pe zona pătată. Frecați cu detergent și spălați. Dacă pata nu a ieșit, ștergeți cu alcool. (Pentru materiale sintetice și colorate, un amestec de o cantitate de alcool la două cantități de apă trebuie să fie utilizat)

Fructe: Întindeți zona pătată până când ajunge gura recipientului și turnați apă rece peste. Nu turnați apă caldă peste pată. Ștergeți cu apă caldă și aplicați glicerină. Permiteți 1-2 ore, ștergeți cu câteva picături de oțet alb, și clătiți.

Pete de iarbă: Ștergeți zona pătată cu detergent. Dacă tipul materialului permite utilizarea înălbitorului, spălați cu înălbitor. Ștergeți rufele din lână cu alcool. (Pentru materiale colorate, un amestec de o cantitate de alcool pur la două cantități de apă trebuie să fie utilizat)

Vopsea pe bază de ulei: Pata trebuie să fie eliminată prin aplicarea diluantului înainte de uscare. Apoi aceasta trebuie stearsă cu detergent și spălată.

Pată de arsură: Dacă rufa este potrivită aplicării înălbitorului, dumneavoastră puteți adăuga înălbitor în apa de spălare. Pentru îmbrăcăminte din lenjerie, un material textil anterior scufundat în apă oxigenată va trebui să fie plasat peste pată și trebuie călcat după ce s-a mai pus un material textil uscat peste acesta. Acesta trebuie să fie spălat după ce a fost clătit corespunzător.

Cremă, înghețată și lapte: Scufundați rufele dumneavoastră în apă rece și apoi frecați zona pătată, cu detergent. Dacă pata nu este eliminată, aplicați înălbitor potrivit rufelor dvs. (Nu utilizați înălbitor pentru rufele colorate)

Mucegai: Petele de mucegai trebuie să fie eliminate cât mai repede posibil. Pata trebuie să fie spălată cu apă cu detergent, totuși dacă nu poate fi scoasă, aceasta trebuie ștersă cu apă oxigenată (3%).

Cerneala: Supuneți zona pătată la apă curentă și așteptați până când debitul de apă murdară se oprește. Apoi ștergeți cu apă cu lămâie și detergent, și spălați după așteptând 5 minute.



MASURI PENTRU PROTECTIA MEDIULUI

Va informam ca persoanele fizice au urmatoarele obligatii prin legislatia specifica privind protectia mediului si regimul deseurilor:

- Deseurile de echipamente electrice si electronice (DEEE), pot contine substante periculoase pentru mediu si sanatatea umana. Conform OUG 5/2015, exista obligativitatea predarii acestora, pentru tratarea corespunzatoare si valorificarea componentelor reciclabile. Societatea Network One Distribution S.R.L. este platitoare de taxa de " timbru verde" pentru fiecare Echipament Electric si Electronic (EEE) pe care il pune pe piata. Acest cost asigura tratarea ulterioara a echipamentelor uzate colectate. Din acest motiv, odata ce devine deoseu, produsul EEE poate fi predat gratuit operatorului Dvs. de salubritate, la magazine atunci cand achizitionati alt echipament similar, sistemul "unul la unu "sau la punctul de colectare organizat de Primaria Sectorului / localitatii Dvs.
- Simbolul (marcajul) aplicat produselor, care indica faptul ca deseurile DEEE, bateriile si acumulatorii - fac obiectul unei colectari separate, il reprezinta o pubela barata cu o cruce.



Aceste masuri vor ajuta la protejarea mediului

Societatea Network One Distribution S.R.L. este inregistrata in Registrul de punere pe piata a echipamentelor electrice si electronice, avand numarul de inregistrare: RO-2016-03-EEE-0201-IV. De asemenea, au fost intocmite si sunt gestionate: Registrul de Retragere EEE si Registrul de Rechemare EEE, in conformitate cu HG 322/2013. Totodata societatea este inregistrata in Registrul de punere pe piata a bateriilor, avnd numarul de inregistrare: RO-2011-03-B&A-0283.

Conformitatea cu directiva RoHS: Produsul pe care l-ați cumpărat este conform cu Directiva RoHS UE (2011/65/UE). Nu conține materialele dăunătoare și interzise specificate în Directivă.

Va multumim ca participati alaturi de noi la protejarea mediului si a sanatatii umane!



HEINNER este marcă înregistrată a companiei **Network One Distribution SRL**. Celelalte branduri și denumirile produselor sunt mărci de comerț sau mărci de comerț înregistrate ale respectivilor deținători.

Nicio parte a specificațiilor nu poate fi reprodusă sub nicio formă și prin niciun mijloc, nici utilizată pentru obținerea unor derivate precum traduceri, transformări sau adaptări, fără consimțământul prealabil al companiei NETWORK ONE DISTRIBUTION.

Copyright © 2013 Network One Distribution. Toate drepturile rezervate.

www.heinner.com, <http://www.nod.ro>



Acest produs este proiectat și realizat în conformitate cu standardele și normele Comunității Europene.

Importator: **Network One Distribution**

Str. Marcel Iancu, nr. 3-5, București, România

Tel: +40 21 211 18 56, www.heinner.com , www.nod.ro



www.heinner.ro

