

RADIATOR CERAMIC

Model:
HCH-LF2000BK



Acest produs este potrivit numai pentru utilizare ocazională sau în spații bine izolate.

- Afișaj LED
- Simulare flacără
- Telecomandă

HEINER

1. INTRODUCERE

Înainte de a utiliza acest aparat, citiți cu atenție manualul de instrucțiuni și păstrați-l pentru consultări ulterioare.

Acest manual este conceput pentru a vă oferi toate instrucțiunile necesare referitoare la instalarea, utilizarea și întreținerea aparatului. Pentru utilizarea corectă și în siguranță a aparatului, vă rugăm să citiți cu atenție acest manual de instrucțiuni, înainte de instalare și utilizare.

2. CONȚINUTUL PACHETULUI

- Radiator ceramic
- Manual de instrucțiuni
- Certificat de garanție

3. AVERTISMENTE ȘI MĂSURI DE PRECAUȚIE

1. Vă rugăm să citiți cu atenție toate instrucțiunile înainte de utilizarea acestui produs.
2. Acest produs este destinat exclusiv uzului casnic.
3. Aparatul nu este destinat utilizării de către persoane (inclusiv copii) care au capacități fizice, senzoriale sau mentale reduse, sau cărora le lipsesc experiența și cunoștințele necesare, decât dacă sunt supravegheate sau au fost instruite cu privire la utilizarea aparatului de către o persoană care răspunde pentru siguranța acestora.
4. Copiii trebuie supravegheați, astfel încât aceștia să nu se joace cu aparatul.
5. Aparatul poate fi utilizat de către copii cu vârste începând de la 8 ani și de către persoane cu capacități fizice, senzoriale sau mentale reduse, cu lipsă de experiență sau cunoștințe, numai dacă acestea sunt supravegheate sau instruite în ceea ce privește utilizarea în siguranță a aparatului și dacă înțeleg pericolele pe care le implică utilizarea. Copiii nu au voie să se joace cu aparatul. Curățarea și întreținerea nu trebuie efectuate de către copii nesupravegheați.
6. Pentru evitarea pericolelor, în cazul în care cablul de alimentare este deteriorat, acesta trebuie înlocuit de către producător, de către agentul său de service sau de persoane cu o calificare similară.
7. Nu lăsați copiii cu vârste sub 3 ani în preajma aparatului, decât dacă aceștia sunt supravegheați neîntrerupt.
8. Copiii cu vârste cuprinse între 3 și 8 ani pot porni/opri aparatul numai dacă acesta este amplasat sau instalat în poziția sa normală de funcționare, numai dacă aceștia sunt supravegheați sau instruiți în ceea ce privește utilizarea în siguranță a aparatului și numai dacă înțeleg pericolele pe care le implică utilizarea. Copiii cu vârste cuprinse între 3 și 8 ani nu trebuie să conecteze, regleze sau curețe aparatul și nu trebuie să efectueze lucrări de întreținere a acestuia.
9. **ATENȚIE!** - Anumite piese ale acestui produs pot deveni foarte fierbinți și pot provoca arsuri. Trebuie acordată o atenție deosebită utilizării în prezența copiilor sau a persoanelor vulnerabile.
10.  **AVERTISMENT:** Pentru a evita supraîncălzirea, nu acoperiți produsul.
11. Nu utilizați acest aparat în imediata apropiere a băilor, a dușurilor sau a piscinelor.
12. Aparatul nu trebuie amplasat imediat sub o priză electrică.
13. **AVERTISMENT:** Nu utilizați acest încălzitor în încăperi mici unde se află persoane care nu pot părăsi încăperea fără ajutor, decât în cazul în care acestea sunt supravegheate permanent.
14. Nu utilizați aparatul în cazul în care fost scăpat pe jos.
15. Nu utilizați aparatul dacă acesta prezintă semne vizibile de deteriorare.
16. Utilizați aparatul pe o suprafață orizontală și stabilă.
17. **AVERTISMENT:** Pentru a reduce riscul de incendiu, țineți materialele textile, perdelele sau orice alt material inflamabil la o distanță minimă de 1 m față de orificiul de evacuare a aerului.
18. Pentru evitarea pericolelor, în cazul în care cablul de alimentare este deteriorat, acesta trebuie înlocuit de către producător, de către agentul său de service sau de persoane cu o calificare similară.

19. Dacă produsul prezintă defecțiuni, vă rugăm să îl prezentați la o unitate de service sau să anunțați centrul de asistență post-vânzare.
20. Dezasamblarea produsului și înlocuirea componentelor pot fi realizate numai de către personal calificat.
21. Nu atingeți cablul de alimentare și ștecărul cu mâinile ude.
22. Este strict interzisă introducerea de obiecte străine, cum ar fi bețe sau tije de metal, în grilele de admisie sau de evacuare a aerului.
23. Nu pulverizați insecticide sau aerosoli inflamabili în jurul produsului.
24. Nu expuneți timp îndelungat copiii cu vârste mici la aerul suflat de aparat.
25. Nu trageți de cablu pentru a deconecta ștecărul.
26. Asigurați-vă că nu sunt prezente corpuri străine pe ștecăr și introduceți complet ștecărul în priză.
27. Dacă produsul emite mirosuri sau zgomote neobișnuite în timpul utilizării, întrerupeți imediat utilizarea acestuia și deconectați ștecărul de la sursa de alimentare cu energie electrică.
28. Nu pliați cablul de alimentare și nu puneți obiecte grele pe acesta.
29. Atunci când ieșiți din locuință sau dacă urmează să nu utilizați aparatul pentru o perioadă îndelungată, asigurați-vă că opriți alimentarea și că deconectați ștecărul de la sursa de alimentare cu energie electrică.
30. Folosiți numai o priză de alimentare corespunzătoare, care îndeplinește cerințele.
31. Asigurați-vă că tensiunea de alimentare utilizată corespunde celei specificate pe plăcuța cu date tehnice a aparatului.
32. Vă rugăm să verificați tensiunea de funcționare înainte de mutarea aparatului.
33. Nu puneți niciun obiect pe dispozitiv.
34. Telecomanda furnizată împreună cu acest produs conține o baterie tip „monedă” sau „nasture”. Înghițirea acestei baterii poate cauza arsuri interne grave după doar 2 ore, provocând decesul.
35. Nu lăsați la îndemâna copiilor bateriile noi sau utilizate.
36. În cazul în care compartimentul pentru baterii nu poate fi închis în siguranță, opriți utilizarea produsului și nu îl lăsați la îndemâna copiilor.
37. În cazul în care considerați că bateriile au fost înghițite sau introduse în orice parte a corpului, solicitați imediat asistență medicală.
38. Bateriile conțin materiale periculoase pentru mediu; acestea trebuie îndepărtate din aparat înainte de scoaterea din uz a acestuia și trebuie eliminate în condiții de siguranță.

4. DESCRIEREA PRODUSULUI

Prezentare generală a produsului

1. Capac frontal	6. Cablul de alimentare
2. Grilă de evacuare a aerului	7. Panou de comandă
3. Fereastră pentru simularea flăcării	8. Buton de pornire/oprire
4. Suport pentru oscilare	9. Telecomandă
5. Bază	

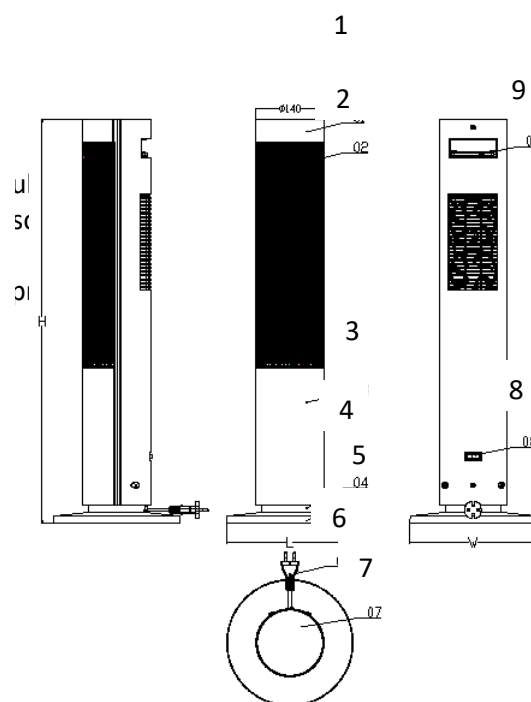

Panou de comandă

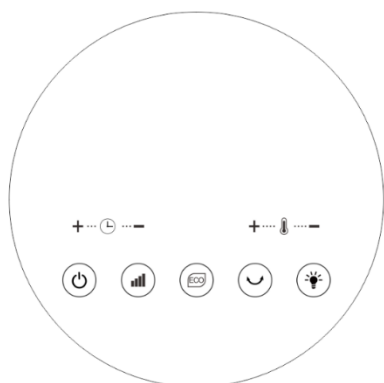

Panou de afișare



Butoanele telecomenzii

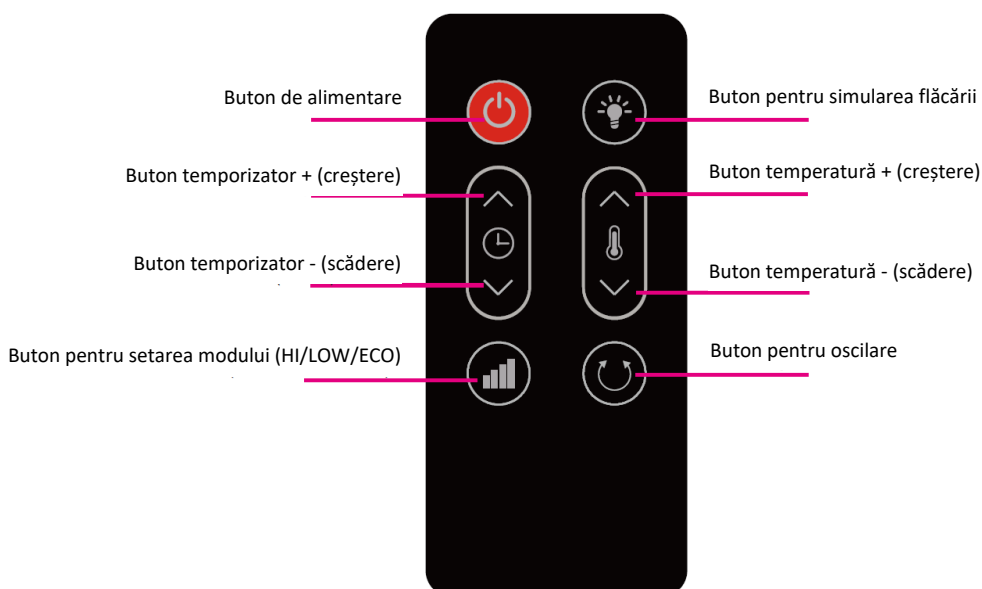

5. INSTALAREA PRODUSULUI ȘI MODUL DE FUNCȚIONARE

Metoda de instalare

1. Scoateți produsul din punga ambalaj, inclusiv următoarele trei componente: radiatorul, baza, telecomanda.
2. Așezați aparatul pe o masă/suprafață dreaptă. Conectați baza cu radiatorul.
3. Porniți aparatul, apăsând pe comutatorul de alimentare care se află în partea posterioară a aparatului.

Instalarea bateriei telecomenzii

1. Scoateți suportul pentru baterie situat în partea posterioară a telecomenzii.
2. Acordați atenție polarității bateriei și introduceți bateria (CR2032) în suport.
3. Introduceți în telecomandă suportul pentru baterie.

4. Bateriile conțin materiale periculoase pentru mediu; acestea trebuie îndepărtate din aparat înainte de scoaterea din uz a acestuia și trebuie eliminate în condiții de siguranță.

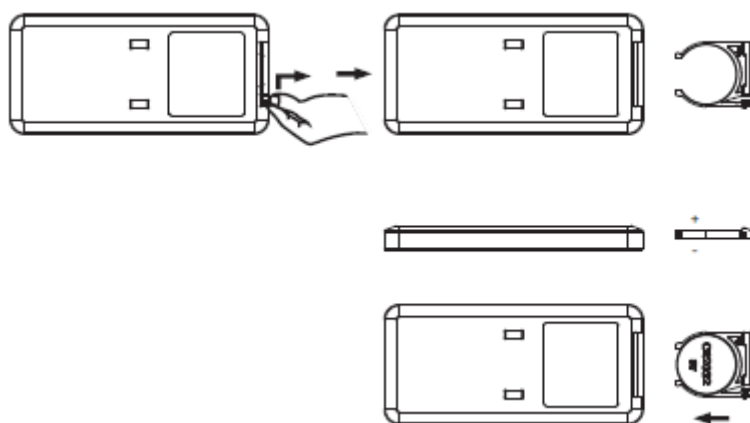





Utilizarea butoanelor pentru selectarea funcțiilor

Atât timp cât radiatorul este în stare de funcționare, ventilatorul este în stare de funcționare. Dacă radiatorul nu mai funcționează, ventilatorul se va opri după 10 s.



1. După conectarea la sursa de alimentare și pornirea aparatului, acesta emite un semnal sonor și intră în standby. Indicatorul de alimentare LED_  se aprinde.

2. Cu aparatul în standby, apăsați pe butonul  pentru a porni/opri aparatul. Panou va afișa o numărătoare inversă (de la 10 la 0 secunde) după oprirea aparatului.

3. Setarea implicită după pornire este următoarea:

- Radiator: putere scăzută, indicatorul LED_  este aprins.
- Oscilare: oprită, indicatorul LED_  este stins.
- Temporizator: 0 h, indicatorul LED_  este stins.
- Ventilator: pornit.
- Setarea temperaturii: valoarea implicită a temperaturii setate este de 25°C.
- Simulare flacără: pornită, indicatorul LED_  este aprins.
- Funcția ECO: inactivă, indicatorul LED_  este stins.



4. În timpul funcționării aparatului, apăsați pe butonul  pentru a comuta între nivelul de putere scăzut și cel ridicat.





- Putere redusă: indicatorul LED_  este aprins.
- Putere ridicată: indicatorul LED_  este aprins.



5. În timpul funcționării aparatului, apăsați pe butonul  pentru a activa funcția ECO, iar indicatorul LED_  se va aprinde. Apăsați din nou pe buton pentru dezactivarea acestei funcții.





- Funcția ECO: valoarea implicită a temperaturii setate este 22°C; dacă temperatura camerei este mai mică de 18°C, aparatul funcționează cu putere ridicată; dacă temperatura camerei este cuprinsă între 18 °C și 22°C, aparatul funcționează cu putere redusă; dacă temperatura camerei este mai mare de 22°C, elementul de încălzire va fi oprit.
- atunci când funcția ECO este activă, butonul  nu este activ.
- dacă temperatura camerei este mai mare de 22°C, radiatorul și funcția de oscilare vor fi oprite.

6. În timpul funcționării aparatului, apăsați pe butonul  pentru a activa/dezactiva funcția de oscilare, iar indicatorul LED_  se va aprinde/stinge în mod corespunzător.

7. În timpul funcționării aparatului, apăsați pe butonul  sau pe butonul  pentru a seta temporizatorul.



- Temporizatorul: apăsați pe butonul  sau pe butonul , iar  și indicatorul LED_ **h** se vor aprinde. Apăsați pe +/- pentru a seta temporizatorul (în cadrul unui interval cuprins între 0 și 24 de ore). Durata scade sau crește cu câte 1h la fiecare apăsare de buton.
- După activarea temporizatorului prin apăsarea butonului  sau a butonului , durata setată anterior nu va fi modificată. Puteți reseta durata prin apăsarea butoanelor +/- . După 5 secunde, dacă nu apăsați pe niciun buton, durata pe care ați resetat-o va fi imediat activă.
- Dacă nu apăsați pe niciun buton după 5 secunde sau dacă nu apăsați pe alte butoane, cu excepția butoanelor +/- , panoul de afișare va comuta la indicarea temperaturii setate.
- Dacă durata a fost setată (cu excepția setării la valoarea „0”), acesta va scădea cu câte 1h. Dacă temporizatorul ajunge la valoarea 0, dispozitivul se oprește imediat și intră în standby.
- Dacă temporizatorul este setat la valoarea „0”, temporizatorul este inactiv.

8. În timpul funcționării aparatului, apăsați pe butonul  sau pe butonul  pentru a seta temperatura.

- Funcția de setare a temperaturii: apăsați pe butonul  sau pe butonul , iar  și indicatorul LED_ ^{SET}°C se vor aprinde. Apăsați pe butonul +/- pentru a seta temperatura. Intervalul de setare a temperaturii este cuprins între 15 °C și 35 °C. Temperatura va crește sau scădea cu câte 1 °C la fiecare apăsare.
- După accesarea funcției de setare a temperaturii prin apăsarea butonului  sau a butonului , temperatura setată anterior nu va fi modificată. Puteți reseta temperatura prin apăsarea butoanelor +/- . După 5 secunde, dacă nu apăsați pe niciun buton, temperatura pe care ați resetat-o va fi imediat activă.

9. Atunci când sunt setate atât durata, cât și temperatura, afișajul indică pe rând, câte 30 de secunde, temperatura de setare și durata de temporizare. Când durata nu este setată, afișajul indică numai temperatura setată.

10. Când aparatul este pornit sau în standby, apăsați pe butonul  pentru a activa/dezactiva funcția de simulare a flăcării, indicatorul LED se va aprinde/stinge în mod corespunzător.

- activați funcția de simulare a flăcării: funcția de simulare a flăcării este activă, indicatorul LED_  se aprinde.
- activați funcția de simulare a flăcării: funcția de simulare a flăcării este inactivă, indicatorul LED_  se stinge.

11. Funcția de memorare în modul standby:

Atunci când încălzitorul este pornit (cu excepția primei utilizări) și în modul standby, apăsați pe butonul , iar aparatul va memora setările (cu excepția setării temporizatorului) de la ultima utilizare și va funcționa în consecință.

12. După ce funcționează timp de 1 minut, luminozitatea afișajului se va reduce la 1/3 din luminozitatea normală, pentru a nu fi deranjant pe timp de noapte. Acesta va reveni ulterior la luminozitatea normală.

13. Aparatul este prevăzut cu un întrerupător de siguranță în caz de răsturnare, care va deconecta automat aparatul.

14. Observații:

- dacă senzorul radiatorului este activat (temperatura este mai mare de 60°), afișajul indică „EE” și nu se poate seta temperatura.
- Atunci când temperatura mediului ambiant este mai mică de -10°C, afișajul indică „LO”
- Atunci când temperatura mediului ambiant este mai mare de 40°C, afișajul indică „HI”.

6. CURĂȚARE ȘI ÎNTREȚINERE

- În timpul curățării, aparatul trebuie să fie deconectat de la sursa de alimentare cu energie electrică, pentru evitarea pericolului de electrocutare.
- Înainte de efectuarea operațiilor de întreținere, vă rugăm să deconectați ștecărul de la sursa de alimentare și să vă asigurați că aparatul s-a răcit.
- Vă rugăm să utilizați o lavetă moale, pentru a șterge praful de pe suprafața aparatului; dacă suprafața este foarte murdară, utilizați o lavetă moale umezită cu apă la o temperatură sub 50°C, amestecată cu detergent slab.
- Nu utilizați benzină, diluant sau alte substanțe chimice care pot deteriora suprafața.
- Înainte de a depozita acest aparat, lăsați-l să se răcească și puneți-l într-un spațiu uscat și ventilat.
- Avertisment: orice intervenții pentru repararea aparatului trebuie realizate de către un reprezentat de service autorizat.

7. PARAMETRI TEHNICI

Model	HCH-LF2000BK
Tensiune nominală	220-240V~
Frecvență nominală	50 /60Hz
Putere nominală	2000 W
Zgomot	≤50 Db

Identificator(i) de model(e): HCH-LF2000BK					
Element	Simbol	Valoare	Unitate	Element	Unitate
Putere termică				Modul de acumulare a căldurii, numai în cazul aparatelor electrice pentru încălzire locală cu acumulator de căldură (selectați o variantă)	
Putere termică nominală	P _{nom}	2,0	kW	control manual al sarcinii termice, cu termostat integrat	nu este cazul
Putere termică minimă (cu titlu indicativ)	P _{min}	1,3	kW	control manual al sarcinii termice, ca răspuns la temperatura camerei și/sau exterioară	nu este cazul
Putere termică maximă continuă	P _{max,c}	2,0	kW	control electronic al sarcinii termice, ca răspuns la temperatura camerei și/sau exterioară	nu este cazul
Consum auxiliar de energie electrică				putere termică comandată de ventilator	nu este cazul
La putere termică nominală	el _{max}	1,947	kW	Tip de putere termică/controlul temperaturii camerei (selectați o variantă)	
La putere termică minimă	el _{min}	1,280	kW	cu o singură treaptă de putere termică și fără controlul temperaturii camerei	Nu

În modul standby	eISB	0,000	kW	două sau mai multe trepte de putere manuale, fără controlul temperaturii camerei	Nu
				cu controlul temperaturii camerei prin intermediul unui termostat mecanic	Nu
				cu control electronic al temperaturii camerei	Da
				cu control electronic al temperaturii camerei și cu temporizator cu programare zilnică	Nu
				cu control electronic al temperaturii camerei și cu temporizator cu programare săptămânală	Nu
				Alte opțiuni de control (se pot selecta mai multe variante)	
				controlul temperaturii camerei, cu detectarea prezenței	Nu
				controlul temperaturii camerei, cu detectarea unei ferestre deschise	Nu
				cu opțiuni de control la distanță	Nu
				cu demaraj adaptabil	Nu
				cu limitarea timpului de funcționare	Nu
				cu senzor cu bulb negru	Nu
Date de contact:				Network One Distribution Str. Marcel Iancu, nr. 3-5, București, România Tel: +40 21 211 18 56, www.heinner.com , www.nod.ro	

SERVICE ȘI ASISTENȚĂ PENTRU CLIEȚI

Utilizați numai piese de schimb originale.

Când contactați centrul nostru de service autorizat, asigurați-vă că aveți la îndemână următoarele informații: Denumirea modelului și numărul de serie.

Informațiile pot fi găsite pe plăcuța cu date tehnice. Acestea pot suferi modificări fără o notificare prealabilă.

Vă mulțumim pentru achiziționarea acestui produs! Dacă aveți nevoie de asistență în ceea ce privește produsul dumneavoastră, vizitați site-ul nostru web utilizând linkurile de mai jos.

Obțineți manuale de utilizare: <https://www.heinner.ro>

Obțineți informații privind reparațiile: <https://www.heinner.ro>

MASURI PENTRU PROTECTIA MEDIULUI

Va informam ca persoanele fizice au urmatoarele obligatii prin legislatia specifica privind protectia mediului si regimul deseurilor:

- Deseurile de echipamente electrice si electronice (DEEE), pot contine substante periculoase pentru mediu si sanatatea umana. Conform OUG 5/2015, exista obligativitatea predarii acestora, pentru tratarea corespunzatoare si valorificarea componentelor reciclabile. Societatea Network One Distribution S.R.L. este platitoare de taxa de " timbru verde" pentru fiecare Echipament Electric si Electronic (EEE) pe care il pune pe piata. Acest cost asigura tratarea ulterioara a echipamentelor uzate colectate. Din acest motiv, odata ce devine deseu, produsul EEE poate fi predat gratuit operatorului Dvs. de salubritate, la magazine atunci cand achizitionati alt echipament similar, sistemul "unul la unu "sau la punctul de colectare organizat de Primaria Sectorului / localitatii Dvs.

- Simbolul (marcajul) aplicat produselor, care indica faptul ca deseurile DEEE, bateriile si acumulatorii - fac obiectul unei colectari separate, il reprezinta o pubela barata cu o cruce.



Aceste masuri vor ajuta la protejarea mediului

Societatea Network One Distribution S.R.L. este inregistrata in Registrul de punere pe piata a echipamentelor electrice si electronice, avand numarul de inregistrare: RO-2016-03-EEE-0201-IV. De asemenea, au fost intocmite si sunt gestionate: Registrul de Retragere EEE si Registrul de Rechemare EEE, in conformitate cu HG 322/2013. Totodata societatea este inregistrata in Registrul de punere pe piata a bateriilor, avand numarul de inregistrare: RO-2011-03-B&A-0283.

Conformitatea cu directiva RoHS: Produsul pe care l-ați cumpărat este conform cu Directiva RoHS UE (2011/65/UE) si amendamentul (EU) 2015/863. Nu conține materialele dăunătoare și interzise specificate în Directivă.

Va multumim ca participati alaturi de noi la protejarea mediului si a sanatatii umane



HEINNER este marcă înregistrată a companiei **Network One Distribution SRL**. Celelalte branduri și denumirile produselor sunt mărci de comerț sau mărci de comerț înregistrate ale respectivilor deținători.

Nicio parte a specificațiilor nu poate fi reprodusă sub nicio formă și prin niciun mijloc, nici utilizată pentru obținerea unor derivate precum traduceri, transformări sau adaptări, fără consimțământul prealabil al companiei NETWORK ONE DISTRIBUTION.

Copyright © 2013 Network One Distribution. Toate drepturile rezervate.

www.heinner.com, <http://www.nod.ro>



Acest produs este proiectat și realizat în conformitate cu standardele și normele Comunității Europene.



Importator: **Network One Distribution**

Str. Marcel Iancu, nr. 3-5, București, România

Tel: +40 21 211 18 56, www.heinner.com , www.nod.ro

CERAMIC HEATER

Model:
HCH-LF2000BK



This product is only suitable for well insulated spaces or occasional use

- LED display
- Fireplace effect
- Remote control

HEINER

1. INTRODUCTION

Please read this instruction manual carefully before using it and keep it for later information.

This manual is conceived for offering you all of the necessary info regarding installation, using and maintenance of the machine. For a correctly and safely use of the machine, please, read this manual before installation and using.

2. PACKAGE CONTENTS

- Ceramic fan heater
- Instruction manual
- Warranty card

3. SAFETY WARNINGS AND PRECAUTIONS

1. Please read all instructions carefully before using this product.
2. This product is for household use only.
3. This appliance is not intended for use by persons (including children) with reduced physical, sensory or mental capabilities, or lack of experience and knowledge, unless they have been given supervision or instruction concerning use of the appliance by a person responsible for their safety.
4. Children should be supervised to ensure that they do not play with the appliance.
5. This appliance can be used by children aged from 8 years and above and persons with reduced physical, sensory or mental capabilities or lack of experience and knowledge if they have been given supervision or instruction concerning use of the appliance in a safe way and understand the hazards involved. Children shall not play with the appliance. Cleaning and user maintenance shall not be made by children without supervision.
6. If the supply cord is damaged, it must be replaced by the manufacturer, its service agent or similarly qualified persons to avoid a hazard.
7. Children of less than 3 years should be kept away unless continuously supervised.
8. Children aged from 3 years and less than 8 years shall only switch on/off the appliance provided that it has been placed or installed in its intended normal operating position and they have been given supervision or instruction concerning use of the appliance in a safe way and understand the hazards involved. Children aged from 3 years and less than 8 years shall not plug in, regulate and clean the appliance or perform user maintenance.
9. **CAUTION-** Some parts of this product can become very hot and cause burns. Particular attention has to be given where children and vulnerable people are present.
10.  **WARNING:** In order to avoid overheating, do not cover the heater.
11. Do not use this heater in the immediate surroundings of a bath, a shower or a swimming pool.
12. The heater must not be located immediately below a socket outlet.
13. **WARNING:** Do not use this heater in small rooms when they are occupied by persons not capable of leaving the room on their own, unless constant supervision is provided.
14. Do not use this heater if it has been dropped
15. Do not use if there are visible signs of damage to the heater
16. Use this heater on a horizontal and stable surface.
17. **WARNING:** To reduce the risk of fire, keep textiles, curtains, or any other flammable material a minimum distance of 1 m from the air outlet
18. If the supply cord is damaged, it must be replaced by the manufacturer, its service agent or similarly qualified persons in order to avoid a hazard.

19. If the product has any failure, please take it to a service station or notify the after-sales service center.
20. Do not disassemble or replace parts without authorization.
21. Do not touch the power cord and plug with wet hands.
22. It is strictly forbidden to insert foreign objects such as wooden and metal sticks into the air inlet and outlet.
23. Do not spray insecticides or flammable sprays around the product.
24. Avoid blowing air to young children for a long time.
25. Do not pull the cord when unplugging the power cord.
26. Make sure that there is no foreign matter stuck on the power plug, and fully insert the plug.
27. If the product has any strange smell or noise during use, stop using it immediately and unplug the power supply.
28. Do not fold the power cord or place heavy objects on it.
29. When going out or not using the device for a long time, be sure to turn off the power and unplug the power cord.
30. Only use conforming power outlet that meets the requirements.
31. Make sure that the power voltage used is consistent with the voltage specified on the nameplate of the device.
32. Please confirm the operating voltage before relocating.
33. Do not place any object on the device.
34. This product contains a coin / button cell battery. If the coin / button cell battery is swallowed, it can cause severe internal burns in just 2 hours and can lead to death.
35. Keep new and used batteries away from children.
36. If the battery compartment does not close securely, stop using the product and keep it away from children.
37. If you think batteries might have been swallowed or placed inside any part of the body, seek immediate medical attention.
38. The batteries contain materials which are hazardous to the environment; they must be removed from the appliance before it is scrapped and that they are disposed of safely.

4. PRODUCT DESCRIPTION

Product overview

1. Front cover	6. Power cord
2. Wind outlet	7. Control panel
3. Fireplace display window	8. Power switch
4. Swing holder	9. Remote control
5. Base	

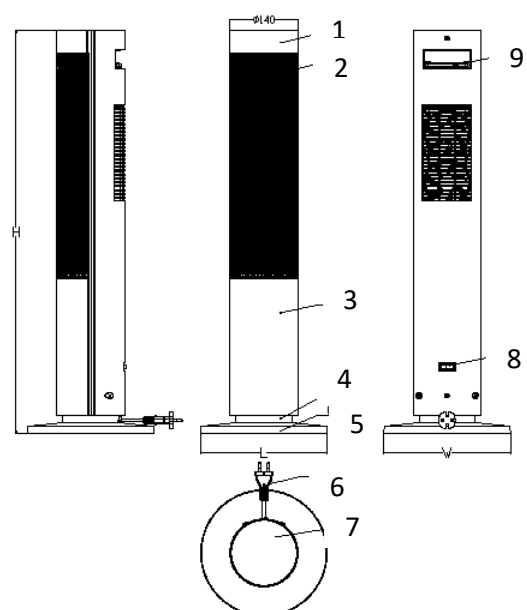

Control panel

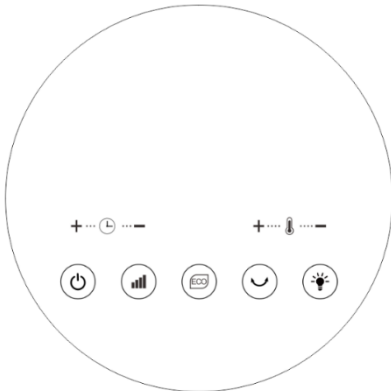

Display panel

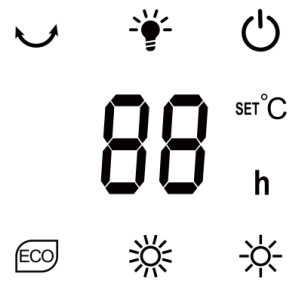

Remote control operation panel

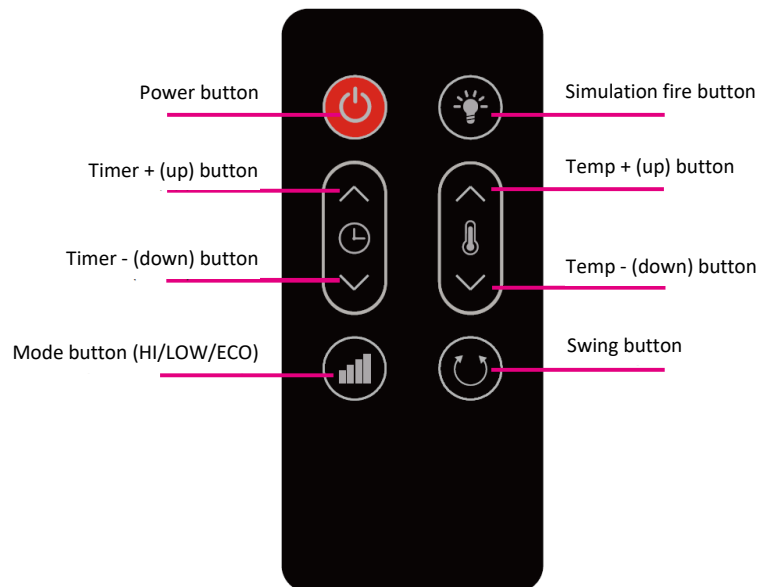

5. PRODUCT INSTALLATION AND OPERATION METHOD

Installation method

1. Take the product out of the bubble bag, including the following three parts: heater, base, remote control.
2. Put the heater on a table/flat surface, with the bottom reaching out. Connect the base with the heater.
3. Press Power switch which is in the back of the device to turn on.

Remote control operation panel

1. Pull out the battery panel at the back side of remote control.
2. Pay attention to the battery polarity and insert the battery (CR2032) to the tray of the panel.
3. Push the battery panel into the remote control.

4. The batteries contain materials which are hazardous to the environment; they must be removed from the appliance before it is scrapped and that they are disposed of safely.

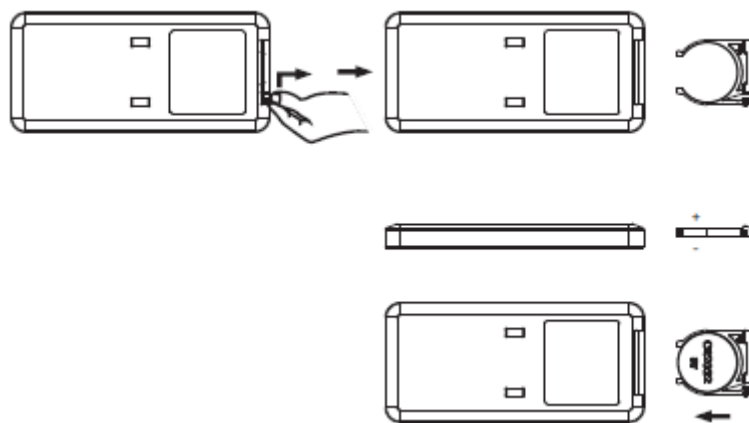





How to use each function button

As long as the heater is in working condition, the fan is in working state. If the heater stops working, then the fan will stop working after 10s.



1. After connecting to the power supply and switching on the power, you will hear a sound and the heater enters Standby Mode. The power indicator led_  lights up.



2. Under standby mode, press  key to turn on/off the heater, the display panel will countdown the heater (from 10 to 0 second) after turning off the machine.

3. The default setting, after turning on, shows as below:



- h) Heater: low power, led_  lights up.
- i) Swing: off, led_  lights off.
- j) Timer: 0h, led_  lights off.
- k) Fan: turned on.
- l) Temperature setting: the default temperature setting is 25°C.
- m) Fireplace display: turned on, Led_  lights up.
- n) ECO: turned off, Led_  lights off.

4. In working condition, press  to shift the power between low level and high level.







- c) Low power: led_  lights up.
- d) High power: led_  lights up.

5. In working condition, press  key to enter into the ECO mode, led_  lights up, press it again to quit this mode.





- f) ECO mode: the default temperature setting is 22°C, when the room temperature is lower than 18°C, the machine works with high power 18°C and 22°C, the machine works with low power; when the room temperature is above 22°C, the heating element will be turned off.
- g) when the ECO function is operating, the  button is not active.
- h) when the room temperature is above 22°C, the heater and swing function will also be turned off.

6. In working condition, press  button to turn on/off the swing function, led_  will light up/off accordingly.

7. In working condition, press +  or  --- button to set the timer.



- d) Timer: press +  or  --- key,  and led_  will display, press +/- key to set the timer (within a range of 0-24 hours), the time will increase or decrease 1h for every press.
- e) After entering timer by pressing +  or  --- button, the time you set before will not be changed. But you can reset the time by pressing +/-key, no operation to the keys after 5 seconds and the time that you have reset will be effective at once.
- f) If there is no operation to the keys after 5 seconds or press other keys except +/-, the display panel will shift to show the setting temperature immediately.
- i) When time was set except "0", it will decrease 1h per time, if the timer turns to value 0, then the device will turn off at once, and enters into standby mode.
- j) If the timer is set as "0", it means that no timer has been selected.

8. In working condition, press +  or  --- button to set the temperature.

- a) Temperature setting function: press +  or  --- key,  and Led_ ^{SET}°C will display, press +/- key to set the temperature, The range of the temperature is from 15 °C to 35 °C, the temperature will increase or decrease 1 °C for every press.
- b) After entering into temperature setting by pressing +  or  --- button, the temperature you set before will not be changed. You can reset the temperature by pressing +/-key, no operation to the keys after 5 seconds and the temperature that you have reset will be effective at once.

9. When both the time and temperature are set, the LED display shows the setting temperature and timer display interactively for each 30 seconds. When the time is not set, it only shows the setting temperature.

10. When turn on the heater or under standby mode, press  button to turn on/off the fireplace function, the LED will light up/off accordingly.

- a) turn on fireplace function: fireplace motor works, led_  lights up,
- b) turn off fireplace function: fireplace motor stops to work, led_  lights off.

11. Memory function in standby mode:

When the heater is turned on except the first time, and under the standby mode, press  key, and the unit will memorize the previous settings (except timer setting) of last using and work accordingly.

12. After working for 1 minute, the brightness of the led display will reduce to 1/3 of the normal brightness, in order to avoid the problem of led display dazzling at night. It will resume to the normal brightness after operation.

13. There is a tip-over switch inside the heater, it will disconnect the heater automatically if the machine falls on the ground.

14. Remarks:

- d) when the heater sensor is activated (temperature is above 60°), the LED will display "EE", and cannot set the temperature at the moment.
- e) When the environment temperature lower than -10°C, the LED will display "LO".
- f) When the environment temperature higher than 40°C, the LED will display "HI".

6. MAINTENANCE AND CLEANING

1. The heater needs to be turned off and pulled out from the plug before cleaning, otherwise it's possible to cause electric shock.
2. Before maintaining, please pull out the plug, and make sure that the heater has cooled.
3. Please use soft cloth to wipe the dust off the heater's surface; If the surface is very dirty, use a soft cloth to wipe it with the water lower than 50°C mixed with neutral detergent.
4. Don't use gasoline, thinner or other chemicals that can damage the surface.
5. Before storing this heater, let it cool down and place it in a dry and ventilated area.
6. Warning: any other servicing should be performed by an authorized service representative.

7. TECHNICAL PARAMETERS

Model	HCH-LF2000BK
Rated voltage	220-240V~
Rated frequency	50 /60Hz
Rated power	2000 W
Noise	≤50 Db

Model identifier(s): HCH-LF2000BK					
Item	Symbol	Value	Unit	Item	Unit
Heat output			Type of heat input, for electric storage local space heaters only (select one)		
Nominal heat output	P _{nom}	2.0	kW	manual heat charge control, with integrated thermostat	NA
Minimum heat output (indicative)	P _{min}	1.3	kW	manual heat charge control with room and/or outdoor temperature feedback	NA
Maximum continuous heat output	P _{max,c}	2.0	kW	electronic heat charge control with room and/or outdoor temperature feedback	NA
Auxiliary electricity consumption				fan assisted heat output	NA
At nominal heat output	el _{max}	1.947	kW	Type of heat output/room temperature control (select one)	
At minimum heat output	el _{min}	1.280	kW	single stage heat output and no room temperature control	No
In standby mode	e _{lSB}	0.000	kW	Two or more manual stages, no room temperature control	No
				with mechanic thermostat room temperature control	No
				with electronic room temperature control	Yes
				electronic room temperature control plus day timer	No
				electronic room temperature control plus week timer	No
				Other control options (multiple selections possible)	
				room temperature control, with presence detection	No
				room temperature control, with open window detection	No
				with distance control option	No
				with adaptive start control	No
				with working time limitation	No
				with black bulb sensor	No
Contact details:				Network One Distribution Marcel Iancu Street, no. 3-5, Bucharest, Romania Tel: +40 21 211 18 56, www.heinner.com , www.nod.ro	

CUSTOMER CARE AND SERVICE

Always use original spare parts.

When contacting our Authorised Service Centre, ensure that you have the following data available: Model and Serial Number.

The information can be found on the rating plate. Subject to change without notice.

Thank you for purchasing this product. If you need support with your product, visit our website using the links below.

Get User manuals: <https://www.heinner.ro>

Get Service information: <https://www.heinner.ro>



Environment friendly disposal

You can help protect the environment!

Please remember to respect the local regulations: hand in the non-working electrical equipment's to an appropriate waste disposal center.



HEINNER is a registered trademark of **Network One Distribution SRL**. Other brands and product names are trademarks or registered trademarks of their respective holders.

No part of the specifications may be reproduced in any form or by any means or used to make any derivative such as translation, transformation, or adaptation without permission from NETWORK ONE DISTRIBUTION.

Copyright © 2013 Network One Distribution. All rights reserved.

www.heinner.com, <http://www.nod.ro>



This product is in conformity with norms and standards of European Community.



Importer: **Network One Distribution**

Marcel Iancu Street, 3-5, Bucharest, Romania

Tel: +40 21 211 18 56, www.heinner.com , www.nod.ro

КЕРАМИЧЕН РАДИАТОР

Модел:
HCH-LF2000BK



Този продукт е подходящ само за случайна употреба или в добре изолирани помещения.

- Светодиоден екран
- Симулация на пламък
- Дистанционно управление

HEINNER

1. ВЪВЕДЕНИЕ

Преди да използвате този уред прочетете внимателно този наръчник с инструкции и пазете го за бъдещи справки.

Този наръчник е проектиран, за да Ви предостави всички необходими инструкции относно инсталирането, използването и поддържането на уреда. Преди инсталиране и използване на уреда, с цел правилна и безопасна употреба на уреда, Ви молим да прочетете внимателно този наръчник с инструкции.

2. СЪДЪРЖАНИЕ НА ОПАКОВКАТА

- Керамичен радиатор
- Ръководство с инструкции
- Гаранционна карта

3. ПРЕДУПРЕЖДЕНИЯ И ПРЕДПАЗНИ МЕРКИ

1. Моля, прочетете внимателно всички инструкции, преди да използвате този продукт.
2. Този продукт е предназначен само за домашна употреба.
3. Уредът не е предназначен за употреба от лица (включително деца), които имат физически, сетивни или умствени затруднения или които нямат необходимите познания и опит, освен ако се намират под наблюдение или са обучени как да използват уреда от страна на лице, което отговаря за тяхната безопасност.
4. Децата трябва да бъдат под наблюдение, така че да не си играят с уреда.
5. Уредът може да се използва от деца на възраст от 8 години и от лица с намалени физически, сетивни или умствени възможности, които нямат опит или познания само, ако са наблюдавани или обучени относно безопасната употреба на уреда и, ако разбират опасностите, свързани с употребата. Децата трябва да бъдат под наблюдение, така че да не си играят с уреда. Почистването и поддръжката, не могат да се извършват от деца, освен ако те са на поне 8 годишна възраст и са под наблюдение.
6. С цел предотвратяване на опасности, ако захранващият кабел е повреден, трябва да се подмени от производителя, от неговия сервизен представител или от лица с подобна квалификация.
7. Не допускайте деца под 3 години около уреда само, ако не са под непрекъснат надзор.
8. Децата на възраст от 3 до 8 години могат да включват/изключват уреда само, ако е разположен или инсталиран в нормалното си работно положение, само ако са под наблюдение или са обучени по отношение на безопасната употреба на уреда и само ако разбират опасностите, които са свързани с употребата. Децата на възраст от 3 до 8 години не трябва да свързват, регулират или почистват уреда и не трябва да извършват операции по неговата поддръжка.
9. **ВНИМАНИЕ!** - Някои части на продукта могат да станат много горещи и могат да причинят изгаряния. Трябва да се обърне специално внимание, когато се използва в присъствието на деца или уязвими хора.
10.  **ПРЕДУПРЕЖДЕНИЕ:** За да се избегне прегряване, не покривайте уреда.
11. Не използвайте радиатора в непосредствена близост до бани, душеве или басейни.
12. Уредът не трябва да се поставя точно под електрически контакт.
13. **ПРЕДУПРЕЖДЕНИЕ:** Не използвайте този нагревател в малки помещения, където се намират лица, които не могат да напускат помещението без оказване на помощ, освен ако са постоянно под наблюдение.
14. Не използвайте уреда, ако е бил изпуснат на пода.
15. Не използвайте уреда, ако показва видими признаци на повреда.
16. Използвайте уреда върху хоризонтална и стабилна повърхност.
17. **ПРЕДУПРЕЖДЕНИЕ:** За да намалите риска от пожар, дръжте текстилните материали, завесите или всякакви други запалими материали на разстояние най-малко 1 м от отвора за изпускане на въздуха.

18. С цел предотвратяване на опасности, ако захранващият кабел е повреден, трябва да се подмени от производителя, от неговия сервизен представител или от лица с подобна квалификация.
19. Ако продуктът има повреда, моля, занесете го в сервиз или уведомете центъра за следпродажбено обслужване.
20. Разглобяването на продукта и смяната на компоненти може да се извършва само от квалифициран персонал.
21. Не докосвайте захранващия кабел и щепсела с мокри ръце.
22. Строго забранено е поставянето на чужди предмети (като например: пръчки или метални пръти) в решетките за всмукване или отвеждане на въздуха.
23. Не пръскайте инсектициди или запалими аерозоли около продукта.
24. Не излагайте за дълго време малки деца на въздуха, издухван от уреда.
25. Не дърпайте за кабела, за да извадите щепсела от контакта.
26. Уверете се, че върху щепсела няма чужди тела и вкарайте щепсела докрай в контакта.
27. Ако продуктът излъчва необичайни миризми или шумове по време на употреба, незабавно спрете да го използвате и разкачете щепсела от източника на захранване с електроенергия.
28. Не огъвайте захранващия кабел и не поставяйте тежки предмети върху него.
29. Когато излизате от жилището си или ако няма да използвате уреда за дълго време, не забравяйте да изключите захранването и да разкачите щепсела от източника на захранване с електроенергия.
30. Използвайте само подходящ електрически контакт, който отговаря на изискванията.
31. Уверете се, че използваното захранващо напрежение съответства на това, което е посочено върху табелката с технически данни на уреда.
32. Моля, проверете работното напрежение, преди да преместите уреда.
33. Не поставяйте никакви предмети върху уреда.
34. Предоставеното дистанционно управление заедно с този продукт съдържа батерия от тип "копче". Поглъщането на тази батерия може да причини тежки вътрешни изгаряния само след 2 часа, предизвиквайки смърт.
35. Съхранявайте новите или употребените батерии извън обсега на деца.
36. Ако отделението за батерии не може да се затвори в безопасност, спрете използването на продукта и поставете го на място извън обсега на деца.
37. Ако считате, че батериите са били погълнати или са били пъхнати във всяка част на тялото, изисквайте веднага медицинска помощ.
38. Батериите съдържат опасни материали за околната среда. Те трябва да бъдат отстранени от уреда, преди да бъде изваден от употреба, и трябва да се изхвърлят безопасно.

4. ОПИСАНИЕ НА ПРОДУКТА

Общо представяне на продукта

1. Преден капак	6. Захранващ кабел
2. Решетка за отвеждане на въздуха	7. Контролен панел
3. Прозорче за симулация на пламък	8. Бутон за включване/изключване
4. Поставка за осцилиране	9. Дистанционно управление
5. Основа	

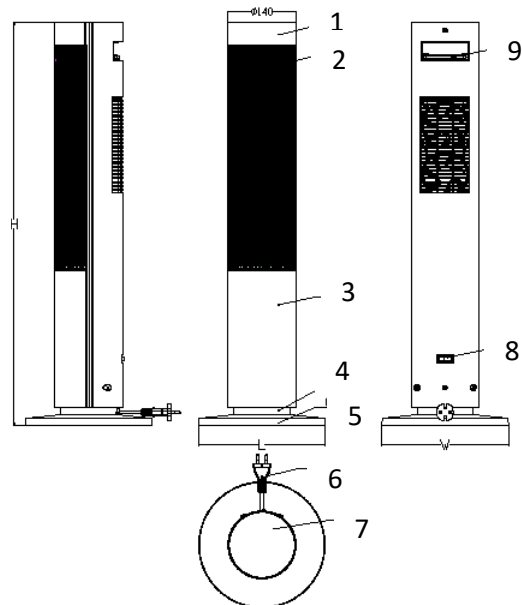

Контролен панел

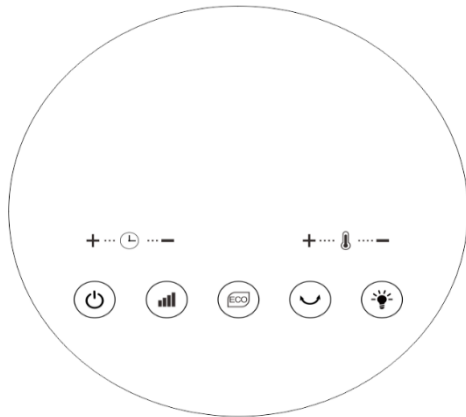

Панел на дисплея

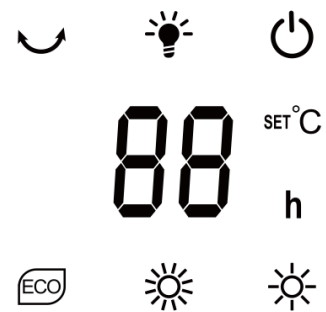

Бутони на дистанционното управление

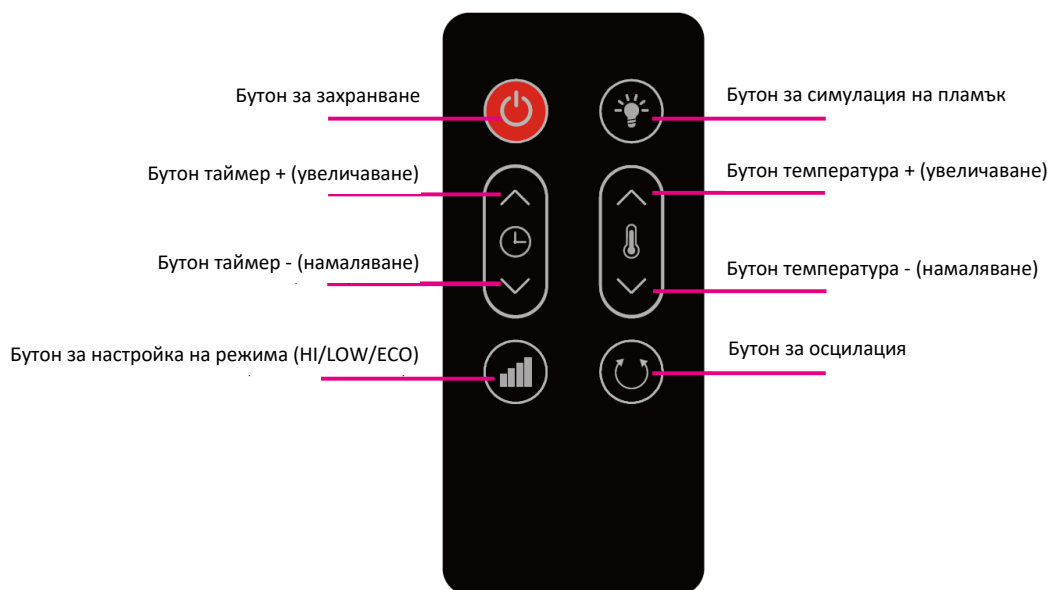

5. ИНСТАЛИРАНЕ НА ПРОДУКТА И РЕЖИМ НА РАБОТА

Метод на инсталиране

1. Извадете продукта от опаковъчната торба, включително следните три компонента: Радиатор, основа, дистанционно управление.
2. Поставете уреда върху маса/равна повърхност. Свържете основата с радиатора.
3. Включете уреда, като натиснете комутатора за захранване, който се намира в задната страна на уреда.

Инсталиране на батерията на дистанционното управление

1. Извадете поставката на батерията, разположена в задната страна на дистанционното управление.
2. Обърнете внимание на поляритета на батерията и вкарайте батерията (CR2032) в поставката.
3. Вкарайте поставката на батерията в дистанционното управление.
4. Батериите съдържат опасни материали за околната среда. Те трябва да бъдат отстранени от уреда, преди да бъде изваден от употреба, и трябва да се изхвърлят безопасно.

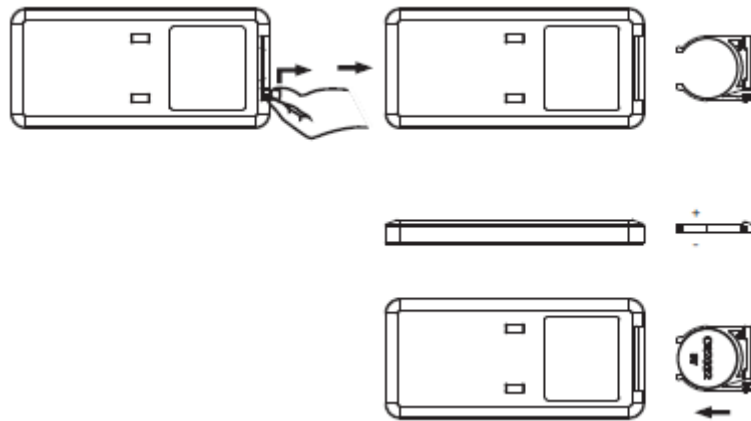





Използване на бутоните за избор на функции

Докато радиаторът е в работно състояние, вентилаторът също е в работно състояние. Ако радиаторът спре да функционира, вентилаторът ще спре след 10 секунди.



1. След свързването към източника на захранване и включването на уреда, той издава звуков сигнал и влиза в режим на готовност. Индикаторът за захранване LED_  светва.



2. Когато уредът е в режим на готовност, натиснете бутона , за да включите/изключите уреда. Панелът ще покаже обратно броене (от 10 до 0 секунди) след изключването на уреда.

3. Настройката по подразбиране след стартиране е следната:

- o) Радиатор: висока мощност, индикаторът LED_  е светнат.
- p) Осцилация: изключена, индикаторът LED_  е изгаснат.
- q) Таймер: 0 часа, индикаторът LED_  е изгаснат.
- r) Вентилатор: включен.
- s) Настройка на температурата: стойността по подразбиране на настроената температура е 25°C.
- t) Симулация на пламък: включена, индикаторът LED_  е светнат.
- u) Функция ECO: неактивна, индикаторът LED_  е изгаснат.

4. Докато уредът работи, натиснете бутона , за да превключите между ниското и високото ниво на мощност.

- e) Ниска мощност: индикаторът LED_  е светнат.
- f) Висока мощност: индикаторът LED_  е светнат.



5. Когато уредът е включен, натиснете бутона , за да активирате функцията ECO, и индикаторът LED_  ще светне. Натиснете отново бутона, за да деактивирате тази функция.





- k) Функция ECO: Стойността по подразбиране на настроената температура е 22°C. Ако стайната температура е по-ниска от 18°C, уредът ще функционира при висока мощност. Ако стайната температура е между 18°C и 22°C, уредът ще функционира при намалена мощност. Ако стайната температура е по-висока от 22°C, нагревателният елемент ще се изключи.
- l) Когато функцията ECO е активна, бутонът  не е активен.
- m) Ако стайната температура е по-висока от 22°C, радиаторът и функцията за осцилация ще бъдат изключени.



6. Когато уредът е включен, натиснете бутона  за да активирате/деактивирате функцията за осцилация, а индикаторът LED_  ще светне/изгасне в съответствие.

7. По време на работа на уреда, натиснете бутона  или бутона , за да настроите таймера.

- g) Таймерът: Натиснете бутона  или бутона , и  и индикаторът LED_  ще светне. Натиснете +/-, за да настроите таймера (в рамките на диапазон между 0 и 24 часа). Продължителността намалява или се увеличава с по 1 час при всяко натискане на бутона.
- h) След като активирате таймера чрез натискане на бутона  или на бутона , предварително зададената продължителност няма да бъде променена. Можете да нулирате продължителността, като натиснете бутоните +/- . След 5 секунди, ако не натиснете нито един бутон, продължителността, която сте нулирали, ще бъде активна веднага.
- i) Ако не натиснете нито един бутон след 5 секунди или ако не натиснете други бутони освен бутоните +/-, цифровият екран ще превключи към посочването на зададената температура.
- n) Ако продължителността е зададена (с изключение на настройката на стойност „0“), тя ще се намали с по 1 час. Ако таймерът достигне стойност „0“, уредът се изключва незабавно и влиза в режим на готовност.
- o) Ако таймерът е настроен на стойност „0“, той е неактивен.

8. По време на работа на уреда, натиснете бутона  или бутона , за да настроите температурата.

a) Функция за настройка на температурата: натиснете бутона  или бутона , и  и индикаторът LED_  е светнат. Натиснете бутона +/-, за да настроите температурата. Диапазонът за настройка на температурата е между 15°C и 35°C. Температурата ще се повишава или намалява с по 1°C при всяко натискане.

b) След достъп до функцията за настройка на температурата чрез натискане на бутона  или на бутона , предварително зададената температура няма да бъде променена. Можете да нулирате температурата, като натиснете бутоните +/- . След 5 секунди, ако не натиснете нито един бутон, температурата, която сте нулирали, ще бъде активна веднага.

9. Когато са зададени както продължителността, така и температурата, върху цифровия екран се изписват последователно, за 30 секунди, зададената температура и продължителността на таймера. Когато продължителността не е зададена, върху цифровия екран се изписва само зададената температура.

10. Когато уредът е включен или в режим на готовност, натиснете бутона  за да активирате/деактивирате функцията за симулация на пламък, и светодиодният индикатор ще светне/изгасне в съответствие.

a) Активирайте функцията за симулация на пламък:: Функцията за симулация на пламък е активна, индикаторът LED_  светва.

b) Активирайте функцията за симулация на пламък: Функцията за симулация на пламък е неактивна, индикаторът LED_  изгасва.

11. Функция за запаметяване в режим на готовност:

Когато нагревателят е включен (с изключение на първото използване) и е в режим на готовност, натиснете бутона  и уредът ще запамети настройките (с изключение на настройката на таймера) от последното използване и ще функционира в съответствие.

12. След функциониране в продължение на 1 минута, осветеността на цифровия екран ще се намали до 1/3 от нормалната осветеност, за да не Ви смущава през нощта. След това ще се върне към нормална осветеност.

13. Уредът е оборудван с прекъсвач за безопасност в случай на преобръщане, който ще изключи автоматично уреда.

14. Забележки:

- g) ако сензорът на радиатора е активиран (температурата е по-висока от 60°C), върху цифровия екран се изписва „EE” и температурата не може да бъде зададена.
- h) Когато околната температура е по-ниска от -10°C, върху цифровия екран се изписва „LO”.
- i) Когато околната температура е по-висока от 40°C, върху цифровия екран се изписва „HI”.

6. ПОЧИСТВАНЕ И ПОДДРЪЖКА

- По време на почистване уредът трябва да бъде изключен от източника на захранване с електроенергия, за да се избегне опасността от токов удар.
- Преди извършване на операции по поддръжка, моля, разкачете щепсела от източника на захранване и се уверете, че уредът се е охладил.
- Моля, използвайте мека попивателна кърпа, за да избършете праха от повърхността на уреда. Ако повърхността е много замърсена, използвайте мека попивателна кърпа, навлажнена с вода при температура под 50°C, смесена с мек препарат за миене.
- Не използвайте бензин, разреждател или други химични вещества, които могат да повредят повърхността.
- Преди да складирате този уред, оставете го да се охлади и го поставете на сухо и проветриво място.
- Предупреждение: Всякакви интервенции с цел ремонтване на уреда трябва да се извършват от представител на оторизиран сервиз.

7. ТЕХНИЧЕСКИ ПАРАМЕТРИ

Модел	HCH-LF2000BK
Номинално напрежение	220-240 V~
Номинална честота	50 /60Hz
Номинална мощност	2000W
Шум	≤50 Db

Идентификатор(и) на модел(и): HCH-LF2000BK					
Елемент	Символ	Стойност	Единица	Елемент	Единица
Топлинна мощност				Начин на акумулиране на топлина само за електроуреди за локално отопление с акумулатор на топлина (изберете единия от вариантите)	
Номинална топлинна мощност	P _{nom}	2,0	kW	ръчен контрол на термичния заряд, с вграден термостат	не е приложимо
Минимална топлинна мощност (с информативна цел)	P _{min}	1,3	kW	ръчен контрол на термичния заряд, като отговор на стайната и/или външната температура	не е приложимо
Непрекъснатата максимална топлинна мощност	P _{max,c}	2,0	kW	електронен контрол на термичния заряд, като отговор на стайната и/или външната температура	не е приложимо
Допълнителен разход на електроенергия				топлинна мощност управлявана от вентилатор	не е приложимо
При номинална топлинна мощност	el _{max}	1,947	kW	вид топлинна мощност/контрол на температурата на стаята (изберете единия от вариантите)	
При минимална топлинна мощност	el _{min}	1,280	kW	с една степен на топлинна мощност и без контрол на температурата на стаята	Не

В режим на изчакване	eISB	0,000	kW	две или повече ръчни степени за мощност, без контрол на температурата на стаята	Не
				с контрол на температурата на стаята чрез механичен термостат	Не
				с електронен контрол на температурата на стаята	Да
				с електронен контрол на температурата на стаята и с таймер за ежедневно програмиране	Не
				с електронен контрол на температурата на стаята и с таймер за седмично програмиране	Не
				Други опции за контрол (може да се избират няколко варианта)	
				контрол на температурата на стаята, със сензор за движение	Не
				контрол на температурата на стаята, със сензор за отворен прозорец	Не
				с опция с дистанционно управление	Не
				с приспособимо пусково устройство	Не
				с ограничаване на времето за функциониране	Не
				със сензор с черен екран	Не
Данни за контакт:				Network One Distribution ул. Марчел Янку № 3-5, Букурещ, Румъния Тел: +40 21 211 18 56, www.heinner.com , www.nod.ro	

СЕРВИЗ И ОБСЛУЖВАНЕ НА КЛИЕНТИ

Използвайте само оригинални резервни части.

Когато се свързвате с нашия оторизиран сервизен център, уверете се, че имате под ръка следната информация: Наименование на модела и сериен номер.

Информацията може да бъде намерена на табелката с технически данни. Те подлежат на промяна без предварително уведомление.

Благодарим Ви за закупуването на този продукт! Ако се нуждаете от помощ за вашия продукт, посетете нашия уебсайт, като използвате линковете по-долу.

Получете ръководства за употреба: <https://www.heinner.ro>

Получете информация за ремонт: <https://www.heinner.ro>

**Изхвърляне на отпадъците по начин, отговорен за околната среда**

Можете да помогнете за опазването на околната среда!

Моля спазвайте местните разпоредби: Предайте нефункциониращото електрическо оборудване на център за събиране на отпадъци от електрическо оборудване.



HEINNER е регистрирана марка на компанията **Network One Distribution SRL**. Останалите търговски марки и наименованията на продуктите са търговски марки или регистрирани търговски марки на съответните им притежатели.

Нито една част от спецификациите не може да бъде възпроизвеждана под каквато и да е форма или средство, или използвана за получаване на производни като преводи, трансформации или адаптации, без предварителното съгласие на компанията NETWORK ONE DISTRIBUTION.

Copyright © 2013 Network One Distribution. Всички права запазени.

www.heinner.com, <http://www.nod.ro>



Този продукт е проектиран и произведен в съответствие със стандартите и нормите на Европейската общност.



Вносител: **Network One Distribution**

ул. Марчел Янку № 3-5, Букурещ, Румъния

Тел: +40 21 211 18 56, www.heinner.com , www.nod.ro

KERÁMIA FŰTŐTEST

Modell:
HCH-LF2000BK



Ez a termék csak alkalmi vagy jól szigetelt helyiségekben való használatra megfelelő.

- LED kijelző
- Lángszimuláció
- Távirányító

HEINNER

1. BEVEZETŐ

A készülék használata előtt olvassa el figyelmesen a használati kézikönyvet, és őrizze meg későbbi tanulmányozásra.

A leírás célja, hogy megadja az összes szükséges utasítást a gép telepítésére, használatára és karbantartására. A készülék helyes és biztonságos használata érdekében, kérjük, olvassa el a használati útmutatót, a gép használata előtt.

2. A CSOMAG TARTALMA

- Kerámia fűtőtest
- Használati útmutató
- Jótállási bizonylat

3. FIGYELMEZTETÉSEK ÉS ÓVINTÉZKEDÉSEK

1. Kérjük, hogy a termék használata előtt figyelmesen olvassa el az összes használati utasítást.
2. Ez a termék kizárólag háztartási használatra készült.
3. A készüléket csökkentett pszichikai, érzékelési vagy mentális képességekkel rendelkező egyének (beleértve a gyermekeket is), tapasztalatlan vagy ismerethiányos személyek csak akkor használhatják, ha biztosítva van a felügyeletük vagy a biztonságukért felelős személy felkészítette őket a készülék használatára.
4. A gyerekekre figyelni kell, nem kell engedni, hogy a készülékkel játszanak.
5. A készüléket 8 év fölötti gyerekek és korlátozott fizikai, érzékszervi vagy mentális képességekkel rendelkező, illetve a megfelelő tapasztalattal és jártassággal nem rendelkező személyek csak felügyelet mellett használhatják, vagy ha felkészítették őket a készülék biztonságos használatára, illetve ha tisztában vannak a helytelen használat veszélyeivel. A gyerekeknek tilos játszani a készülékkel. A berendezés tisztítását és karbantartását gyerekek felnőttek felügyeletének hiányában nem végezhetik.
6. A veszélyek elkerülése érdekében, ha a hálózati kábel megsérült, ki kell cserélni a gyártóval, ennek hivatalos márkaszervizével vagy egy hasonló szakképzettséggel rendelkező személlyel.
7. Tartsa távol a készüléktől a 3 évnél kisebb gyermekeket, ha nincsenek állandó felügyelet alatt.
8. A 3-8 éves korosztályhoz tartozó gyerekek csak akkor kapcsolhatják be / ki a készüléket, ha ez a szokásos üzemi helyzetben van, vagy csak akkor, ha felügyelet alatt állnak és csak abban az esetben, ha megértették ennek használati módját és a használat során felmerülhető veszélyeket. A 3-8 éves korosztályhoz tartozó gyermekek nem csatlakoztathatják, nem állíthatják be vagy tisztíthatják a készüléket, és nem végezhetnek karbantartási munkálatokat.
9. **FIGYELEM!** - A készülék egyes darabjai nagyon forrók lehetnek és égési sérüléseket okozhatnak. Ha gyermekek és sérülékeny személyek vannak a közelében fokozott figyelem ajánlott.
10.  **FIGYELEM:** A túlmelegedés elkerülése végett ne takarja le a készüléket.
11. A készüléket ne használja a fürdőszoba, zuhanyzó vagy medence közelébe.
12. A készülék nem helyezhető közvetlenül egy fali aljzat alá.
13. **FIGYELEM:** Ne használja a készüléket kis helyiségekben, ahol olyan személyek is tartózkodnak, akik segítség nélkül nem tudják elhagyni a helyiséget, csak abban az esetben, ha ezen személyek folytonos felügyelet alatt állnak.
14. Ne használja a készüléket, ha az leesett a padlóra.
15. Ne használja a készüléket, ha látható sérülésnyomokat mutat.
16. A gépet vízszintes és stabil felületen használja.
17. **FIGYELEM:** A tűzveszély csökkentése érdekében tartsa a textíliákat, függönyöket vagy bármilyen más gyúlékony anyagot legalább 1 m távolságra a légkivezetéstől.
18. A veszélyek elkerülése érdekében, ha a hálózati kábel megsérült, ki kell cserélni a gyártóval, ennek hivatalos márkaszervizével vagy egy hasonló szakképzettséggel rendelkező személlyel.
19. Ha a termék nem megfelelő, kérjük, vigye el egy szervizbe, vagy értesítse az ügyfélszolgálatot. 20. A termék szétszerelését és az alkatrészek cseréjét csak szakképzett személyzet végezheti.
21. Ne érintse a tápkábelt és a csatlakozóaljzatot nedves kézzel.

22. Szigorúan tilos idegen tárgyakat, például botokat vagy fémrudakat a légbeszívó- vagy kivezető rácsokba helyezni.
23. Ne permetezzen rovarölő szert vagy gyúlékony hatású gázokat a termék körül.
24. Kisgyermeket ne tegyen ki hosszabb ideig a készülék által befűjt levegőnek.
25. Ne húzza a tápkábelt a fali csatlakozótól az áram megszüntetésére!
26. Győződjön meg arról, hogy a csatlakozóra nem került idegen test, és helyezze a csatlakozót teljesen az aljzatba.
27. Ha a termék használat közben szokatlan szagokat vagy zajokat bocsát ki, azonnal hagyja abba a használatát, és húzza ki a csatlakozót az áramforrásból.
28. Ne hajlítsa meg a tápkábelt, és ne helyezzen rá nehéz tárgyakat.
29. Ha elhagyja a lakást, vagy ha hosszabb ideig nem használja a készüléket, feltétlenül kapcsolja ki a készüléket, és húzza ki a hálózati csatlakozót a konnektorból.
30. Csak olyan konnektort használjon, amely megfelel a követelményeknek.
31. Győződjön meg arról, hogy a használt csatlakozó megfelel a készülék címtábláján megadott feszültségnek.
32. A készülék mozgatása előtt ellenőrizze az üzemi feszültséget.
33. Ne helyezzen semmilyen tárgyat a készülékre.
34. A készülékkel együtt szállított távirányító gomb alakú elemekkel működtethető. Az elem lenyelése olyan belső égési sérüléseket idézhet elő a gyomorba történő bejutás utáni 2 órán belül, melyek akár elhalálozáshoz is vezethetnek.
35. Ne tegye lehetővé a gyermekek számára az új vagy használt elemekhez történő hozzáférést.
36. Amennyiben a készüléken az elemeket tároló rész nem zárható biztonságosan, állítsa le a készülék működését és zárja el azt a gyermekek elől.
37. Amennyiben arra a következtetésre jut, hogy valaki lenyelte vagy valamely testrészébe dugta az elemeket, azonnal forduljon orvosi segítségért.
38. Az akkumulátorok környezetre veszélyes anyagokat tartalmaznak; azokat a készülék üzemen kívül helyezése előtt el kell távolítani a készülékből, és biztonságosan meg kell semmisíteni.

4. A TERMÉK LEÍRÁSA

A termék általános bemutatása

1. Elülső fedél	6. Tápkábel
2. Kipufogó rács	7. Vezérlőpanel
3. Lángszimulációs ablak	8. Be/kikapcsoló gomb
4. Oszcillációs konzol	9. Távirányító
5. Bazá	

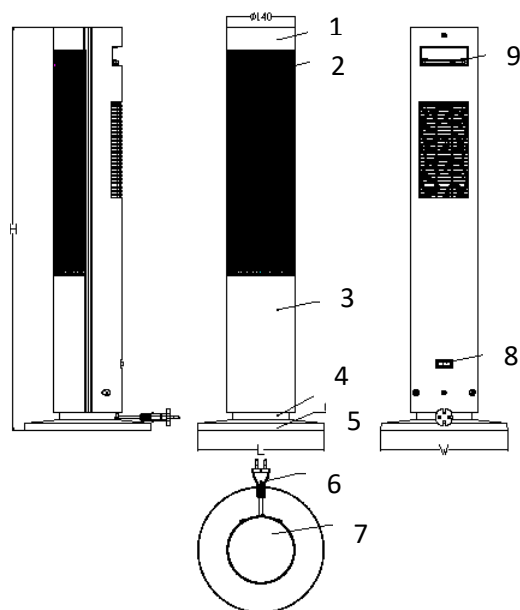

Vezérlőpanel

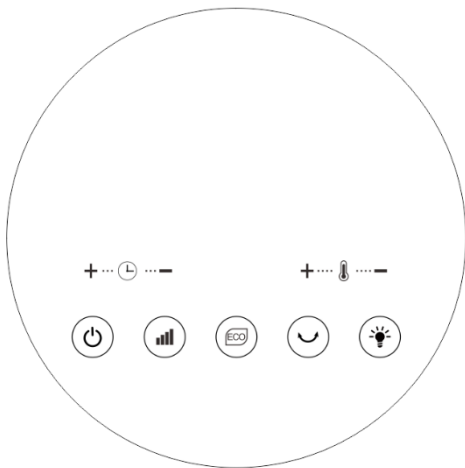

Kijelzőpanel

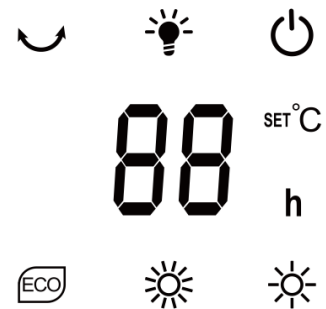

A távirányító gombjai

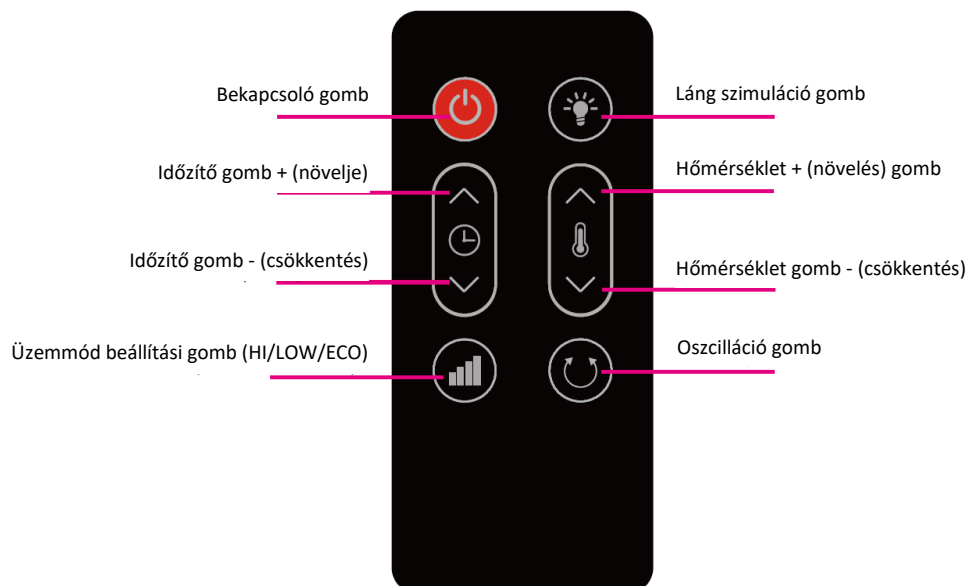

5. TERMÉK TELEPÍTÉSE ÉS MŰKÖDTETÉSE

A telepítés módja

1. Vegye ki a terméket a csomagolózacskóból, beleértve a következő három alkatrészt: radiátor, talp, távirányító.
2. Helyezze a készüléket egy sima asztalra/felületre. Csatlakoztassa az alapot a fűtőtesthez.
3. Kapcsolja be a készüléket a készülék hátulján található bekapcsoló gomb megnyomásával.

A távirányító elemének elhelyezése

1. Vegye ki a távirányító hátulján lévő elemtartót.
2. Figyeljen az elem polaritására, és helyezze be az elemet (CR2032) a tartóba.
3. Helyezze be az elemtartót a távirányítóba.

4. Az akkumulátorok környezetre veszélyes anyagokat tartalmaznak; azokat a készülék üzemen kívül helyezése előtt el kell távolítani a készülékből, és biztonságosan meg kell semmisíteni.

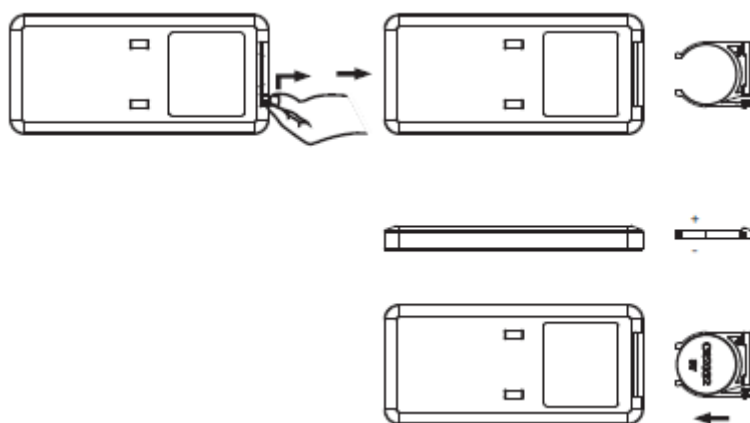





A gombok használata a funkciók kiválasztásához

Amíg a radiátor üzemképes állapotban van, a ventilátor is üzemképes állapotban van. Ha a fűtés leáll, a ventilátor 10 s után leáll.



1. A készülék áramellátáshoz való csatlakoztatás és bekapcsolás után a készülék csipogó hangjelzést ad és készenléti állapotba kerül. A bekapcsolást jelző LED_  világít.



2. Amikor a készülék készenléti állapotban van, nyomja meg a  gombot a készülék be/ki kapcsolásához. A panel a készülék kikapcsolása után egy visszaszámlálót (10 és 0 másodperc között) jelenít meg.

3. A bekapcsolás utáni alapértelmezett beállítás a következő:



- v) Radiátor: alacsony teljesítmény, a LED_  jelző világít.
- w) Oszcilláció: kikapcsolva, a LED_  jelző kialszik.
- x) Időzítő: 0 óra, a LED_  ki van kapcsolva.
- y) Ventilátor: be van kapcsolva.
- z) Hőmérséklet beállítása: alapértelmezett hőmérséklet beállítása 25 °C.
- aa) Lángszimuláció: be van kapcsolva, a LED_  jelző világít.
- bb) ECO funkció: inaktív, LED_  jelző kialszik.



4. A készülék működése közben a  gomb megnyomásával válthat az alacsony és a magas teljesítményszint között.







- g) Alacsony teljesítmény: a LED_  jelző világít.
- h) Nagy teljesítmény: a LED_  jelző világít.

5. Működés közben nyomja meg a  gombot az ECO funkció aktiválásához, és a LED_  jelzőfény világít. A funkció kikapcsolásához nyomja meg újra a gombot.





- p) ECO funkció: az alapértelmezett hőmérséklet-beállítás 22°C; ha a helyiség hőmérséklete 18°C-nál alacsonyabb, a készülék nagy teljesítményen működik; ha a helyiség hőmérséklete 18°C és 22°C között van, a készülék alacsony teljesítményen működik; ha a helyiség hőmérséklete 22°C-nál magasabb, a fűtőelem kikapcsol.
- q) amikor az ECO funkció aktív, a  gomb nem aktív.
- r) ha a szoba hőmérséklet 22°C felett van, a fűtőelem és az oszcillációs funkció kikapcsol.

6. Működés közben nyomja meg a  gombot az oszcillációs funkció aktiválásához/deaktiválásához, és a LED_  kijelző ennek megfelelően világít/sötétedik.

7. A készülék működése közben nyomja meg a  gombot vagy a  az időzítő beállításához.



- j) Időzítő:: nyomja meg a  gombot vagy a  , gombot, és  és a LED_  gítani fog. Nyomja meg a +/- gombot az időzítő beállításához (0 és 24 óra közötti tartományban). Az időtartam minden egyes gombnyomással 1 órával csökken vagy nő.
- k) Az időzítő  gomb vagy  gomb megnyomásával történő aktiválása után a korábban beállított időtartam nem változik. Az időtartamot a +/- gombok megnyomásával állíthatja vissza. Ha 5 másodperc múlva nem nyomja meg egyik gombot sem, akkor a visszaállított időtartam azonnal aktívá válik.
- l) Ha 5 másodperc elteltével nem nyomja meg egyik gombot sem, vagy ha a +/- gombokon kívül nem nyomja meg egyik gombot sem, a kijelzőpanel átvált a beállított hőmérséklet kijelzésére.
- s) Ha az időtartamot beállítottuk (kivéve a „0” értékre történő beállítást), akkor az 1 órával csökken. Ha az időzítő eléri a 0 értéket, a készülék azonnal leáll és készenléti állapotba kerül.
- t) Ha az időzítő „0” értékre van beállítva, az időzítő inaktív.

8. A készülék működése közben nyomja meg a  gombot vagy a  a hőmérséklet beállításához.

- a) Hőmérséklet beállítási funkció: nyomja meg a  gombot vagy a  , gombot, és  a és a LED_ ^{SET}°C kijelző világít. A hőmérséklet beállítási tartománya 15 °C és 35 °C között van. A hőmérséklet minden egyes gombnyomással 1 °C-kal emelkedik vagy csökken.
- b) A hőmérséklet-beállítási funkcióhoz való hozzáférés után a  gomb vagy a  gomb megnyomásával a korábban beállított hőmérséklet nem változik. A hőmérsékletet a +/- gombok megnyomásával állíthatja vissza. Ha 5 másodperc múlva nem nyomja meg egyik gombot sem, akkor a visszaállított hőmérséklet azonnal aktívá válik.

9. Ha mind az idő, mind a hőmérséklet be van állítva, a kijelzőn 30 másodperces lépésekben jelenik meg a beállított hőmérséklet és az időkésleltetés. Ha az időtartam nincs beállítva, a kijelző csak a beállított hőmérsékletet mutatja.

10. Ha a készülék be van kapcsolva vagy készenléti állapotban van, nyomja meg  gombot a lángszimulációs funkció aktiválásához/deaktiválásához, a LED-kijelző ennek megfelelően világít/kimegy.

- a) a lángszimulációs funkció aktiválása: a lángszimulációs funkció aktív, a LED_  jelző világít.
- b) aktiválja a lángszimulációs funkciót: a lángszimulációs funkció inaktív, a LED_  jelző kialszik.

11. Készenléti memória funkció:

Ha a fűtőberendezés be van kapcsolva (kivéve az első használatot) és készenléti üzemmódban van, nyomja meg a  gombot, és a készülék megjegyzi a legutóbbi használat beállításait (kivéve az időzítő beállítását), és ennek megfelelően működik.

12. 1 perc működés után a kijelző fényereje a normál fényerő 1/3-ára csökken, hogy éjszaka ne legyen zavaró. Ezután visszatér a normál fényerőre.

13. A készüléknek rendelkeznie kell egy felborulás elleni biztonsági kapcsolóval, amely automatikusan kikapcsolja a készüléket.

14. Megjegyzések:

- j) ha a radiátorérzékelő aktiválva van (a hőmérséklet 60° felett van), a kijelzőn „EE” jelenik meg, és a hőmérséklet nem állítható be.
- k) Ha a környezeti hőmérséklet 10 °C-nál alacsonyabb, a kijelzőn „LO” jelenik meg.
- l) Ha a környezeti hőmérséklet 40°C felett van, a kijelző „HI” jelzést mutat.

6. TISZTÍTÁS ÉS KARBANTARTÁS

1. Tisztítás közben a készüléket mindenképpen áramtalanítani kell, az áramütés elkerülése érdekében.
2. A karbantartási munkák elvégzése előtt húzza ki a hálózati csatlakozót a hálózathoz, és győződjön meg arról, hogy a készülék lehűlt.
3. Kérjük, hogy a készülék felületéről a port egy puha ruhával távolítsa el; ha a felület nagyon piszkos, használjon puha ruhát, amelyet 50°C alatti hőmérsékletű vízzel nedvesített, enyhe mosószerrel kevert vízzel nedvesítsen meg.
4. Ne használjon benzint, higítót vagy más olyan vegyszert, amely károsíthatja a felületet.
5. A készülék tárolása előtt hagyja kihűlni, és száraz, szellőztetett helyen helyezze el.
6. Figyelmeztetés: a készülék javítását kizárólag engedélyezett szervíz képviselője végezheti.

7. MŰSZAKI ADATOK

Modell	HCH-LF2000BK
Névleges feszültség	220-240 V~
Névleges frekvencia	50 /60Hz
Névleges teljesítmény	2000W
Zaj	≤50 Db

Modell azonosítók: HCH-LF2000BK					
Elem	Szimbólum	Érték	Egység	Elem	Egység
Hőteljesítmény				Hőfelhalmozódás módja, csak hőakkumulátorral ellátott elektromos egyedi helyiségfűtő berendezések esetében (válasszon egy lehetőséget)	
Névleges hőteljesítmény	P _{nom}	2,0	kW	kézi töltésszabályozás beépített termosztáttal	nem szükséges
Minimális hőteljesítmény (tájékoztató jelleggel)	P _{min}	1,3	kW	kézi töltésszabályozás beltéri és/vagy kültéri hőmérséklet-visszacsatolással	nem szükséges
Maximális folyamatos hőteljesítmény	P _{max,c}	2,0	kW	elektronikus töltésszabályozás beltéri és/vagy külső hőmérséklet-visszacsatolással	nem szükséges
Auxiliáris villamosenergia-fogyasztás				ventilátorral segített hőleadás	nem szükséges
Névleges hőteljesítmény mellett	el _{max}	1,947	kW	Hőteljesítmény típus/beltéri hőmérséklet-szabályozás (válasszon egy lehetőséget)	
Minimális hőteljesítmény mellett	el _{min}	1,280	kW	egyetlen állás, beltéri hőmérséklet-szabályozás nélkül	Nem
Készenléti üzemmódban	e _{ISB}	0,000	kW	két vagy több kézi szabályozású állás, beltéri hőmérséklet-szabályozás nélkül	Nem
				mechanikus termosztátos beltéri hőmérséklet-szabályozás	Nem
				elektronikus beltéri hőmérséklet-szabályozás	Igen
				elektronikus beltéri hőmérséklet-szabályozás és napszak szerinti szabályozás	Nem
				elektronikus beltéri hőmérséklet-szabályozás és heti szabályozás	Nem
				Egyéb szabályozási opciók (több lehetőség is választható)	
				beltéri hőmérséklet-szabályozás jelenlét-érzékeléssel	Nem

				beltéri hőmérséklet-szabályozás nyitottablak-érzékeléssel	Nem
				távszabályozási lehetőség	Nem
				adaptív bekapcsolásszabályozás	Nem
				működési idő korlátozása	Nem
				feketegömb-érzékelővel ellátva	Nem
Elérhetőségi adatok:				Network One Distribution Marcel Iancu utca, 3-5 szám, Bukarest (București), Románia Tel: +40 21 211 18 56, www.heinner.com , www.nod.ro	

SZERVIZ ÉS ÜGYFÉLSZOLGÁLAT

Csak eredeti cserealkatrészeket használjon.

Mielőtt felvenné a kapcsolatot az engedélyezett szakszervizünkkel, győződjön meg róla, hogy a következő adatok a rendelkezésére állnak: Modell megnevezése és sorozatszám.

Ezeket az adatokat a készülék műszaki adattábláján találja. Ezek az adatok előzetes értesítés nélkül is megváltoztathatók.

Köszönjük, hogy megvásárolta termékünket! Ha segítségre van szüksége a termékkel kapcsolatban, kérjük, látogasson el weboldalunkra az alábbi linkek segítségével.

Használati útmutatók beszerzése: <https://www.heinner.ro>

Javítási információk letöltése: <https://www.heinner.ro>



A hulladékok környezetfelelős eltávolítása

Segíthet a környezet védelmében!

Kérjük, tartsa be a helyi rendelkezéseket: a nem működő elektromos berendezéseket a használt elektromos hulladékokat gyűjtő központba szolgáltatassa be.



A **HEINNER** a **Network One Distribution SRL(KFT)** társaság által bejegyzett védjegy. A többi márkajelzés és a termékek megnevezése kereskedelmi vagy az illető birtoklók által bejegyzett márkanevek.

A leírtak egyetlen része sem használható fel semmilyen formában, még lefordított, átalakított változatban sem, a NETWORK ONE DISTRIBUTION előzetes beleegyezése nélkül.

Copyright © 2013 Network One Distribution. Minden jog fenntartva.

www.heinner.com, <http://www.nod.ro>



A terméket az Európai Közösség előírásainak és jogszabályainak megfelelően tervezték és gyártották.



Importőr: **Network One Distribution**

Marcel Iancu utca, 3-5 szám, Bukarest (București), Románia

Tel: +40 21 211 18 56, www.heinner.com, www.nod.ro