

HEINNER

USER MANUAL FOR REMOTE CONTROLLER

Models:

HAC-CO12WFN-WH

HAC-CO12WFN-RD

HAC-CO12WFN-BK

HAC-CO12WFN-SL

www.heinner.ro

I. INTRODUCTION

Before using the appliance, please read carefully this instruction manual and keep it for future reference.

This instruction manual is designed to provide you with all required instructions related to the installation, use and maintenance of the appliance.

In order to operate the unit correctly and safety, please read this instruction manual carefully before installation and usage.

II. SPECIFICATIONS



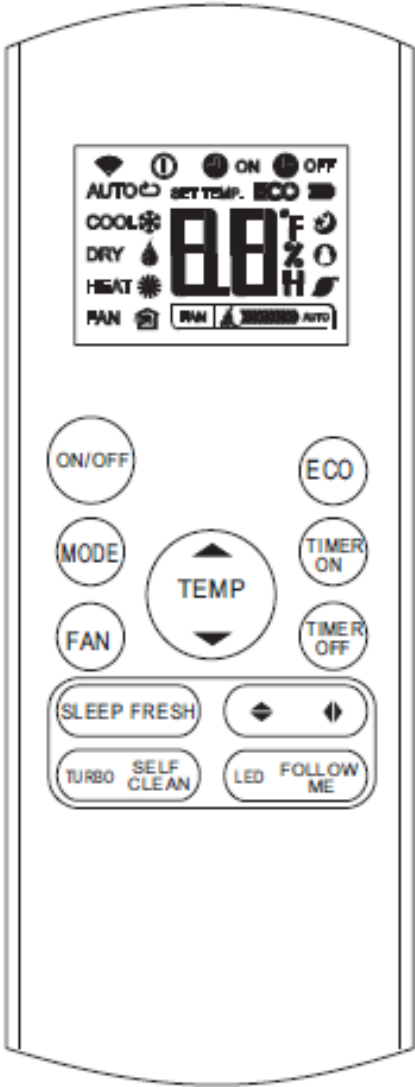

Rated voltage	3.0V(Dry batteries R03/LR03×2)
Transmission distance	8m
Environment	-5 °C ~ 60 °C



III. INDICATORS ON LCD



Mode display

AUTO  COOL  DRY 
HEAT  FAN 



Displayed when data transmitted.



Displayed when remote controller is ON.



Battery display (low battery detection)



Displayed when ECO function is activated.



Displayed when TIMER ON time is set.



Displayed when TIMER OFF time is set.



Show set temperature or room temperature, or time under TIMER setting



Displayed in Sleep Mode operation.





Indicated that the air conditioner is operating in Follow me mode



Displayed when fresh feature is activated (some units)

Fan speed indication

FAN  Low speed

FAN  Medium speed

FAN  High speed

FAN  AUTO Auto fan speed

Note:

All indicators shown in the figure are for the purpose of clear presentation. But during the actual operation only the relative functional signs are shown on the display window.

IV. BUTTONS FUNCTIONS

ON/OFF Button

This button turns the air conditioner ON and OFF.

MODE Button

Press this button to modify the air conditioner mode in a sequence of following:

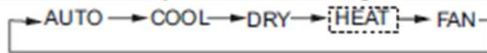

NOTE: Please do not select HEAT mode if the machine you purchased is cooling only type. Heat mode is not supported by the cooling only appliance.

FAN Button

Used to select the fan speed in four steps:

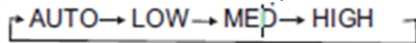

NOTE: You can not switch the fan speed in AUTO or DRY mode.

SLEEP Button

- Active/Disable sleep function. It can maintain the most comfortable temperature and save energy. This function is available on COOL, HEAT or AUTO mode only.
- For the detail, see sleep operation in USER S MANUAL.

NOTE: While the unit is running under SLEEP mode, it would be cancelled if MODE, FAN SPEED or ON/OFF button is pressed.

FRESH Button

Active/Disable FRESH button. When the FRESH function is initiated, the Ionizer/ Plasma Dust Collector (depending on models) is energized and will help to remove pollen and impurities from the air.

TURBO Button

Active/Disable Turbo function. Turbo function enables the unit to reach the preset temperature at cooling or heating operation in the shortest time (if the indoor unit does not support this function, there is no corresponding operation happened when pressing this button.)

SELF CLEAN Button

Active/Disable Self Clean function

UP Button

Push this button to increase the indoor temperature setting in 1°C increments to 30°C.

DOWN Button

Push this button to decrease the indoor temperature setting in 1°C increments to 17°C.

NOTE: Temperature control is not available in Fan mode.

Swing



Used to stop or start vertical louver movement and set the desired left/right air flow direction. The vertical louver changes 6° in angle for each press. For some units, the temperature display area of indoor unit displays  for one second. If keep pushing more than 2 seconds, the vertical louver swing feature is activated.

And the display area of indoor unit displays  flashes four time, then the temperature setting reverts back. If the vertical louver swing feature is stopped, it displays “LC” and remains on for three seconds.



Used to stop or start horizontal louver movement or set the desired up/down air flow direction. The louver changes 6 degree in angle for each press. If keep pushing more than 2 seconds, the louver will swing up and down automatically.

Used to stop or start horizontal louver auto swing feature.

ECO Button

Used to enter the energy efficient mode. Under cooling mode, press this button, the remote controller will adjust the temperature automatically to 24°C, fan speed of Auto to save energy (but only if the set temperature is less than 24°C). If the set temperature is between 24°C and 30°C, press the ECO button, the fan speed will change to Auto, the set temperature will remain unchanged.

NOTE:

Pressing the TURBO and SLEEP button, modifying the mode or adjusting the set temperature to less than 24°C will stop ECO operation.

Under ECO operation, the set temperature should be 24°C or more. it may result in insufficient cooling. If you feel uncomfortable, just press the ECO button again to stop it.

TIMER ON Button

Press this button to initiate the auto-on time sequence. Each press will increase the auto-timed setting in 30 minutes increments. When the setting time displays 10.0, each press will increase the autotimed setting 60 minutes increments. To cancel the auto-timed program, simply adjust the auto-on time to 0.0.

TIMER OFF Button

Press this button to initiate the auto-off time sequence. Each press will increase the auto-timed setting in 30 minutes increments. When the setting time displays 10.0, each press will increase the auto-timed setting 60 minutes increments. To cancel the autotimed program, simply adjust the auto-off time to 0.0/

LED Button

Disable/Active indoor screen Display. When pushing the button, the indoor screen display is cleared, press it again to light the display.

FOLLOW ME Button

Push this button to initiate the Follow Me feature, the remote display is actual temperature at its location. The remote control will send this signal to the air conditioner every 3 minutes interval until press the Follow Me button again. The air conditioner will cancel the Follow Me feature automatically if it does not receive the signal during any 7 minutes interval.

V. HOW TO USE THE BUTTONS

AUTO OPERATION

Ensure the unit is plugged in and power is available. The OPERATION indicator on the display panel of the indoor unit starts flashing.

1. Press the MODE button to select Auto.
2. Press the UP/DOWN button to set the desired temperature. The temperature can be set within a range of 17°C~ 30°C in 1°C increments.
3. Press the ON/OFF button to start the air conditioner.

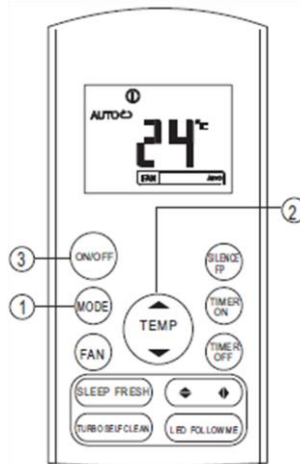

NOTE

1. In the Auto mode, the air conditioner can logically choose the mode of Cooling, Fan, and Heating by sensing the difference between the actual ambient room temperature and the setting temperature on the remote controller.
2. In the Auto mode, you can not switch the fan speed. It has already been automatically controlled.
3. If the Auto mode is not comfortable for you, the desired mode can be selected manually.

Cooling /Heating/Fan operation

Ensure the unit is plugged in and power is available.

1. Press the MODE button to select COOL, HEAT (cooling & heating models only) or FAN mode.
2. Press the UP/DOWN buttons to set the desired temperature. The temperature can be set within a range of 17°C~ 30°C in 1°C increments.
3. Press the FAN button to select the fan speed in four steps- Auto, Low, Med, or High.
4. Press the ON/OFF button to start the air conditioner.

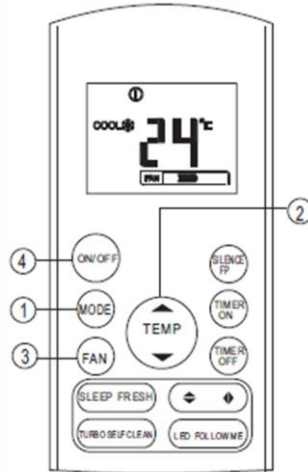

NOTE

In the FAN mode, the setting temperature is not displayed in the remote controller and you are not able to control the room temperature either. In this case, only step 1, 3 and 4 may be performed.

Dehumidifying operation

Ensure the unit is plugged in and power is available. The OPERATION indicator on the display panel of the indoor unit starts flashing.

1. Press the MODE button to select DRY mode.
2. Press the UP/DOWN buttons to set the desired temperature. The temperature can be set within a range of 17°C~ 30°C in 1°C increments.
3. Press the ON/OFF button to start the air conditioner

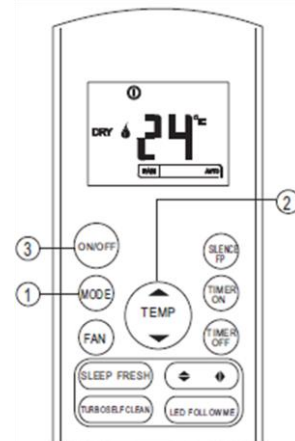

NOTE

In the Dehumidifying mode, you can not switch the fan speed. It has already been automatically controlled.

Timer operation

Press the TIMER ON button can set the auto-on time of the unit. Press the TIMER OFF button can set the auto-off time of the unit.

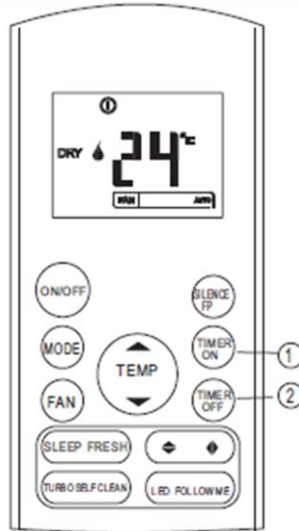

To set the Auto-on time.

1. Press the TIMER ON button. The remote controller shows TIMER ON, the last Auto-on setting time and the signal "H" will be shown on the LCD display area. Now it is ready to reset the Auto-on time to START the operation.
2. Push the TIMER ON button again to set desired Auto-on time. Each time you press the button, the time increases by half an hour between 0 and 10 hours and by one hour between 10 and 24 hours.
3. After setting the TIMER ON, there will be a one second delay before the remote controller transmits the signal to the air conditioner. Then, after approximately another 2 seconds, the signal "h" will disappear and the set temperature will re-appear on the LCD display window.

To set the Auto-off time.

1. Press the TIMER OFF button. The remote controller shows TIMER OFF, the last Auto-off setting time and the signal "H" will be shown on the LCD display area. Now it is ready to reset the Auto-off time to stop the operation.
2. Push the TIMER OFF button again to set desired Auto-off time. Each time you press the button, the time increases by half an hour between 0 and 10 hours and by one hour between 10 and 24 hours.
3. After setting the TIMER OFF, there will be a one second delay before the remote controller transmits the signal to the air conditioner. Then, after approximately another 2 seconds, the signal "H " will disappear and the set temperature will re-appear on the LCD display window.

CAUTION

When you select the timer operation, the remote controller automatically transmits the timer signal to the indoor unit for the specified time. Therefore, keep the remote controller in a location where it can transmit the signal to the indoor unit properly.

The effective operation time set by the remote controller for the timer function is limited to the following settings: 0.5, 1.0, 1.5, 2.0, 2.5, 3.0, 3.5, 4.0, 4.5, 5.0, 5.5, 6.0, 6.5, 7.0, 7.5, 8.0, 8.5, 9.0, 9.5, 10, 11, 12, 13, 14, 15,16,17, 18, 19, 20, 21, 22, 23 and 24.

EXAMPLE OF TIMER SETTING

TIMER ON (Auto-on Operation)

The TIMER ON feature is useful when you want the unit to turn on automatically before you return home. The air conditioner will automatically start operating at the set time.

Example:

To start the air conditioner in 6 hours.

1. Press the TIMER ON button, the last setting of starting operation time and the signal "H" will show on the display area.
2. Press the TIMER ON button to display "6.0H" on the TIMER ON display of the remote controller.
3. Wait for 3 seconds and the digital display area will show the temperature again. The "TIMER ON" indicator remains on and this function is activated.

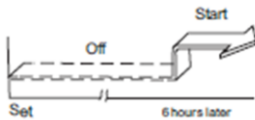

TIMER OFF (Auto-off Operation)

The TIMER OFF feature is useful when you want the unit to turn off automatically after you go to bed. The air conditioner will stop automatically at the set time.

Example:

To stop the air conditioner in 10 hours.

1. Press the TIMER OFF button, the last setting of stopping operation time and the signal "H" will show on the display area.
2. Press the TIMER OFF button to display "10H" on the TIMER OFF display of the remote controller.
3. Wait for 3 seconds and the digital display area will show the temperature again. The "TIMER OFF" indicator remains on and this function is activated.

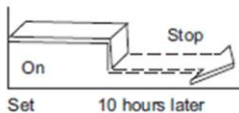

COMBINED TIMER (Setting both ON and OFF timers simultaneously)

TIMER OFF → TIMER ON

(On → Stop → Start operation)

This feature is useful when you want to stop the air conditioner after you go to bed, and start it again in the morning when you wake up or when you return home.

Example:

To stop the air conditioner 2 hours after setting and start it again 10 hours after setting.

1. Press the TIMER OFF button.
2. Press the TIMER OFF button again to display 2.0H on the TIMER OFF display.
3. Press the TIMER ON button.
4. Press the TIMER ON button again to display 10H on the TIMER ON display .
5. Wait for 3 seconds and the digital display area will show the temperature again. The "TIMER ON OFF" indicator remains on and this function is activated.

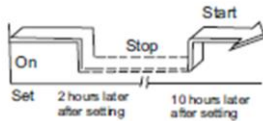

TIMER ON → TIMER OFF

(Off → Start → Stop operation)

This feature is useful when you want to start the air conditioner before you wake up and stop it after you leave the house.

Example:

To start the air conditioner 2 hours after setting, and stop it 5 hours after setting.

1. Press the TIMER ON button.
2. Press the TIMER ON button again to display 2.0H on the TIMER ON display.
3. Press the TIMER OFF button.
4. Press the TIMER OFF button again to display 5.0H on the TIMER OFF display.
5. Wait for 3 seconds and the digital display area will show the temperature again. The "TIMER ON & TIMER OFF" indicator remains on and this function is activated.

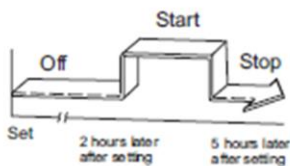

VI. HANDLING THE REMOTE CONTROLLER

Location of the remote controller.

Use the remote controller within a distance of 8 meters from the appliance, pointing it towards the receiver. Reception is confirmed by a beep.

CAUTIONS

- The air conditioner will not operate if curtains, doors or other materials block the signals from the remote controller to the indoor unit.
- Prevent any liquid from falling into the remote controller. Do not expose the remote controller to direct sunlight or heat.
- If the infrared signal receiver on the indoor unit is exposed to direct sunlight, the air conditioner may not function properly. Use curtains to prevent the sunlight from falling on the receiver.
- If other electrical appliances react to the remote controller, either move these appliances or consult your local dealer.
- Do not drop the remote controller. Handle with care.
- Do not place heavy objects on the remote controller, or step on it.

REPLACING BATTERIES

The following cases signify exhausted batteries.

Replace old batteries with new ones.

- Receiving beep is not emitted when a signal is transmitted.
- Indicator fades away.

The remote controller is powered by two dry batteries (R03/LR03X2) housed in the back rear part and protected by a cover.

(1) Remove the cover in the rear part of the remote controller.

(2) Remove the old batteries and insert the new batteries, placing the (+) and (-) ends correctly.

(3) Install the cover back on.

NOTE: When the batteries are removed, the remote controller erases all programming. After inserting new batteries, the remote controller must be reprogrammed.

CAUTIONS

- Do not mix old and new batteries or batteries of different types.
- Do not leave the batteries in the remote controller if they are not going to be used for 2 or 3 months.
- Do not dispose batteries as unsorted municipal waste. Collection of such waste separately for special treatment is necessary.



Environment friendly disposal

You can help protect the environment!

Please remember to respect the local regulations: hand in the non-working electrical equipment's to an appropriate waste disposal center.



HEINNER is a registered trademark of **Network One Distribution SRL**. Other brands and product names are trademarks or registered trademarks of their respective holders.

No part of the specifications may be reproduced in any form or by any means or used to make any derivative such as translation, transformation, or adaptation without permission from NETWORK ONE DISTRIBUTION.

Copyright © 2013 Network One Distribution. All rights reserved.

www.heinner.com, <http://www.nod.ro>



This product is in conformity with norms and standards of European Community.

Importer: **Network One Distribution**

Marcel Iancu, 3-5, Bucharest, Romania

Tel: +40 21 211 18 56, www.heinner.com , www.nod.ro

HEINNER

MANUAL DE UTILIZARE TELECOMANDA

Modele:

HAC-CO12WFN-WH

HAC-CO12WFN-RD

HAC-CO12WFN-BK

HAC-CO12WFN-SL

www.heinner.ro

I INTRODUCERE

Înainte de a utiliza acest aparat, citiți cu atenție manualul de instrucțiuni și păstrați-l pentru consultări ulterioare.

Acest manual este conceput pentru a vă oferi toate instrucțiunile necesare referitoare la instalarea, utilizarea și întreținerea aparatului.

Pentru utilizarea corectă și în siguranță a aparatului, vă rugăm să citiți cu atenție acest manual de instrucțiuni, înainte de instalare și utilizare.

II. SPECIFICATII TEHNICE

Tensiune nominală:	3,0 V (Baterii uscate R03/LR03×2)
Distanță de transmitere:	8 m
Mediu ambiant:	-5 °C ~ 60 °C

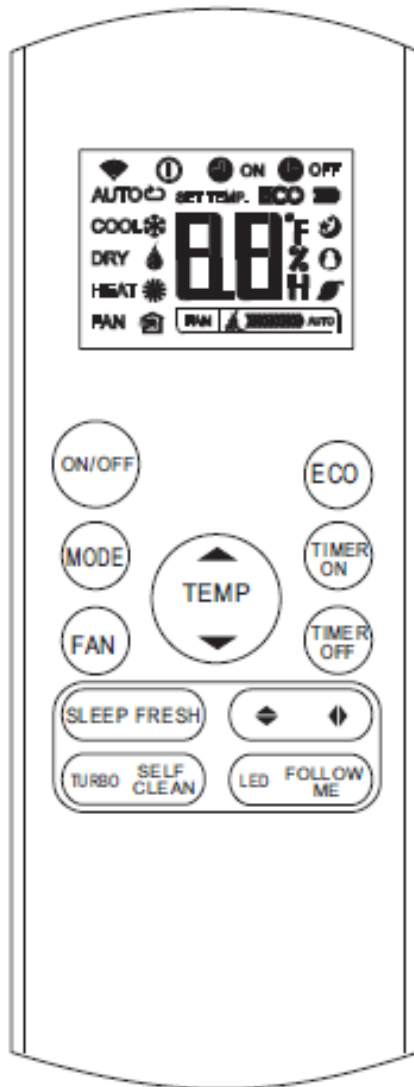

III. INFORMATII AFISATE PE LED



Mode display

AUTO COOL DRY
HEAT FAN



Se afiseaza cand datele sunt transmise.



Se afiseaza cand telecomanda este pornita.



Afisaj baterie (detectare baterie descarcata)



Funcție ECO



Se afiseaza atunci cand pornirea programata este activata.



Se afiseaza atunci cand oprirea programata este activata.



Indica temperatura setata, temperatura camerei sau timpul pentru pornirea sau oprirea programata



Se afiseaza in timpul functionarii modului Sleep.



Indica faptul ca aparatul functioneaza in modul Follow me.



Pictograma este afișată atunci când funcția „Fresh” este activată (în cazul anumitor modele).

Indicarea vitezei ventilatorului

FAN



Viteza redusa

FAN



Viteza medie

FAN



Viteza ridicata

FAN

AUTO

Auto

Nota:

In figura sunt prezentate toate indicatoarele, pentru o imagine mai clara asupra aspectului acestora. In timpul functionarii propriu-zise, vor fi afisate numai indicatoarele aferente functiilor active.

Butonul ON/OFF

Acest buton pornește sau oprește aparatul de aer condiționat.

Butonul MODE

De fiecare dată când acest buton este apăsat, modul de funcționare este modificat în direcția săgeții:

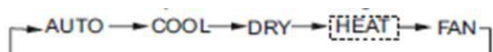

NOTĂ: Vă rugăm să nu selectați modul HEAT în cazul în care aparatul este prevăzut numai cu funcție de răcire.

Modul HEAT nu este compatibil cu aparatele care au numai funcție de răcire.

Butonul FAN

Acest buton este utilizat pentru selectarea vitezei ventilatorului în patru pași:

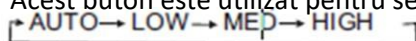

NOTĂ: Viteza ventilatorului nu poate fi modificată în modul AUTO sau DRY.

Butonul SLEEP

- Acest buton activează/dezactivează funcția Sleep. Această funcție poate menține cea mai confortabilă temperatură și poate economisi energie. Funcția poate fi activată numai în modurile COOL, HEAT și AUTO.
- Pentru detalii, consultați secțiunea din manualul de utilizare referitoare la funcționarea în modul SLEEP.

NOTĂ: În timpul funcționării aparatului în modul SLEEP, această funcție este dezactivată în cazul în care se apasă MODE, FAN, SPEED sau ON/OFF.

Butonul FRESH

La apăsarea butonului FRESH, ionizatorul/colectorul de praf cu plasmă (în funcție de model) va fi activat și va ajuta la eliminarea polenului și a impurităților din aer.

Butonul TURBO

Acest buton activează/dezactivează funcția Turbo. Funcția Turbo permite aparatului să atingă în cel mai scurt timp temperatura prestabilită pentru răcire sau încălzire (dacă unitatea interioară nu este compatibilă cu această funcție, apăsarea butonului nu va avea niciun efect).

Butonul SELF CLEAN

Prin apăsarea acestui buton, se poate active / dezactiva funcția Auto curățare.

Butonul UP

Apăsați acest buton pentru creșterea temperaturii interioare cu trepte de 1°C până la 30°C.

Butonul DOWN

Apăsați acest buton pentru scăderea temperaturii interioare cu trepte de 1°C până la 17°C.

NOTĂ: Controlul temperaturii nu este disponibil în modul FAN.

Butonul „Swing”



Apăsați pe acest buton pentru a activa sau dezactiva deplasarea pe verticală a lamelei fantei de ventilație și pentru reglarea direcției stânga/dreapta a fluxului de aer. Unghiul de oscilare este modificat cu 6° la fiecare apăsare a butonului. În cazul

anumitor aparate, afișajul unității interioare indică  timp de o secundă. Dacă mențineți butonul apăsat pentru mai mult de 2 secunde, funcția de oscilare a lamelei verticale se activează.

Afișajul unității interioare indică  intermitent de patru ori, apoi valoarea temperaturii setate este restabilită. Dacă funcția de oscilare a lamelei verticale este dezactivată, afișajul indică „LC” și rămâne aprins timp de trei secunde.



Apăsați acest buton pentru a activa sau dezactiva deplasarea pe orizontală a lamelei fantei de ventilație sau pentru reglarea direcției sus/jos a fluxului de aer. Unghiul de oscilare este modificat cu 6° la fiecare apăsare a butonului. Dacă mențineți butonul apăsat mai mult de 2 secunde, lamela fantei de ventilație se va deplasa automat în sus și în jos.

Apăsați acest buton pentru a activa funcția de oscilare automată a lamelei fantei pentru ventilație orizontală.

Butonul TIMER ON

Apăsați acest buton pentru a activa funcția de pornire automată. Fiecare apăsare va crește timpul setat cu 30 de minute. În momentul în care timpul de setare afișat este 10.0, fiecare apăsare mărește timpul programat cu încă 60 de minute. Pentru a anula setarea, setați timpul la 0.00.

Butonul TIMER OFF

Apăsați acest buton pentru a activa funcția de oprire automată. Fiecare apăsare va crește timpul setat cu 30 de minute. În momentul în care timpul de setare afișat este 10.0, fiecare apăsare mărește timpul programat cu încă 60 de minute. Pentru a anula setarea, setați timpul la 0.00.

Butonul LED

Activează /dezactivează afișajul LED al unității interioare. Apăsați acest buton pentru a dezactiva afișajul și apăsați încă o dată pentru a-l activa.

Butonul FOLLOW ME

Apasati acest buton pentru a active functia FOLLOW ME, iar telecomanda va indica temperatura din locul in care se afla. Telecomanda va transmite acest semnal catre aparatul de aer conditionat la fiecare trei minute, pana la reapasarea butonului FOLLOW ME. In cazul in care aparatul de aer conditionat nu va primi semnalul timp de 7 minute, acesta va anula automat functia FOLLOW ME.

Butonul ECO

Apăsarea acestui buton activează modul de economisire a energiei. Apăsați acest buton în modul de răcire, iar telecomanda va regla automat temperatura la 24°C și viteza ventilatorului la AUTO pentru a economisi energie (dar numai în cazul în care temperatura setată este mai mică de 24°C). Dacă temperatura este setată între 24°C și 30°C, apăsați butonul ECO, iar viteza ventilatorului va trece la AUTO și temperatura setată va rămâne neschimbată.

NOTĂ:

Apăsarea butoanelor TURBO și SLEEP, modificarea modului sau reglarea temperaturii la valori mai mici de 24°C va dezactiva funcția ECO. În timpul funcționării în regim ECO, temperatura setată trebuie să fie 24°C sau mai ridicată. Acest lucru poate duce la o răcire insuficientă. Dacă temperatura ambiantă nu asigură confortul dorit, apăsați din nou

V. UTILIZAREA

FUNCȚIONAREA ÎN MODUL AUTO

Asigurați-vă că unitatea este alimentată cu energie electrică. Indicatorul pentru funcționare de pe afișajul unității interioare va fi afișat intermitent.

1. Apăsați butonul MODE pentru a selecta modul Auto.
2. Apăsați butonul UP/DOWN pentru a selecta temperatura dorită. Temperatura poate fi setată într-un interval de 17°C~ 30°C, în trepte de 1°C.
3. Apăsați butonul ON/OFF pentru a porni aparatul de aer condiționat.

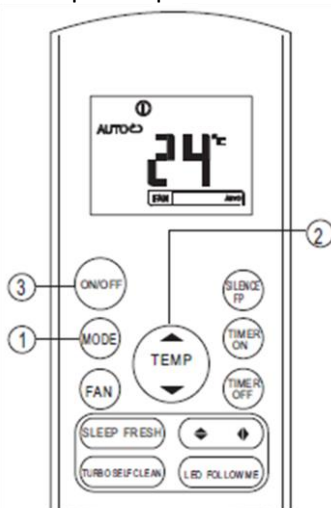

NOTĂ

1. În modul AUTO, aparatul de aer condiționat alege logic modurile COOL, FAN și HEAT, sesizând diferența dintre temperatura propriu-zisă a camerei și cea setată cu ajutorul telecomenzii.
2. În modul AUTO, viteza ventilatorului nu poate fi modificată. Aceasta este controlată în mod automat.
3. În cazul în care modul AUTO nu este confortabil, se poate selecta manual modul dorit.

Funcționarea în modul COOL/HEAT/FAN

Asigurați-vă că unitatea este alimentată cu energie electrică.

1. Apăsați butonul MODE pentru a selecta modul COOL, HEAT (numai pentru modelele cu răcire și încălzire) sau FAN.
2. Apăsați butonul UP/DOWN pentru a selecta temperatura dorită. Temperatura poate fi setată într-un interval de 17°C~ 30°C, în trepte de 1°C.
3. Apăsați butonul FAN pentru a selecta una dintre cele patru trepte de viteză ale ventilatorului - Auto, Low, Med sau High.
4. Apăsați butonul ON/OFF pentru a porni aparatul de aer condiționat.

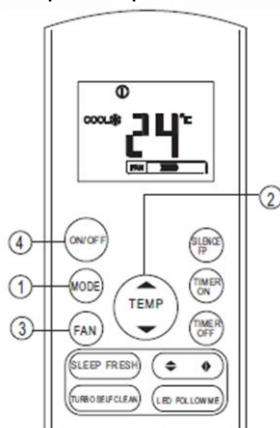

NOTĂ

În modul FAN, temperatura setată nu este afișată pe telecomandă și nici nu poate fi controlată. În acest caz, pot fi parcurși numai pașii 1, 3 și 4.

Funcționarea în modul DRY

Asigurați-vă că unitatea este alimentată cu energie electrică. Indicatorul pentru funcționare de pe afișajul unității interioare va fi afișat intermitent.

1. Apăsați butonul MODE pentru a selecta modul DRY.
2. Apăsați butonul UP/DOWN pentru a selecta temperatura dorită. Temperatura poate fi setată într-un interval de 17°C~ 30°C, în trepte de 1°C.
3. Apăsați butonul ON/OFF pentru a porni aparatul de aer condiționat.

NOTĂ

În modul DRY, viteza ventilatorului nu poate fi modificată. Aceasta este controlată în mod automat.

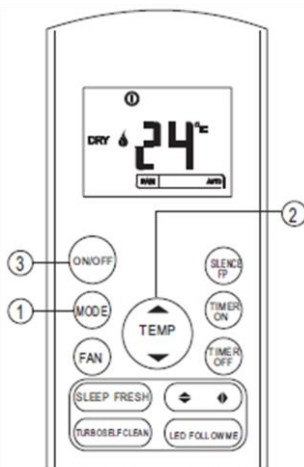

Setarea temporizatorului

Apăsați butonul TIMER ON pentru a seta timpul până la pornirea automată a aparatului.
Apăsați butonul TIMER ON pentru a seta timpul până la oprirea automată a aparatului.

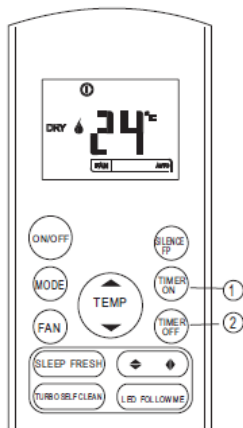

Setarea timpului până la pornirea automată

1. Apăsați butonul TIMER ON. Telecomanda va afișa TIMER ON, iar timpul setat anterior pentru pornirea automată și simbolul "H" vor apărea pe afișajul digital. În acest moment, puteți reseta funcția TIMER ON pentru pornirea funcționării.
2. Apăsați din nou butonul TIMER ON pentru a seta timpul dorit până la pornirea funcționării. De fiecare dată când apăsați butonul, timpul crește cu câte o jumătate de oră între orele 0 și 10 și cu câte o oră între orele 10 și 24.
3. După setarea temporizatorului, va exista o întârziere de o secundă înainte ca telecomanda să transmită semnalul către aparatul de aer condiționat. Apoi, după aproximativ două secunde, simbolul "H" dispăre, iar temperatura setată reapare pe afișaj.

Setarea timpului până la oprirea automată

1. Apăsați butonul TIMER OFF. Telecomanda va afișa TIMER OFF, iar timpul setat anterior pentru pornirea automată și simbolul "H" vor apărea pe afișaj. În acest moment, puteți reseta funcția TIMER OFF pentru oprirea funcționării.
2. Apăsați din nou butonul TIMER OFF pentru a seta timpul dorit până la oprirea funcționării. De fiecare dată când apăsați butonul, timpul crește cu câte o jumătate de oră între orele 0 și 10 și cu câte o oră între orele 10 și 24.
3. După setarea temporizatorului, va exista o întârziere de o secundă înainte ca telecomanda să transmită semnalul către aparatul de aer condiționat. Apoi, după aproximativ două secunde, simbolul "H" dispăre, iar temperatura setată reapare pe afișaj.

ATENȚIE

Atunci când selectați funcționarea temporizatorului, telecomanda transmite automat semnalul pentru timpul specificat către unitatea interioară. Prin urmare, țineți telecomanda într-un loc de unde aceasta să poată transmite semnalul la unitatea interioară în mod corespunzător.

Timpul efectiv de funcționare stabilit din telecomadă este limitat la următoarele setări: 0.5, 1.0, 1.5, 2.0, 2.5, 3.0, 3.5, 4.0, 4.5, 5.0, 5.5, 6.0, 6.5, 7.0, 7.5, 8.0, 8.5, 9.0, 9.5, 10, 11, 12, 13, 14, 15, 16, 17, 18, 19, 20, 21, 22, 23 și 24.

EXEMPLE DE PROGRAMARE

TIMER ON (Pornire automată)

Funcția TIMER ON este utilă atunci când doriți ca aparatul să pornească automat înainte ca dumneavoastră să reveniți acasă. Aparatul de aer condiționat va porni automat la ora setată.

Exemplu:

Pentru a porni aparatul de aer condiționat în 6 ore.

1. Apăsați butonul TIMER ON , iar timpul setat anterior pentru pornirea automată și simbolul "H" vor apărea pe afișaj.
2. Apăsați butonul TIMER ON pentru ca afișajul telecomenzii să indice „6.0H”.
3. Așteptați timp de 3 secunde, iar afișajul va indica din nou temperatura. Indicatorul „TIMER ON ”continuă să fie afișat, iar funcția este activată.

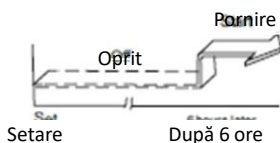

TIMER OFF (Oprire automată)

Funcția TIMER OFF este utilă atunci când doriți ca aparatul să se oprească automat înainte ca dumneavoastră să mergeți la culcare. Aparatul de aer condiționat se va opri automat la ora setată.

Exemplu:

Pentru a opri aparatul de aer condiționat în 10 ore.

1. Apăsați butonul TIMER OFF, iar timpul setat anterior pentru oprirea automată și simbolul "H" vor apărea pe afișaj.
2. Apăsați butonul TIMER OFF pentru ca afișajul telecomenzii să indice „10H”.
3. Așteptați timp de 3 secunde, iar afișajul va indica din nou temperatura. Indicatorul „TIMER OFF ”continuă să fie afișat, iar funcția este activată.

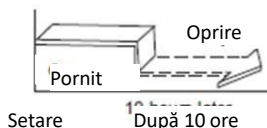

TEMPORIZATOR COMBINAT (setarea simultană a pornirii și opririi automate)

TIMER OFF →TIMER ON

(Pornit →Oprire →Pornire funcționare)

Această caracteristică este utilă atunci când doriți să opriți aparatul de aer condiționat după ce mergeți la culcare, apoi să îl porniți din nou dimineața, atunci când vă treziți sau când vă întoarceți acasă.

Exemplu:

Pentru a opri aparatul de aer condiționat la 2 ore de la setare și pentru a-l reporni la 10 ore de la setare.

1. Apăsăți butonul TIMER OFF.
2. Apăsăți din nou butonul TIMER OFF pentru ca ecranul să afișeze 2.0H.
3. Apăsăți butonul TIMER ON.
4. Apăsăți din nou butonul TIMER ON pentru ca ecranul să afișeze 10H.
5. Așteptați timp de 3 secunde, iar afișajul va indica din nou temperatura. Indicatorul „TIMER ON/OFF” continuă să fie afișat, iar funcția este activată.

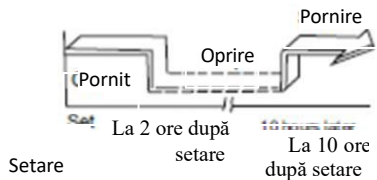

TIMER ON →TIMER OFF

(Oprit →Pornire →Oprire funcționare)

Această caracteristică este utilă atunci când doriți să porniți aparatul aer condiționat înainte de a vă trezi și să îl opriți după ce ieșiți din casă.

Exemplu:

Pentru a porni aparatul de aer condiționat la 2 ore de la setare și pentru a-l opri la 5 ore de la setare.

1. Apăsăți butonul TIMER ON.
2. Apăsăți din nou butonul TIMER ON pentru ca ecranul să afișeze 2.0 H.
3. Apăsăți butonul TIMER OFF.
4. Apăsăți din nou butonul TIMER OFF pentru ca ecranul să afișeze 5.0 H.
5. Așteptați timp de 3 secunde, iar afișajul va indica din nou temperatura. Indicatorul „TIMER ON/OFF” continuă să fie afișat, iar funcția este activată.

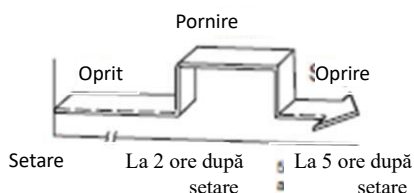

Poziționarea telecomenzii

Folosiți telecomanda la o distanță de cel mult 8 m de aparat, îndreptând-o către receptor. Receptarea semnalului este confirmată printr-un semnal sonor.

ATENȚIONĂRI

- Aparatul de aer condiționat nu va funcționa în cazul în care semnalele de la telecomandă la unitatea interioară sunt blocate de perdele uși sau alte obiecte.
- Feriți telecomanda de lichide. Nu expuneți telecomanda la lumina directă a soarelui sau la căldură.
- În cazul în care receptorul de semnal infraroșu de pe unitatea interioară este expus la lumina directă a soarelui, este posibil ca aparatul de aer condiționat să nu funcționeze corespunzător. Utilizați perdele pentru a împiedica expunerea receptorului la lumina soarelui.
- În cazul în care alte aparate electrice reacționează la apăsarea butoanelor telecomenzii, mutați aceste aparate sau contactați distribuitorul local.
- Nu scăpați telecomanda. Manevrați-o cu grijă.
- Nu așezați obiecte grele pe telecomandă și nu călcați pe aceasta.

ÎNLOCUIREA BATERIILOR

Următoarele simptome indică faptul că bateriile sunt consumate.

Înlocuiți bateriile vechi cu unele noi.

- La transmiterea semnalului, nu este emis niciun semnal sonor.
- Ecranul telecomenzii nu afișează corect informațiile.

Telecomanda funcționează cu două baterii uscate (R03/LR03X2) poziționate în partea din spate a acesteia și protejate cu un capac.

(1) Scoateți capacul compartimentului pentru baterii al telecomenzii.

(2) Scoateți bateriile vechi și introduceți baterii noi, poziționând corect bornele (+) și (-).

(3) Puneți capacul la loc.

NOTĂ: Atunci când bateriile sunt scoase, telecomanda pierde toate setările. După introducerea bateriilor noi, telecomanda trebuie reprogramată.

ATENȚIONĂRI

- Nu amestecați baterii vechi cu baterii noi sau baterii de tipuri diferite.
- Nu lăsați bateriile în telecomandă dacă nu intenționați să o utilizați pentru o perioadă de 2 sau 3 luni.
- Nu aruncați bateriile împreună cu deșeurile menajere nesortate. Colectarea separată este necesară pentru ca aceste deșeuri să poată fi supuse unui tratament special.



INFORMATII PRIVIND DESEURI DE ECHIPAMENTE ELECTRICE SI ELECTRONICE (DEEE)

Deseurile de echipamente electrice si electronice (DEEE) pot contine substante periculoase ce au un impact negativ asupra mediului si sanatatii umane, in cazul in care nu sunt colectate separat.

Acest produs este conform cu Directiva UE DEEE (2012/19/UE) si este marcat cu un simbol de clasificare a deșeurilor de echipamente electrice și electronice (DEEE), reprezentat grafic in imaginea alaturata.



Aceasta pictograma indica faptul ca DEEE nu trebuie amestecate cu deseurile menajere si ca ele fac obiectul unei colectari separate.

Avand in vedere prevederile OUG 195/2005 – referitoare la protectia mediului si O.U.G. 5/2015 privind deseurile de echipamente electrice si electronice, va recomandam sa aveti in vedere urmatoarele:

- Materialele si componentele folosite la constructia acestui produs sunt materiale de înaltă calitate, care pot fi refolosite și reciclate.
- Nu aruncați produsul împreună cu gunoiul menajer sau cu alte gunoaie la sfârșitul duratei de exploatare.
- Transportați-l la centrul de colectare pentru reciclarea echipamentelor electrice și electronice unde va fi preluat in mod gratuit.
- Va rugam sa luați legătura cu autoritățile locale pentru detalii despre aceste centre de colectare organizate de operatorii economici autorizati pentru colectarea DEEE.

Conformitatea cu directiva RoHS: Produsul pe care l-ați cumpărat este conform cu Directiva RoHS UE (2011/65/UE). Nu conține materialele dăunătoare și interzise specificate în Directivă.

Va multumim ca participati alaturi de noi la protejarea mediului si a sanatatii umane!



HEINNER este marcă înregistrată a companiei **Network One Distribution SRL**. Celelalte branduri și denumirile produselor sunt mărci de comerț sau mărci de comerț înregistrate ale respectivilor deținători.

Nicio parte a specificațiilor nu poate fi reprodusă, sub nicio formă și prin niciun mijloc, nici utilizată pentru obținerea unor derivate precum traduceri, transformări sau adaptări, fără consimțământul prealabil al companiei NETWORK ONE DISTRIBUTION.

Copyright © 2013 Network One Distribution. Toate drepturile rezervate.

www.heinner.com, <http://www.nod.ro>



Acest produs este proiectat și realizat în conformitate cu standardele și normele Comunității Europene.

Importator: **Network One Distribution**
Str. Marcel Iancu, nr. 3-5, București, România
Tel: +40 21 211 18 56, www.heinner.com , www.nod.ro

HEINNER

HASZNÁLATI ÚTMUTATÓ TÁVIRÁNYÍTÓHOZ

Model:

HAC-CO12WFN-WH

HAC-CO12WFN-RD

HAC-CO12WFN-BK

HAC-CO12WFN-SL

I BEVEZETŐ

Kérjük, olvassa el figyelmesen az utasításokat, és őrizze meg a kézikönyvet későbbi felhasználásra.

A kézikönyv a készülék telepítésére, használatára és karbantartására vonatkozó összes utasítást tartalmazza.

Kérjük, hogy a helyes és biztonságos kezelés céljából telepítés és használat előtt olvassa el figyelmesen a használati kézikönyvet.

II. MŰSZAKI JELLEMZŐK

Névleges feszültség:	3,0 V (Szárakelem R03/LR03×2)
Közvetítési távolság:	8 m
Környezet:	-5 °C ~ 60 °C

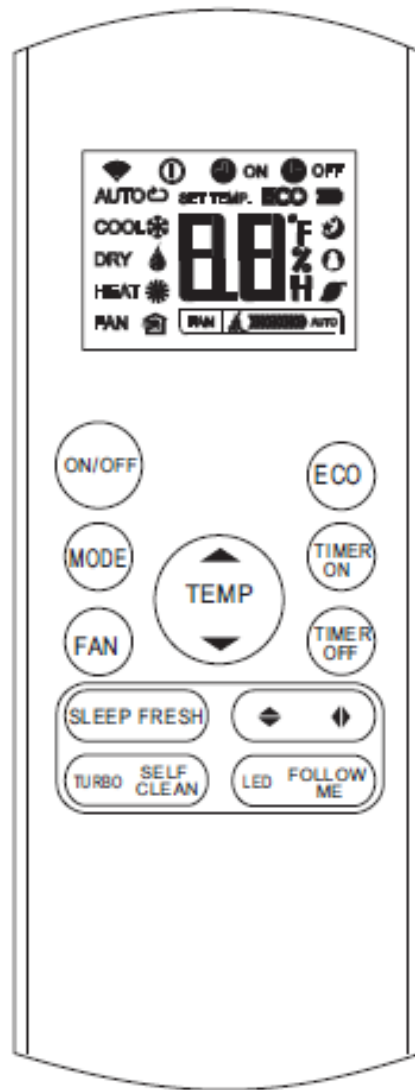

III. LCD KÉPERNYŐN MEGJELÉNÍTETT



Megjelenítési mód



Az adatok továbbításakor jelenik meg.



A távirányító elindításakor jelenik meg.



Elem kijelző (alacsony feszültség észlelés)



Super ionizálás



ECO FÜGGŐEN



Programált indítás aktiválásánál jelenik meg.



Programált leállítás aktiválásánál jelenik meg.



Jelzi a beállított hőmérsékletet, a szoba hőmérsékletét vagy a programált indítás, leállítás időpontját.



Alvó (Sleep) mód működésének idején jelenik meg.



Follow Me mód működésének idején jelenik meg.

Jelzi a ventilátor sebességét



Csökkentett sebesség



Közepes sebesség



Emelt sebesség



Automatikus

Megjegyzés:

Az ábrán minden jelzés fel van tüntetve, ezek megjelenésének jobb átláthatóságáért. A tulajdonképpeni működés közben csak az aktív funkcióhoz tartozó jelek jelennek meg.



Az ikon akkor jelenik meg, amikor a „Fresh” funkció be van kapcsolva (egyes modelleknél).

ON/OFF gomb

Ez a gomb indítja, vagy állítja le a légkondicionáló berendezést.

MODE gomb

Minden esetben, amikor ezt a gombot megnyomja, megváltoztatja a működési módot a nyíl irányába.

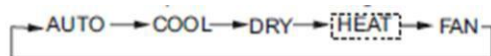

MEGJEGYZÉS: Kérjük, ne válassza ki a HEAT módot, amennyiben a berendezés csak hűtő funkcióval van ellátva.

A HEAT mód nem kompatibilis a csak hűtő funkcióval rendelkező készülékekkel.

FAN Gomb

Ez a gomb a ventilátor négy lépésben való beállításához használatos:

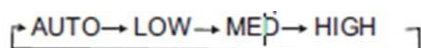

MEGJEGYZÉS: A ventilátor sebessége nem módosítható az AUTO vagy DRY módban.

A SLEEP gomb

Ez a gomb aktiválja/dezaktiválja a Sleep funkciót. Ez a funkció megtarthatja a legkényelmesebb hőmérsékletet ugyanakkor energiatakarékos is lehet. Ezt a funkciót csak a COOL, HEAT és AUTO módban lehet használni.

További részletekért lapozza fel a használati utasítás Sleep módban való működtetésre vonatkozó szakaszát.

MEGJEGYZÉS: A készülék Sleep módban való működtetése közben, ez a funkció dezaktiválásra kerül, amennyiben megnyomja a MODE, FAN, SPEED vagy ON/OFF gombot.

TURBO gomb

Ez a gomb aktiválja/dezaktiválja a Turbo funkciót. A Turbo funkció lehetővé teszi, hogy a készülék a legrövidebb idő alatt elérje a hűtési, illetve fűtési, előre meghatározott hőmérsékletet (amennyiben a belső egység nem összeegyeztethető ezzel a funkcióval, a gomb megnyomása nem eredményez semmilyen hatást).

UP gomb

Nyomja meg ezt a gombot a belső hőmérséklet növeléséhez, fokenként, 30°C-ig.

DOWN gomb

Nyomja meg ezt a gombot a belső hőmérséklet csökkentéséhez, fokenként, 17°C-ig.

MEGJEGYZÉS: A hőmérséklet szabályozása nem áll rendelkezésre a FAN módban.

A „SWING” gomb



A szellőző nyílás lemezének függőleges eltolásának be/kikapcsolásához vagy a légáramlás irányának bal/jobbs beállításához nyomja meg ezt a gombot. A gomb minden egyes megnyomásakor a lengési szög 6°-al változik. Bizonyos készülékek esetében, a beltéri egység kijelzője egy másodpercig tartja meg a jelzést. Ha 2 másodpercnél tovább tartja lenyomva a gombot, a függőleges penge lengési funkciója aktiválódik.

A beltéri egység kijelzője egymás után négyvillog, ezután a beállított hőmérséklet értéke helyreáll. Ha a függőleges penge lengési funkciója ki van kapcsolva, a kijelzőn az „LC” felirat látható, és három másodpercig világít.



A szellőző nyílás lemezének vízszintesen történő eltolásának be/kikapcsolásához vagy a légáramlás irányának fel/le irány beállításához nyomja meg ezt a gombot. A gomb minden egyes megnyomásakor a lengési szög 6°-al változik. A gomb 2 másodpercnél hosszabb tartja lenyomva, a szellőző nyílás fedőlemeze automatikusan fel és le irányba tolódik.

Nyomja meg ezt a gombot az automatikus oszcillációs funkció aktiválásához, a vízszintes szellőzés érdekében.

TIMER ON gomb

Nyomja meg ezt a gombot az automatikus indítás funkció aktiválásához. Minden következő megnyomás 30 perccel növeli az előre meghatározott időt. Abban a pillanatban, amikor az előre meghatározott, kijelzett időérték eléri a 10.0-t, minden egyes megnyomás még 60 perccel növeli a beprogramozott időt. A beállítás megszüntetéséhez állítsa az időt 0.00-ra.

TIMER OFF gomb

Nyomja meg ezt a gombot az automatikus leállítás funkció aktiválásához. Minden egyes nyomás 30 perccel növeli az előre meghatározott időt. Abban a pillanatban, amikor az előre meghatározott, kijelzett időérték eléri a 10.0-t, minden egyes megnyomás még 60 perccel növeli a beprogramozott időt. A beállítás megszüntetéséhez állítsa az időt 0.00-ra.

LED gomb

Engedélyezi/letiltja a beltéri egység LED kijelzőjét. Nyomja meg ezt a gombot, hogy kikapcsolja a kijelzőt, majd nyomja meg újra, ennek aktiválásához.

Automatikus tisztítás gomb

Aktiválás / deaktiválás Öntisztító funkció.

ECO gomb

Az energiatakarékos üzemmódba történő belépéshez használják. Hűtés üzemmódban nyomja meg ezt a gombot, a távirányító a hőmérsékletet automatikusan 24°C-ra állítja, az Auto ventilátor sebességét az energiatakarékosság érdekében (de csak akkor, ha a beállított hőmérséklet kevesebb, mint 24°C). Ha a beállított hőmérséklet 24 ° C és 30 ° C között van, nyomja meg az ECO gombot, a ventilátor sebessége Auto értékre változik, a beállított hőmérséklet változatlan marad.

JEGYZET:

A TURBO és SLEEP gomb megnyomásával, az üzemmód módosításával vagy a beállított hőmérséklet 24 ° C alatti értékre állításával leáll az ECO működés.

ECO üzemmódban a beállított hőmérsékletnek legalább 24°C-nak kell lennie. elégtelen hűtést eredményezhet. Ha kényelmetlenül érzi magát, csak nyomja meg újra az ECO gombot a leállításához.

A FOLLOW ME gomb

Nyomja le ezt a gombot a FOLLOW ME funkció aktiválásához, a távirányító azt a hőmérsékletet jelzi, ahol éppen van. A távirányító a légkondicionáló berendezésnek három percenként küldi ezt a jelt, mindaddig amíg ismét meg nem nyomjuk a FOLLOW ME gombot.

Abban az esetben, ha a készülék nem kap jelt 7 percig, automatikusan törli a FOLLOW ME funkciót.

FRESH gomb

A FRESH gomb megnyomásakor bekapcsolódik a plazmás por ionizáló/gyűjtő (modelltől függően) és segít a levegőben található pollen és szennyeződések eltávolításában.

AUTOMATA ÜZEMMÓD

Ellenőrizze, hogy az egység el van látva villanyárammal. A beltéri egység kijelzőjén a működésjelző villogni kezd.

1. Nyomja meg a MODE gombot az automatikus (Auto) mód beállításához.
2. Nyomja meg az UP/DOWN gombot a kívánt hőmérséklet kiválasztásához. A hőmérséklet beállítása 17°C~ 30°C közötti intervallumban lehet, lépcsőzetesen mindig 1°C.
3. Nyomja meg az ON/OFF gombot a légkondicionáló berendezés elindításához.

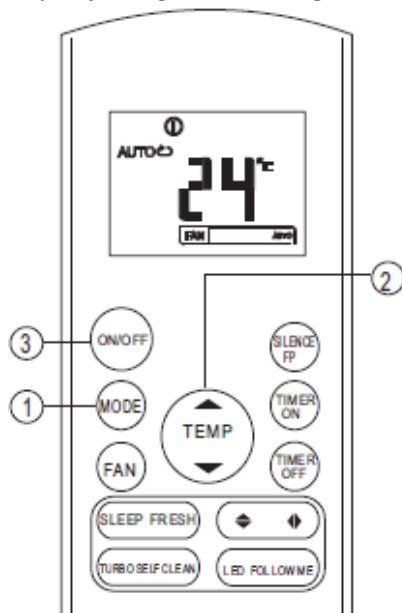

MEGJEGYZÉS:

1. AUTO módban a légkondicionáló berendezés logikusan a COOL, FAN și HEAT módot választja ki, érzékelve a különbséget a szoba tulajdonképpeni hőmérséklete és a távirányítóval beállított hőmérséklet között.
2. AUTO módban a ventilátor sebessége nem módosítható. Ez automata módban ellenőrzött.
3. Amennyiben az AUTO mód nem kényelmes, ki lehet választani kézi módban a kívánt módot.

Működés COOL/HEAT/FAN módban

Ellenőrizze, hogy az egység el van látva villanyárammal.

1. Nyomja meg a MODE gombot a COOL, HEAT mód kiválasztásához (csak a hűtő-fűtő modelleknél) vagy a FAN módot.
2. Nyomja meg az UP/DOWN gombot a kívánt hőmérséklet kiválasztásához. A hőmérséklet beállítása 17°C~ 30°C közötti intervallumban lehet, lépcsőzetesen mindig 1°C.
3. Nyomja meg a FAN gombot a ventilátor-sebesség négy lépcsőzete közül valamelyik kiválasztásához - Auto, Low, Med vagy High.
4. Nyomja meg az ON/OFF gombot a légkondicionáló berendezés elindításához.

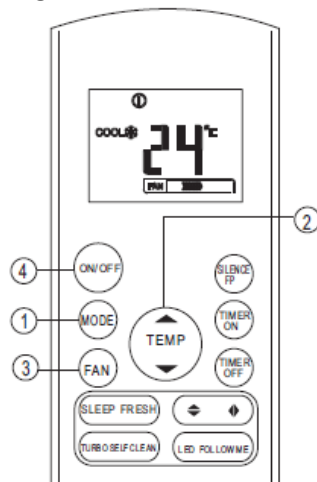

MEGJEGYZÉS:

FAN módban a beállított hőmérséklet nem jelenik meg a távirányítón és nem is lehet ellenőrizni. Ebben az esetben, csak az 1, 3 és 4 lépés lehetséges.

Működés DRY módban

Ellenőrizze, hogy az egység el van látva villanyárammal. A beltéri egység kijelzőjén a működésjelző villogni kezd.

1. Nyomja meg a MODE gombot a DRY mód kiválasztásához.
2. Nyomja meg az UP/DOWN gombot a kívánt hőmérséklet kiválasztásához. A hőmérséklet beállítása 17°C~ 30°C közötti intervallumban lehet, lépcsőzetesen mindig 1°C.
3. Nyomja meg az ON/OFF gombot a légkondicionáló berendezés elindításához.

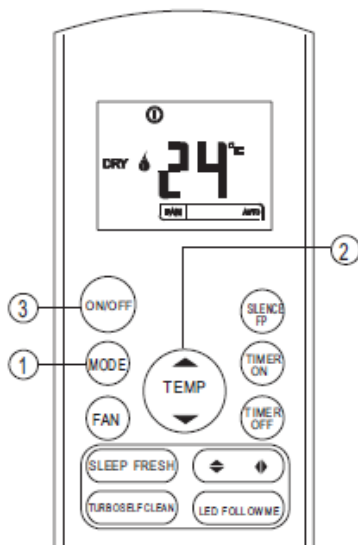

Időzítő beállítása

Nyomja meg a TIMER ON gombot a készülék automatikus indulásáig tartó idő beállításához. Nyomja meg a TIMER OFF gombot a készülék automatikus leállításig tartó idő beállításához.

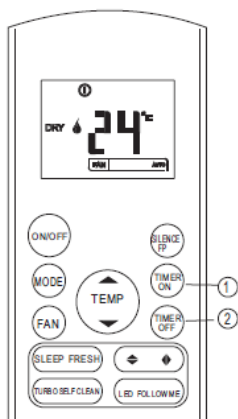

Az automatikus indulásig tartó idő beállítása

1. Nyomja meg a TIMER ON gombot. A távirányítón megjelenik a TIMER ON felirat és a digitális kijelzőn az előző automatikus induláshoz beállított időpont, valamint a "H" szimbólum. Ekkor újra lehet állítani a TIMER ON funkciót, a működés elindításához.
2. Nyomja meg újra a TIMER ON gombot az automatikus elindulásig tartó, kívánt idő beállításához. Minden egyes esetben, amikor a gombot megnyomja, az idő egy-egy félórával nő 0 és 10 óra között és egy-egy órával 10 és 24 óra között.
3. Az időzítő beállítása után lesz egy másodperces késés, mielőtt a távirányító átküldi a jelet a légkondicionáló berendezéshez. Ezután, körülbelül két másodperc múlva, a "H" szimbólum eltűnik és a hőmérséklet beállítás újra megjelenik a kijelzőn.

Az automatikus leállításig tartó idő beállítása

1. Nyomja meg a TIMER OFF gombot. A távirányítón megjelenik a TIMER OFF felirat és a digitális kijelzőn az előző automatikus leálláshoz beállított időpont, valamint a "H" szimbólum. Ekkor újra lehet állítani a TIMER OFF funkciót, a működés leállításához.
2. Nyomja meg újra a TIMER OFF gombot az automatikus leállításig tartó, kívánt idő beállításához. Minden egyes esetben, amikor a gombot megnyomja, az idő egy-egy félórával nő 0 és 10 óra között és egy-egy órával 10 és 24 óra között.
3. Az időzítő beállítása után lesz egy másodperces késés, mielőtt a távirányító átküldi a jelet a légkondicionáló berendezéshez. Ezután, körülbelül két másodperc múlva, a "H" szimbólum eltűnik és a hőmérséklet beállítás újra megjelenik a kijelzőn.

FIGYELEM!

Amikor kiválasztja az időzítő működését a távirányító automatikusan átküldi a jelet a megjelölt időre a belső egység felé. Ezért tartsa a távirányítót olyan helyen, ahonnan ez megfelelő módon el tudja küldeni a jelet a belső egységhez.

A távirányítóval beállítható működési idők a következő beállításokra korlátozódnak: 0,5, 1,0, 1,5, 2,0, 2,5, 3,0, 3,5, 4,0, 4,5, 5,0, 5,5, 6,0, 6,5, 7,0, 7,5, 8,0, 8,5, 9,0, 9,5, 10, 11, 12, 13, 14, 15,16,17, 18, 19, 20, 21, 22, 23 és 24.

PÉLDÁK BEPROGRAMOZÁSRA

TIMER ON (Automatikus indítás)

A TIMER ON funkció hasznos, amikor azt szeretné, hogy a légkondicionáló beinduljon, mielőtt Ön hazaér. A légkondicionáló berendezés automatikusan beindul a beállított időpontban.

Példa:

A légkondicionáló elindulásának beállítása 6 órával későbbi időpontban.

1. Nyomja meg a TIMER ON gombot, a kijelzőn megjelenik az előző automatikus induláshoz beállított időpont, valamint a "H" szimbólum.
2. Nyomja a TIMER ON gombot mindaddig, amíg a távirányító kijelzőjén megjelenik a „6.0H” jelzés.
3. Várjon 3 másodpercig, míg a kijelző újra a hőmérsékletet mutatja. A „TIMER ON” jelzés megjelenik és a funkció aktiválva van.

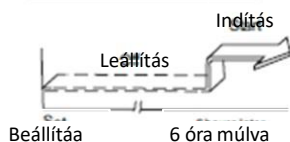

TIMER OFF (Automatikus leállítás)

A TIMER OFF funkció hasznos, amikor azt szeretné, hogy a légkondicionáló leálljon, miután Ön lefeküdt. A légkondicionáló berendezés automatikusan leáll a beállított időpontban.

Példa:

A légkondicionáló leállításának beállítása 10 órával későbbi időpontra.

1. Nyomja meg a TIMER OFF gombot, a kijelzőn megjelenik az előző automatikus leálláshoz beállított időpont, valamint a "H" szimbólum.
2. Nyomja a TIMER OFF gombot mindaddig, amíg a távirányító kijelzőjén megjelenik a „10H” jelzés.
3. Várjon 3 másodpercig, míg a kijelző újra a hőmérsékletet mutatja. A „TIMER OFF” jelzés megjelenik és a funkció aktiválva van.

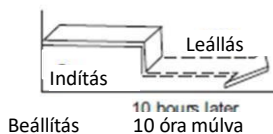

KOMBINÁLT IDŐZÍTŐ (az automatikus indítás és leállítás szimultán beállítása)

TIMER OFF → TIMER ON

(Indít → Leállít → Működés indítása)

Ez a tulajdonság akkor hasznos, ha szeretné leállítani a készüléket lefekvés után, viszont szeretné újraindítani reggel, mielőtt felkel, vagy mielőtt hazaér.

Példa:

A légkondicionáló készülék leállítása a beállítástól számított 2 óra múlva és újraindítása a beállítástól számított 10 óra múlva.

1. Nyomja meg a TIMER OFF gombot.
2. Nyomja meg újra a TIMER OFF gombot, míg a kijelzőn a 2.0H jelzés jelenik meg.
3. Nyomja meg a TIMER ON gombot.
4. Nyomja meg újra a TIMER ON gombot, míg a kijelzőn a 10H jelzés jelenik meg.
5. Várjon 3 másodpercig, míg a kijelző újra a hőmérsékletet mutatja. A „TIMER ON/OFF” jelzés megjelenik és a funkció aktiválva van.

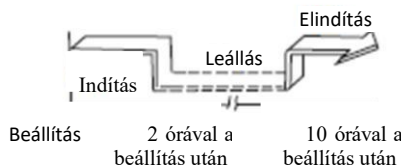

TIMER ON → TIMER OFF

(Leállít → Indít → Működés leállítása)

Ez a tulajdonság akkor hasznos, ha szeretné elindítani a légkondicionáló berendezést, mielőtt felébred és szeretné leállítani, miután elment otthonról.

Példa:

A légkondicionáló készülék elindítása a beállítástól számított 2 óra múlva és leállítása a beállítástól számított 5 óra múlva.

1. Nyomja meg a TIMER ON gombot.
2. Nyomja meg újra a TIMER ON gombot, míg a kijelzőn a 2.0H jelzés jelenik meg.
3. Nyomja meg a TIMER OFF gombot.
4. Nyomja meg újra a TIMER OFF gombot, míg a kijelzőn az 5.0H jelzés jelenik meg.
5. Várjon 3 másodpercig, míg a kijelző újra a hőmérsékletet mutatja. A „TIMER ON/OFF” jelzés megjelenik és a funkció aktiválva van.

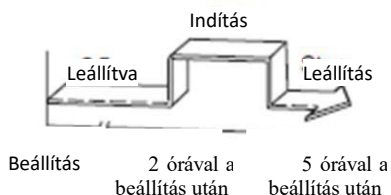

A távirányító elhelyezése

A távirányítót a készüléktől számított 8 méter távolságon belül használja, a vevőfejre irányítva. A jel vételét egy hangjelzés igazolja.

FIGYELMEZTETÉSEK

- A légkondicionáló készülék nem működik, ha a beltéri egység felé a távirányítótól küldött jeleket ajtó, függöny vagy egyéb tárgy akadályozza.
- Óvja a távirányítót a folyadékoktól. Ne tegye ki a távirányítót közvetlen napfénynek, vagy melegnek.
- Amennyiben a beltéri egység infravörös jelvevője közvetlen napfénynek van kitéve, megtörténhet, hogy a légkondicionáló berendezés nem fog megfelelően működni. Használjon függönyt, hogy megóvja a vevőfejet a közvetlen napfénytől.
- Amennyiben egyéb elektromos berendezésre is hatással van a távirányító gombjainak megnyomása, költöztesse át ezeket a berendezéseket, vagy vegye fel a kapcsolatot a helyi forgalmazóval.
- Ne ejtse le a távirányítót. Kezelje óvatosan.
- Ne helyezzen a távirányítóra nehéz tárgyakat és ne lépjen rá.

ELEMEK CSERÉJE

A következő tünetek jelzik az elemek lemerülését. Cserélje ki a régi elemeket újakra.

- A jel küldésekor nincs semmilyen hangvisszajelzés.
- A távirányító képernyőjén helytelen adatok jelennek meg.

A távirányító két szárazelemmel működik (R03/LR03X2), amelyeket ennek fedőlappal védett, hátulsó részébe kell behelyezni.

(1) Vegye le a távirányító elemtartójának fedőlapját.

(2) Vegye ki a régi elemeket és helyezze be az újakat, ügyelve a sarkak megfelelő elhelyezésére (+) és (-).

(3) Tegye vissza a fedőlapot.

MEGJEGYZÉS: Amikor az elemeket kiveszi, a távirányító minden beállítása elvész. Az új elemek behelyezése után a távirányítót újra be kell programozni.

FIGYELMEZTETÉSEK

- Ne helyezzen be régi és új elemet együtt, illetve különböző típusú elemeket.
- Ne hagyja benne a távirányítóban az elemeket, ha 2 vagy 3 hónapig nem akarja használni.
- Ne dobja az elemeket a háztartási szemétbe. Fontos az elemek szelektív gyűjtése, mert az ilyen hulladékot különleges kezelésnek kell alávetni.



KÖRNYEZETFELELŐS HULLADÉKKEZELÉS

Hozzájárulhat a környezetvédelemhez!

Kérjük, tartsa be a helyi szabályokat és törvényeket: a használt elektromos készülékeket adja át a megfelelő gyűjtőtelepeknek.



HEINNER a **Network One Distribution SRL** cég bejegyzett védjegye. A többi brand és termékelnevezés az illető tulajdonosok bejegyzett védjegyei.

A megjelölések egyetlen része se reprodukálható semmilyen formában és semmilyen eszközzel, hogy származékokat nyerjenek, mint például fordítások, átalakítások vagy adaptálások, a NETWORK ONE DISTRIBUTION előzetes hozzájárulása nélkül.

Copyright © 2013 Network One Distribution. All rights reserved.

<http://www.heinner.com>, <http://www.nod.ro>



Ezt a terméket az Európai Közösség szabványainak és szabályainak megfelelően tervezték és gyártották.

Importer: **Network One Distribution**
Marcel Iancu Street, 3-5, Bucharest, Romania
Tel: +40 21 211 18 56, www.heinner.com, www.nod.ro

HEINNER

НАРЪЧНИК ЗА УПОТРЕБА НА ДИСТАНЦИОННО УПРАВЛЕНИЕ

За модели:

НАС-CO12WFN-WH

НАС-CO12WFN-RD

НАС-CO12WFN-BK

НАС-CO12WFN-SL

I ВЪВЕДЕНИ

Моля, внимателно прочетете инструкциите и запазете наръчника за бъдещи справки.

Този наръчник е предназначен да ви предоставя всички необходими инструкции, свързани с инсталирането, използването и поддръжката на уреда.

За да работите с устройството правилно и безопасно, моля, прочетете този наръчник с

II. ТЕХНИЧЕСКИ СПЕЦИФИКАЦИИ

Номинално напрежение:	3,0 V (Сухи батерии R03 / LR03x2)
Максимален обхват на сигнала:	8 метра
Обхват на температурата на околната среда:	-5°C ÷ 60°C

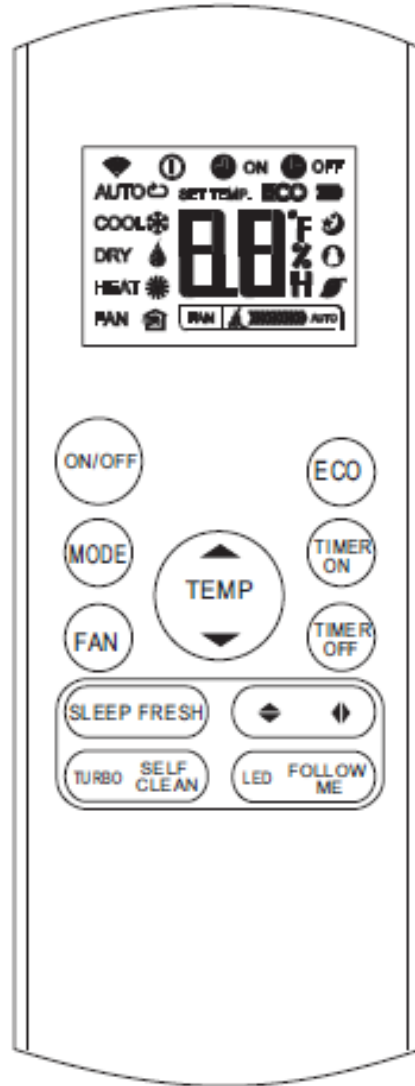

III. ИНФОРМАЦИЯ, ПОКАЗАНА НА LCD ЕКРАНА



Показване на режима

AUTO COOL DRY
HEAT FAN



Показва се тогава, когато са изпратени данните.



Показва се тогава, когато дистанционното управление е включено. Показател за



батерията (установяване на разрежена батерия)



Пиктограмата се показва, когато е активирана функция „Fresh“ (за определени модели)

ECO функция



ON

Показва се тогава, когато е активирано програмираното включване.



OFF

Показва се тогава, когато е активирано програмираното изключване.



Показва се зададената температура, температурата на стаята или програмираното време за включване или изключване.



Показва се по време на функциониране на режим "Sleep".



Посочва факта, че уредът функционира в режим "Follow Me".

Посочва се скоростта на вентилатора

FAN	Ниска скорост
FAN	Средна скорост
FAN	Висока скорост
FAN	Автоматичен режим

Забележка:

На фигурата са представени всички показатели с цел по-ясна представа относно техния изглед. По време на самото функциониране ще се показват само индикаторите, съответстващи за активните функции.

IV. ФУНКЦИИ НА БУТОНИТЕ

Бутон ON/OFF

Този бутон включва или изключва климатика.

Бутон MODE

Всеки път, когато е натиснат този бутон, режимът за функциониране се променя в посока на стрелката:



ЗАБЕЛЕЖКА: Моля не избирайте режим HEAT, ако уредът е оборудван само с функция за охлаждане.

Режимът HEAT не е съвместим с уредите, които имат само функция за охлаждане.

Бутон FAN

Този бутон се използва за избиране на скоростта на вентилатора в четири стъпки:

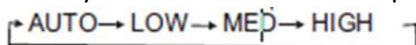

ЗАБЕЛЕЖКА: Скоростта на вентилатора не може да се променя в режим AUTO или DRY.

Бутон SLEEP

- Този бутон активира/деактивира функция "Sleep". Тази функция може да поддържа най-удобната температура и може да пести електроенергия. Функцията може да бъде активирана само в режими COOL, HEAT и AUTO.
- За повече подробности вижте раздела от наръчника за употреба относно функционирането в режим SLEEP.

ЗАБЕЛЕЖКА: По време на функциониране на уреда в режим SLEEP тази функция се дезактивира, ако се натисне бутон MODE, FAN, SLEEP или ON/OFF.

Бутон TURBO

Този бутон активира/деактивира функция "Turbo". Функцията "Turbo" позволява на уреда да достигне за най-кратък период от време предварително зададената температура за охлаждане или отопление (ако вътрешното тяло не е съвместимо с тази функция, натискането на бутона няма да има никакъв ефект).

Бутон UP

Натиснете този бутон за увеличаване на вътрешната температура със стъпки от 1°C до 30°C.

Бутон DOWN

Натиснете този бутон за намаляване на вътрешната температура със стъпки от 1°C до 17°C.

ЗАБЕЛЕЖКА: В режим FAN не може да се извършва контрол на температурата.

Бутон ФРЕШ

Когато натиснете бутона FRESH, плазменият праховиден йонизатор / колектор (в зависимост от модела)

ще бъдат активирани и ще помогнат за елиминиране на полен и въздушни примеси.

ЗАБЕЛЕЖКА:

Натискането на бутони TURBO и SLEEP, промяната на режима или регулирането на температурата на стойности по-малки от 24°C ще дезактивират функцията ECO. По време на функциониране в режим ECO настроената температура трябва да бъде 24°C или по-висока. Това може да доведе до недостатъчно охлаждане. Ако околната температура не осигурява желания комфорт, натиснете отново бутон ECO, за да дезактивирате функцията за пестене на електроенергия.

Бутон TIMER ON

Натиснете този бутон, за да активирате функцията за автоматично включване. Всяко натискане ще увеличи настроеното време с 30 минути. В момента, в който показаното настроено време е "10.0", всяко следващо натискане ще увеличи програмираното време с още 60 минути. За анулиране на настройката, настройте времето на "0.00".

Бутон TIMER OFF

Натиснете този бутон, за да активирате функцията за автоматично изключване. Всяко натискане ще увеличи настроеното време с 30 минути. В момента, в който показаното настроено време е "10.0", всяко следващо натискане ще увеличи програмираното време с още 60 минути. За анулиране на настройката, настройте времето на "0.00".

Бутон LED

Активира / дезактивира LED екрана на вътрешното тяло. Натиснете този бутон, за да дезактивирате екрана и натиснете още веднъж, за да го активирате.

Бутонът ECO

Натискането на този бутон активира режима за пестене на електроенергия. Натиснете този бутон в режима на охлаждане, а дистанционното управление ще регулира автоматично температурата на 24°C и скоростта на вентилатора на позиция AUTO с цел пестене на електроенергия (но само ако настроената температура е по-малка от 24°C). Ако температурата е настроена между 24°C и 30°C, натиснете бутона ECO, а скоростта на вентилатора ще премине на позиция AUTO и настроената температура ще остане непроменена.

ЗАБЕЛЕЖКА:

Натискането на бутони TURBO и SLEEP, промяната на режима или регулирането на температурата на стойности по-малки от 24°C ще дезактивират функцията ECO. По време на функциониране в режим ECO настроената температура трябва да бъде 24°C или по-висока. Това може да доведе до недостатъчно охлаждане. Ако околната температура не осигурява желания комфорт, натиснете отново бутон ECO, за да дезактивирате функцията за пестене на електроенергия.

Бутонът FOLLOW ME

Натиснете този бутон, за да активирате функцията FOLLOW ME и дистанционното управление ще посочва температурата от мястото, където се намира. Дистанционното управление ще изпраща този сигнал към климатика на всеки три минути, до повторното натискане на бутона FOLLOW ME.

Ако климатикът не получи сигнал по време на 7 минути, той ще анулира

Бутонът „Swing”



Натиснете върху този бутон, за да активирате или дезактивирате вертикалното движение на пластинката на вентилационния процеп и за да регулирате посоката на въздушния поток наляво/надясно. Ъгълът на осцилиране се променя с 6° при всяко натискане на бутона. При определени уреди върху дисплея на вътрешното тяло се показва  за една секунда. Ако задържите бутона натиснат за повече от 2 секунди, ще се активира функцията за вертикално осцилиране на вертикалната пластинка.

Върху дисплея на вътрешното тяло ще премигва  четири пъти, след което ще се възстанови зададената стойност на температурата. Ако е дезактивирана функцията за осцилиране на вертикалната пластинка, дисплеят ще изписва надпис „LC” и ще остане включен за три секунди.



Натиснете този бутон, за да активирате или дезактивирате хоризонталното движение на пластинката на вентилационния процеп или за да регулирате посоката на въздушния поток нагоре/надолу. Ъгълът на осцилиране се променя с 6° при всяко натискане на бутона. Ако задържите бутона натиснат за повече от 2 секунди, пластинката на вентилационния процеп ще започне да се движи автоматично нагоре и надолу.

Натиснете този бутон, за да активирате функцията за автоматично осцилиране на пластинката на процепа за хоризонтална вентилация.

V. ИЗПОЛЗВАНЕ НА БУТОНИТЕ

ФУНКЦИОНИРАНЕ В РЕЖИМ "АУТО"

Уверете се, че тялото се захранва с електроенергия. Показателят за функциониране на вътрешното тяло ще се показва на екрана премигвайки.

1. Натиснете бутон MODE, за да изберете режим AUTO.
2. Натиснете бутон UP/DOWN, за да изберете желаната температура. Температурата може да се настройва в интервала 17°C ÷ 30°C със стъпки от 1°C.
3. Натиснете бутон ON/OFF, за да включите климатика.

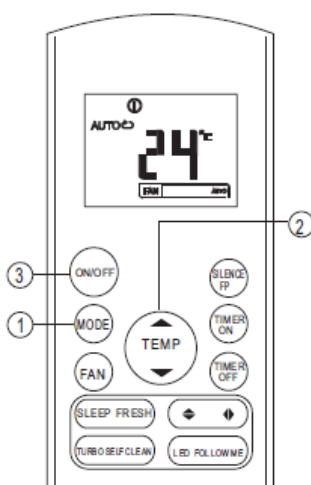

ЗАБЕЛЕЖКА:

1. В режим AUTO климатикът избира логично режими COOL, FAN и HEAT, като разпознава разликата между самата температура на стаята и тази, която е настроена с помощта на дистанционното управление.
2. В режим AUTO скоростта на вентилатора не може да се променя. Тя се контролира автоматично.
3. Ако режимът AUTO не е удобен, може да се избира ръчно желания режим.

Функциониране в режим COOL/HEAT/FAN

Уверете се, че тялото се захранва с електроенергия.

1. Натиснете бутон MODE, за да изберете режим COOL, HEAT (само за моделите с охлаждане и отопление) или FAN.
2. Натиснете бутон UP/DOWN, за да изберете желаната температура. Температурата може да се настройва в интервала 17°C ÷ 30°C, със стъпки от 1°C.
3. Натиснете бутон FAN, за да изберете една от четирите стъпки за скорост на вентилатора - "Auto", "Low", "Med" или "High".
4. Натиснете бутон ON/OFF, за да включите климатика.

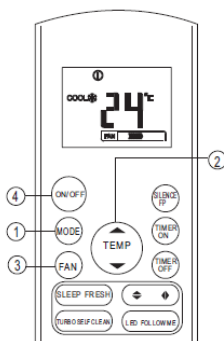

ЗАБЕЛЕЖКА:

В режим FAN настроената температура не се показва на дистанционното управление и не може да се контролира. В този случай могат да бъдат изпълнени само стъпки 1, 3 и 4.

Функциониране в режим "DRY"

Уверете се, че тялото се захранва с електроенергия. Показателят за функциониране на вътрешното тяло ще се показва на екрана премигвайки.

1. Натиснете бутон MODE, за да изберете режим DRY.
2. Натиснете бутон UP/DOWN, за да изберете желаната температура. Температурата може да се настройва в интервала 17°C ÷ 30°C, със стъпки от 1°C.
3. Натиснете бутон ON/OFF, за да включите климатика.

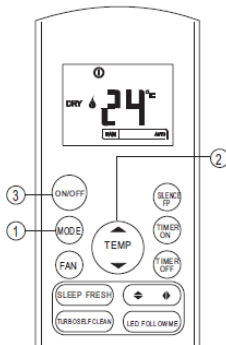

ЗАБЕЛЕЖКА:

В режим DRY скоростта на вентилатора не може да се променя. Тя се контролира автоматично.

Настройка на таймера

Натиснете бутон TIMER ON, за да настроите времето до автоматичното включване на уреда. Натиснете бутон TIMER OFF, за да настроите времето до автоматичното изключване на уреда.

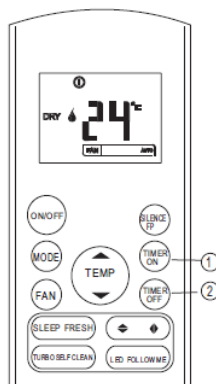

Настройка на времето за автоматично включване

1. Натиснете бутон TIMER ON. Дистанционното управление ще показва на екрана "TIMER ON", а времето, което е настроено предходно за автоматичното включване, и символът "H" ще се появят на цифровия екран. В този момент можете да нулирате функцията TIMER ON с цел включване на уреда.
2. Натиснете отново бутон TIMER ON, за да настроите желаното време до включване на уреда. Всеки път, когато натискате бутона, времето ще се увеличава с половин час между часовете 0 и 10, и с един час между часовете 10 и 24.
3. След настройка на таймера ще има закъснение от една секунда преди дистанционното управление да изпрати сигнала към климатика. След това, след около две секунди символът "H" ще изчезне и настроената температура ще се появи отново на екрана.

Настройка на времето за автоматично изключване

1. Натиснете бутон TIMER OFF. Дистанционното управление ще показва на екрана "TIMER OFF", а времето, което е настроено предходно за автоматичното включване, и символът "H" ще се появят на екрана. В този момент можете да нулирате функцията TIMER OFF с цел изключване на уреда.
2. Натиснете отново бутон TIMER OFF, за да настроите желаното време до изключване на уреда. Всеки път, когато натискате бутона, времето ще се увеличава с половин час между часовете 0 и 10, и с един час между часовете 10 и 24.
3. След настройка на таймера ще има закъснение от една секунда преди дистанционното управление да изпрати сигнала към климатика. След това, след около две секунди символът "H" ще изчезне и настроената температура ще се появи отново на екрана.

ВНИМАНИЕ

Тогава, когато избирате активирането на таймера, дистанционното управление ще изпраща автоматично сигнала за зададеното време към вътрешното тяло. Следователно съхранявайте дистанционното управление на място, където да може да изпраща сигнала към вътрешното тяло по съответстващ начин.

Ефективното време за функциониране, зададено от дистанционното управление, е ограничено до следните настройки: 0.5, 1.0, 1.5, 2.0, 2.5, 3.0, 3.5, 4.0, 4.5, 5.0, 5.5, 6.0, 6.5, 7.0, 7.5, 8.0, 8.5, 9.0, 9.5, 10, 11, 12, 13, 14, 15, 16, 17, 18, 19, 20, 21, 22, 23 и 24.

ПРИМЕРИ ЗА ПРОГРАМИРАНЕ

TIMER ON (Автоматично включване)

Функцията TIMER ON е полезна тогава, когато желаете уредът да се включва автоматично преди Вие да сте се върнали у дома. Климатикът ще се включи автоматично след настроеното време.

Пример:

За да се включи климатика след 6 часа.

1. Натиснете бутон TIMER ON, а времето, което е настроено предходно за автоматичното включване, и символът "H" ще се появят на екрана.
2. Натиснете бутон TIMER ON, за да се покаже на екрана на дистанционното управление надпис "6.0H".
3. Изчакайте 3 секунди и екранът ще показва отново температурата. Показателят "TIMER ON" продължава да се изписва на екрана, а функцията е активирана.



TIMER OFF (Автоматично изключване)

Функцията TIMER OFF е полезна тогава, когато желаете уредът да се изключва автоматично преди Вие да отидете да спите. Климатикът ще се изключи автоматично след настроеното време.

Пример:

За да се изключи климатика след 10 часа.

1. Натиснете бутон TIMER OFF, а времето, което е настроено предходно за автоматичното изключване, и символът "H" ще се появят на екрана.
2. Натиснете бутон TIMER OFF, за да се покаже на екрана на дистанционното управление надпис "10H".
3. Изчакайте 3 секунди и екранът ще показва отново температурата. Показателят "TIMER OFF" продължава да се изписва на екрана, а функцията е активирана.



КОМБИНИРАН ТАЙМЕР (едновременна настройка за автоматично включване и изключване)

TIMER OFF → TIMER ON

(Включено → Изключване → Включване на уреда)

Тази характеристика е полезна тогава, когато желаете да изключите климатика след като отидете да спите, и след това да го включите отново сутринта, когато се събудите или когато се върнете у дома.

Пример:

За да изключите климатика след 2 часа, считано от момента на настройката, и за да го включите отново след 10 часа, считано от момента на настройката.

1. Натиснете бутон TIMER OFF.
2. Натиснете отново бутон TIMER OFF, за да се покаже на екрана надпис "2.0H".
3. Натиснете бутон TIMER ON.
4. Натиснете отново бутон TIMER ON, за да се покаже на екрана надпис "10H".
5. Изчакайте 3 секунди и екранът ще показва отново температурата. Показателят "TIMER ON/OFF" продължава да се изписва на екрана, а функцията е активирана.



TIMER ON → TIMER OFF

(Изключено → Включване → Изключване на уреда)

Тази характеристика е полезна тогава, когато желаете да включите климатика преди да се събудите и да го изключите след като излезете от дома.

Пример:

За да включите климатика след 2 часа, считано от момента на настройката, и за да го изключите след 5 часа, считано от момента на настройката.

1. Натиснете бутон TIMER ON.
2. Натиснете отново бутон TIMER ON, за да се покаже на екрана надпис "2.0H".
3. Натиснете бутон TIMER OFF.
4. Натиснете отново бутон TIMER OFF, за да се покаже на екрана надпис "5.0H".
5. Изчакайте 3 секунди и екранът ще показва отново температурата. Показателят "TIMER ON/OFF" продължава да се изписва на екрана, а функцията е активирана.

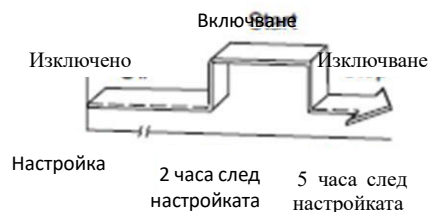

Позициониране на дистанционното управление

Използвайте дистанционното управление на разстояние най-много 8 метра от уреда, като го насочвате към приемника. Приемането на сигнала се потвърждава чрез звуков сигнал.

ПРЕДУПРЕЖДЕНИЯ

- Климатикът няма да функционира, ако сигналите от дистанционното управление към вътрешното тяло са блокирани от пердета, врати или други предмети.
- Предпазвайте дистанционното управление от контакт с течности. Не излагайте дистанционното управление на пряка слънчева светлина или източници на топлина.
- Ако приемникът на инфрачервен сигнал от вътрешното тяло е изложено на пряка слънчева светлина, е възможно климатикът да не функционира по съответстващ начин. Използвайте пердета, за да възпрепятствате излагането на приемника на слънчева светлина.
- Ако други електроуреди реагират при натискане на бутоните на дистанционното управление, преместете тези уреди или свържете се с местния дистрибутор.
- Не изтървявайте дистанционното управление. Използвайте го внимателно.
- Не поставяйте тежки предмети върху дистанционното управление и не стъпвайте върху него.

ПОДМЯНА НА БАТЕРИИТЕ

Следните симптоми посочват факта, че батериите са разредени.

Подменете старите батерии с нови.

- При изпращане на сигнала не се издава никакъв звуков сигнал.
- Екранът на дистанционното управление не показва правилно информацията.

Дистанционното управление функционира с две сухи батерии (R03 / LR03x2), поставени в задната страна и защитени с един капак.

(1) Извадете капака на отделението за батерии на дистанционното управление.

(2) Извадете старите батерии и поставете нови батерии, като позиционирате правилно полюсите им (+) и (-).

(3) Поставете капака на място.

ЗАБЕЛЕЖКА: Тогава, когато батериите се изваждат, дистанционното управление ще губи всички настройки. След поставяне на новите батерии, дистанционното управление трябва да се програмира отново.

ПРЕДУПРЕЖДЕНИЯ

- Не смесвайте стари с нови батерии или различни видове батерии.
- Не оставяйте батериите в дистанционното управление, ако не възнамерявате да го използвате за период от 2 или 3 месеца.
- Не хвърляйте батериите заедно с битовите отпадъци. Разделното събиране е необходимо, за да могат тези отпадъци да бъдат подложени на специално



ИЗХВЪРЛЯНЕТО НА ОТПАДЪЦИТЕ ПО ОТГОВОРЕН НАЧИН КЪМ ОКОЛНАТА СРЕДА

Можете да помогнете за опазването на околната среда!

Молим ви да спазвате местните закони и правила: занесете нефункциониращите електрически уреди в пунктовете за събиране на отпадъци от електрическо оборудване.



HEINNER е регистрирана търговска марка на компанията **Network One Distribution SRL**. Другите марки, наименованията на продуктите са регистрирани търговски марки на съответните им собственици.

Никаква част от спецификациите не може да бъде възпроизвеждана под каквато и да е форма или по какъвто и да е начин, използвана за получаване на производни като преводи, преработки или адаптиране на текста, без предварителното разрешение на компанията NETWORK ONE DISTRIBUTION.

Copyright © 2013 Network One Distribution. All rights reserved.

<http://www.heinner.com>, <http://www.nod.ro>



Този продукт е проектиран и реализиран в съответствие с европейските стандарти и норми на Европейската общност.

Вносител: **Network One Distribution**

Ул. Марчел Янку, № 3-5, Букурещ, Румъния

Тел.: +40 21 211 18 56, www.heinner.ro, www.nod.ro