

# BUILT IN HOB

Model:  
HBH-V302EIX

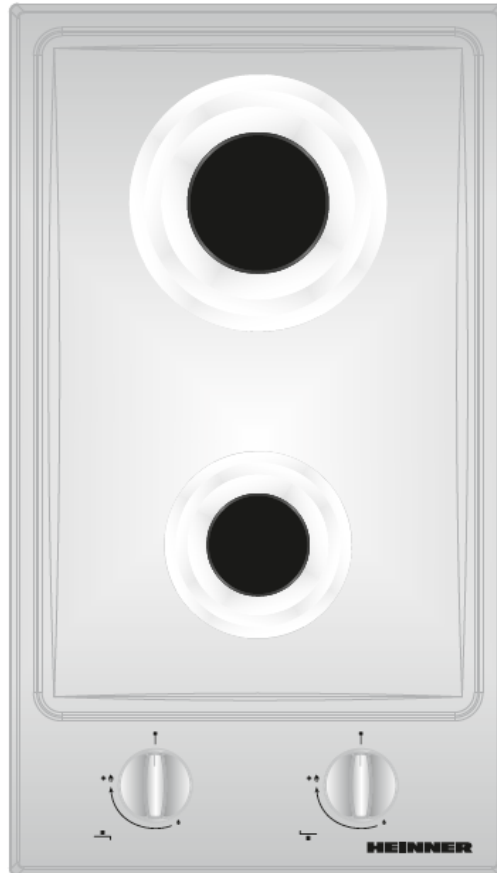

- Built-in hob
- 2 cooking zones, gas
- Spare LPG nozzles included

**HEINNER**

## 1. INTRODUCTION

Please read the instructions carefully and keep the manual for future information.

This manual is designed to give all necessary instructions concerning installation, use and maintenance of the unit. In order to operate the unit correctly and safely, please read this instruction manual carefully before installation and use.

## 2. CONTENT OF YOUR PACKAGE

- ➔ **Built-in hob**
- ➔ **User manual**
- ➔ **Certificate of warranty**
- ➔ **Declaration of conformity**

## 3. SAFETY MEASURES

### GENERAL

- Carefully read all instructions before using your appliance and keep them in a convenient place for reference when necessary.
- This manual has been prepared for more than one model therefore your appliance may not have some of the features described within. For this reason, it is important to pay particular attention to any figures whilst reading the operating manual.
- This appliance can be used by children aged from 8 years and above and by persons with reduced physical, sensory or mental capabilities or lack of experience and knowledge if they have been given supervision or instruction concerning use of the appliance in a safe way and understand the hazards involved. Children should not play with the appliance. Cleaning and user maintenance should not be made by children without supervision.

**WARNING:** The appliance and its accessible parts become hot during use. Care should be taken to avoid touching heating elements. Keep children less than 8 years of age away unless they are continually supervised.

**WARNING:** Unattended cooking on a hob with fat or oil can be dangerous and may result in fire. NEVER try to extinguish such a fire with water, but switch off the appliance and cover the flame with a lid or a fire blanket.

**CAUTION:** The cooking process has to be supervised. A short term cooking process has to be supervised continuously.

**WARNING:** Danger of fire: Do not store items on the cooking surfaces.

**WARNING:** If the surface is cracked, switch off the appliance to avoid the possibility of electric shock.

- For models which incorporate a hob lid, clean any spillages off the lid before use and allow the cooker to cool before closing the lid.
- Do not operate the appliance by means of an external timer or separate remote-control system.
- Do not use harsh abrasive cleaners or scourers to clean oven surfaces. They can scratch the surfaces which may result in shattering of the door glass or damage to surfaces.
- Do not use steam cleaners to clean the appliance.

- Your appliance is produced in accordance with all applicable local and international standards and regulations.
- Maintenance and repair work should only be carried out by authorised service technicians. Installation and repair work that is carried out by unauthorised technicians may be dangerous. Do not alter or modify the specifications of the appliance in any way. Inappropriate hob guards can cause accidents.

Before connecting your appliance, make sure that the local distribution conditions (nature of the gas and gas pressure or electricity voltage and frequency) and the specifications of the appliance are compatible. The specifications for this appliance are stated on the label.

**CAUTION:** This appliance is designed only for cooking food and is intended for indoor domestic household use only. It should not be used for any other purpose or in any other application, such as for non-domestic use, in a commercial environment or for heating a room.

- This appliance is not connected to a ventilation device. It shall be installed and connected in accordance with current installation regulations. Particular attention should be given to the relevant requirements regarding ventilation.
- If the burner has not lit after 15 seconds, stop operating the device and open the compartment door. Wait at least 1 minute before attempting to ignite the burner again.
- These instructions are only valid if the correct country symbol appears on the appliance. If the symbol does not appear on the appliance, refer to the technical instructions which describe how to modify the appliance to match the conditions of use of the country.
- All possible measures have been taken to ensure your safety. Since the glass may break, care should be taken when cleaning. Avoid hitting or knocking the glass with accessories.
- Make sure that the supply cord is not trapped or damaged during installation. If the supply cord is damaged, it must be replaced by the manufacturer, its service agent or similarly qualified persons in order to prevent a hazard.

If your appliance is provided with a cooking hotplate made of glass or glass ceramic:

**CAUTION:** "In case of hotplate glass breakage": immediately shut off all burners and any electrical heating elements and isolate the appliance from the power supply, do not touch the appliance surface, do not use the appliance.

## Installation warnings

- Do not operate the appliance before it is fully installed.
- The appliance must be installed by an authorised technician. The manufacturer is not responsible for any damage that might be caused by incorrect placement and installation by unauthorised people.
- When the appliance is unpacked, make sure that it has not been damaged during transportation. In the case of a defect, do not use the appliance and contact a qualified service agent immediately. The materials used for packaging (nylon, staplers, styrofoam, etc.) may be harmful to children and they should be collected and removed immediately.
- Protect your appliance from the atmosphere. Do not expose it to sun, rain, snow, dust or excessive humidity.
- Materials around the appliance (i.e. cabinets) must be able to withstand a minimum temperature of 100°C.
- The appliance must not be installed behind a decorative door, in order to avoid overheating.

## During use

- Do not put flammable or combustible materials in or near the appliance when it is operating.
- Do not leave the oven unattended when cooking with solid or liquid oils. They may catch fire under extreme heating conditions. Never pour water on to flames that are caused by oil, instead switch the cooker off and cover the pan with its lid or a fire blanket.

- Always position pans over the centre of the cooking zone and turn the handles to a safe position so they cannot be knocked or grabbed.
- If the product will not be used for a long period of time, turn the main control switch off. Turn the gas valve off when a gas appliance is not in use.
- Make sure the appliance control knobs are always in the “0” (stop) position when the appliance is not in use.

**CAUTION:** The use of a gas cooking appliance results in the production of heat, moisture and products of combustion in the room in which it is installed. Ensure that the kitchen is well ventilated, especially when the appliance is in use. Keep natural ventilation holes open or install a mechanical ventilation device (mechanical extractor hood).

- Prolonged intensive use of the appliance may call for additional ventilation, such as opening a window, or for more effective ventilation, for example, increasing the level of mechanical ventilation where necessary.

### During cleaning and maintenance

- Make sure that your appliance is switched off at the mains before carrying out any cleaning or maintenance operations.
- Do not remove the control knobs to clean the control panel.
- To maintain the efficiency and safety of your appliance, we recommend you always use original spare parts and to call our authorised service agents when needed.

This appliance has been designed to be used only for home cooking. Any other use (such as heating a room) is improper and dangerous. The operating instructions apply to several models. You may notice differences between these instructions and your model.

## 4. PRODUCT DESCRIPTION

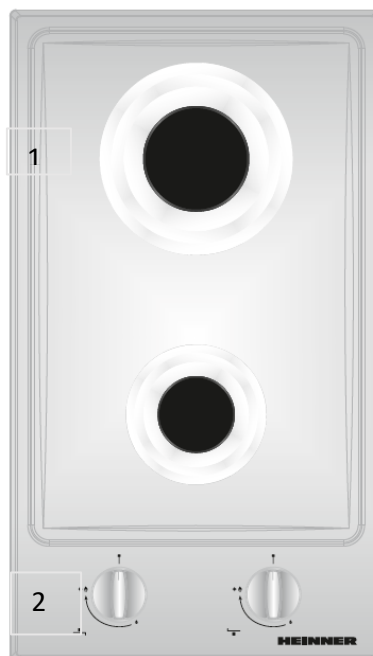

1. Gas burners
2. Control panel

## 5. INSTALLATION

**WARNING:** This appliance must be installed by an authorised service person or qualified technician, according to the instructions in this guide and in compliance with the current local regulations.

- Incorrect installation may cause harm and damage, for which the manufacturer accepts no responsibility, and the warranty will not be valid.
- Prior to installation, ensure that the local distribution conditions (electricity voltage and frequency and/or nature of the gas and gas pressure) and the adjustments of the appliance are compatible. The adjustment conditions for this appliance are stated on the label.
- The laws, ordinances, directives and standards in force in the country of use are to be followed (safety regulations, proper recycling in accordance with the regulations, etc).

### Instructions for the installer - Ventilation requirements

- For rooms with a volume of less than 5 m<sup>3</sup>, permanent ventilation of 100 cm<sup>2</sup> free area is required.
- For rooms with a volume of between 5 m<sup>3</sup> and 10 m<sup>3</sup>, permanent ventilation of 50 cm<sup>2</sup> free area will be required, unless the room has a door which opens directly to the outside air in which case no permanent ventilation is required.
- For rooms with a volume greater than 10 m<sup>3</sup>, no permanent ventilation is required.

Important: Regardless of room size, all rooms containing the appliance must have direct access to outside air via an openable window or equivalent.

### Emptying of burned gases from the environment

Gas appliances expel burned gas waste to the outside air, either directly or via a cooker hood with a chimney. If it is not possible to install a cooker hood, install a fan on the window or wall that has access to fresh air. The fan must have the capacity to change the volume of air in the kitchen a minimum of 4-5 times per hour.

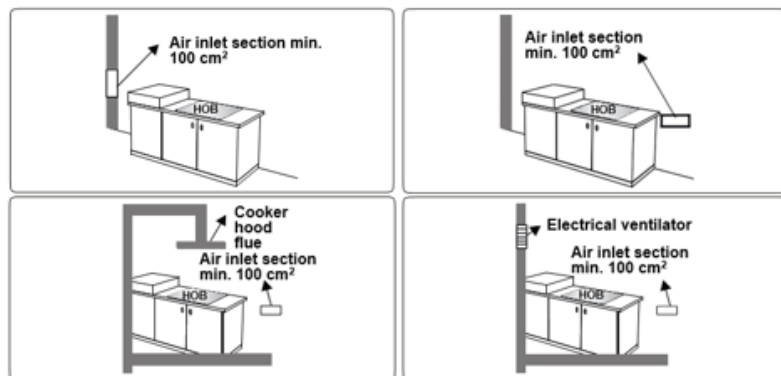

### General instructions

- After removing the packaging material from the appliance and its accessories, ensure that the appliance is not damaged. If you suspect any damage, do not use it and contact an authorised service person or qualified technician immediately.
- Make sure that there are no flammable or combustible materials in the close vicinity, such as curtains, oil, cloth etc. which may catch fire.
- The worktop and furniture surrounding the appliance must be made of materials resistant to temperatures above 100°C.
- If a cooker hood or cupboard is to be installed above the appliance, the safety distance between cooktop and any cupboard/cooker hood should be as shown below.

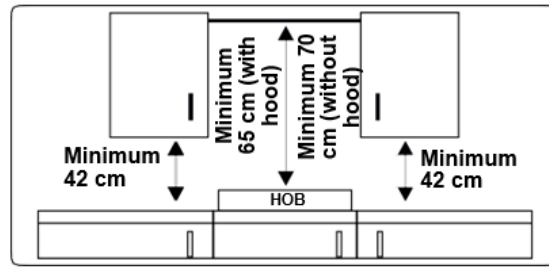

- The appliance should not be installed directly above a dishwasher, fridge, freezer, washing machine or clothes dryer.
- If the base of the appliance is accessible by hand, a barrier made from a suitable material must be fitted below the base of the appliance, ensuring that there is no access to the base of the appliance.
- The appliance can be placed close to other furniture on condition that, in the area where the appliance is set up, the furniture's height does not exceed the height of the cooktop.

## Installation of the hob

The appliance is supplied with an installation kit including adhesive sealing material, fixing brackets and screws.

- Cut the aperture dimensions as indicated in the figure. Locate the aperture on the worktop so that, after the hob is installed, the following requirements are followed:

B (mm)	290	min. A (mm)	50
T (mm)	510	min. C (mm)	100
H (mm)	42.5	min. E (mm)	250
C1 (mm)	270	min. F (mm)	10
C2 (mm)	490	G (mm)	20
D (mm)	50	I (mm)	25
J (mm)	5		

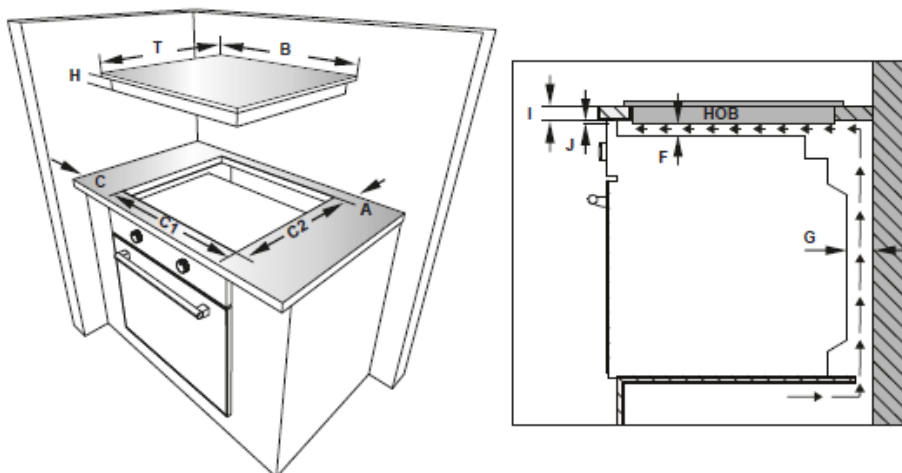

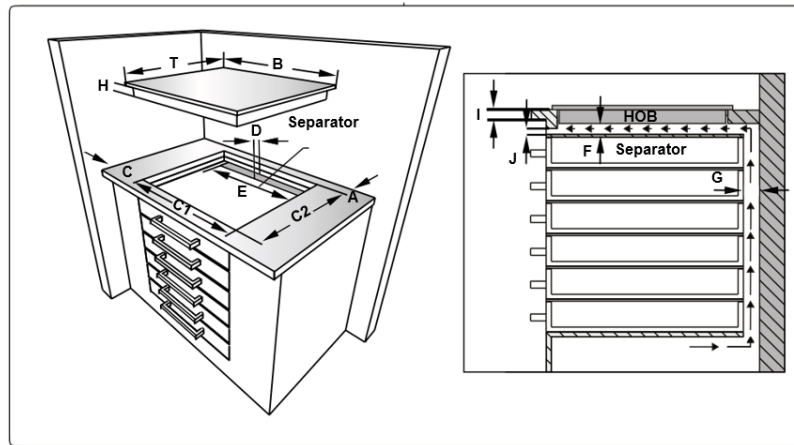

- Place the hob in the cut out. Mark the location of the hob on the cooktop.

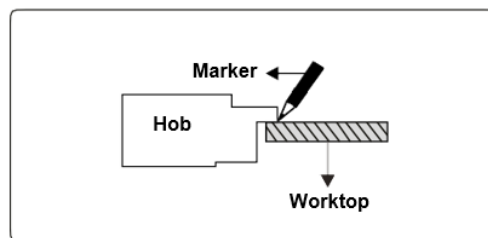

- Remove the hob. Place the gasket on the line you marked. Make sure that the line centres the gasket. Ensure that the junctions overlap at the corners and no gap is left along the sealing material.

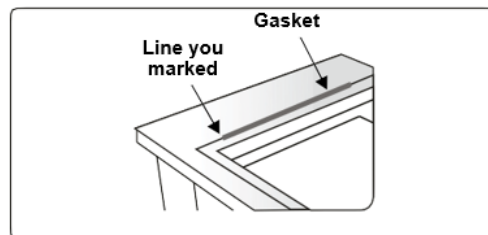

- Insert the appliance into the aperture and fix in position using the brackets (A) and screws (B). Adjust the position of the brackets depending on the thickness of the worktop and tighten the screws evenly. Carefully trim away any excess sealing material (C) from around the appliance.

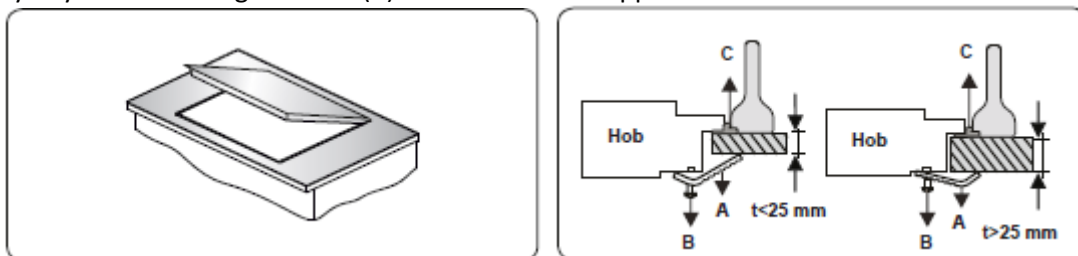

## Gas Connection

### Assembly of gas supply and leakage check

Connect the appliance in accordance with applicable local and international standards and regulations. First, check what type of gas is installed on the cooker. This information is available on a sticker on the back of the cooker. You can find the information related to appropriate gas types and appropriate gas injectors in the technical data table. Check that the feeding gas pressure matches the values on the technical data

table, to be able to get the most efficient use and to ensure the minimum gas consumption. If the pressure of used gas is different than the values stated or is not stable in your area, it may be necessary to assemble an available pressure regulator on the gas inlet. You should contact the authorised service centre to make these adjustments.

**Points that must be checked during flexible hose assembly:**

- If the gas connection is made by a flexible hose fixed onto the gas inlet of the hob, it must be fixed on by a pipe collar.
- Connect your appliance with a short and durable hose that is as close as possible to the gas source.
- The permitted maximum length of the hose is 1.5 m.
- The device should be connected in line with the relevant local gas standards.
- The hose must be kept clear of areas that may heat up to temperatures of more than 90°C.
- The hose must not be cracked, torn, bent or folded.
- Keep the hose clear of sharp corners and objects that could move.
- Before you assemble the connection, you must make sure the hose is not damaged. Use bubbly water or leakage fluids to perform the check. Do not use a naked flame to check for gas leakage.
- All metal items that are used during gas connection must be free from rust. Check the expiry date of any components used for connection.

**Points that must be checked during fixed gas connection assembly:**

- The method used to assemble a fixed gas connection (gas connection made by threads, e.g. a nut) varies according to the country you are in. The most common parts for your country will be supplied with your appliance. Any other parts required can be supplied as spare parts.
- During connection, always keep the nut on the gas manifold fixed while rotating the counter-part. Use appropriately-sized spanners for a safe connection. For surfaces between different components always use the seals provided in the gas conversion kit.
- The seals used during connection should also be approved to be used in gas connections. Do not use plumbing seals for gas connections.
- Remember that this appliance is ready to be connected to the gas supply in the country for which it has been produced.
- The main country of destination is marked on the rear cover of the appliance. If you need to use it in another country, any of the connections in the figure below may be required. In such a case, contact local authorities to learn the correct gas connection.

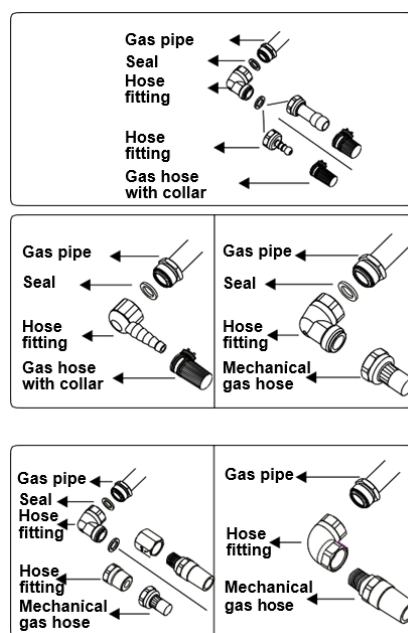



The Cooker must be installed and maintained by a suitably qualified gas registered technician in accordance with current safety legislation.

**WARNING:** Do not use a naked flame to check for gas leaks.

### Gas Conversion

Your appliance is designed to be operated with LPG/NG gas. The gas burners can be adapted to different types of gas, by replacing the corresponding injectors and adjusting the minimum flame length suitable to the gas in use. For this purpose, the following steps should be performed.

#### Changing injectors

Hob burners

- Cut off the main gas supply and unplug the appliance from the mains electrical supply.
- Remove the burner caps and the adapters.
- Use a 7 mm spanner to unscrew the injectors.
- Replace the injector with the ones from the gas conversion kit, with the correct diameters for the type of gas that is going to be used, according to the gas injector table.



#### Adjusting the reduced flame position

- First of all, make sure that the appliance is unplugged from the mains electrical supply and that the gas feed is open. The minimum flame position is adjusted with a flat screw located on the valve. For valves with a flame failure safety device, the screw is located on the side of the valve spindle as shown in the figures. For valves without a flame failure safety device, the screw is located inside the valve spindle as shown in the figure. To make adjusting the flame position easier, we recommend that you remove the control panel (and the micro switch if your model has one) during the alteration.
- To determine the minimum position, ignite the burners and leave them on in the minimum position. With the help of a small screwdriver, fasten or loosen the bypass screw by around 90 degrees. When the flame has a length of at least 4mm, the gas is well distributed. Make sure that the flame does not die out when passing from the maximum position to the minimum position. Create an artificial wind with your hand towards the flame to see if the flames are stable.
- The bypass screw must be loosened for conversion from LPG to NG. For conversion from NG to LPG, the bypass screw must be tightened. Make sure that the appliance is unplugged from the mains electrical supply and that the gas feed is open.

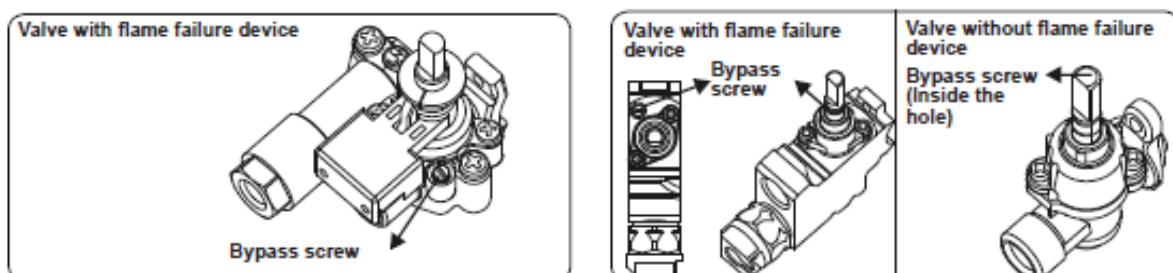

## Changing the gas inlet

For some countries, the gas inlet type can be different for NG/LPG gases. In this case, remove the current connection components and nuts (if any) and connect the new gas supply accordingly. In all conditions, all components used in gas connections should be approved by local and/or international authorities. In all gas connections, refer to the “Assembly of gas supply and leakage check” clause explained above.

## Electrical Connection and Safety

**WARNING:** The electrical connection of this appliance should be carried out by an authorized service person or qualified electrician, according to the instructions in this guide and in compliance with the current local regulations.

**WARNING:** THE APPLIANCE MUST BE EARTHED.

- Before connecting the appliance to the power supply, the voltage rating of the appliance (stamped on the appliance identification plate) must be checked for correspondence to the available mains supply voltage, and the mains electric wiring should be capable of handling the appliance’s power rating (also indicated on the identification plate).

During installation, please ensure that isolated cables are used. An incorrect connection could damage your appliance. If the mains cable is damaged and needs to be replaced this should be done by qualified personnel.

- Do not use adaptors, multiple sockets and/or extension leads.
- The supply cord should be kept away from hot parts of the appliance and must not be bent or compressed. Otherwise, the cord may be damaged, causing a short circuit.
- If the appliance is not connected to the mains with a plug, a all-pole disconnecter (with at least 3 mm contact spacing) must be used in order to meet the safety regulations.
- The appliance is designed for a power supply of 220-240 V~. If your supply is different, contact the authorized service personnel or qualified electrician.
- The power cable (H05VV-F) must be of sufficient length to be connected to the appliance.
- The fused switch must be easily accessible once the appliance has been installed.
- Ensure all connections are adequately tightened.
- Fix the supply cable in the cable clamp and then close the cover.
- The terminal box connection is placed on the terminal box.

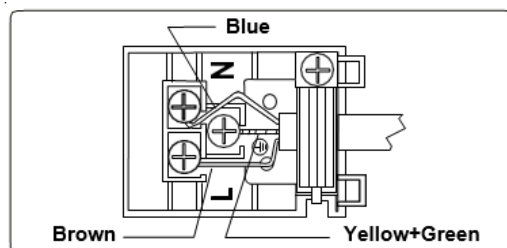

## 6. USING THE PRODUCT

### Use of gas burners

#### Ignition of the burners

The position symbol above each control knob indicates the burner that the knob controls.

#### Manual Ignition of the Gas Burners

If your appliance is not equipped with an ignition aid, or in case there is a failure in the electric network, follow the procedures listed below.

**For Hob Burners:** Push in the knob of the burner you wish to ignite and keep it pressed while turning it anti-clockwise until the knob is in the 'maximum' position. Continue pressing the knob and hold a lit match, taper or other manual aid to the upper circumference of the burner. Move the ignition source away from the burner as soon as you see a stable flame.

#### Electrical ignition by control knob

Push in the knob of the burner you wish to ignite and keep it pressed while turning it anti-clockwise until the knob is in the 90 degrees position. The microswitch under the knob will create sparks through the spark plug for as long as the control knob is pressed. Press the knob until you see a stable flame on the burner.

#### Flame safety device

Hob burners

Hobs equipped with a flame failure device provide security in case of an accidentally extinguished flame. Hold down the control for approximately 10 to 15 seconds after the burner has lit. Releasing the control too soon will extinguish the flame.

If such a case occurs, the device will block the burners gas lines and will avoid any accumulation of unburned gas. Wait 90 seconds before re-igniting an extinguished gas burner.

### Hob Controls

#### Hob burner

The knob has 3 positions: off (0), maximum (big flame symbol) and minimum (small flame symbol). Ignite the burner with the knob in the 'maximum' position; you can then adjust the flame length between the 'maximum' and 'minimum' positions. Do not operate the burners when the knob is between the 'maximum' and 'off' positions.

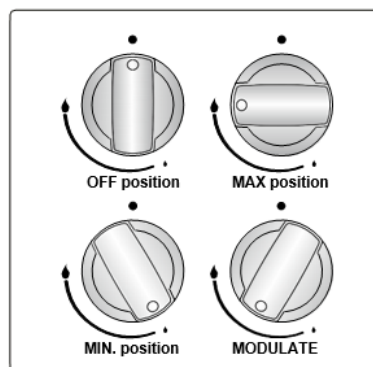

After ignition, visually check the flames. If you see a yellow tip, lifted or unstable flame, switch the gas flow off, then check the assembly of burner caps and crowns once they have cooled. Make sure there is no liquid in the burner caps. If the burner flames go out accidentally, switch the burners off, ventilate the kitchen with fresh air and wait at least 90 seconds before attempting re-ignition.

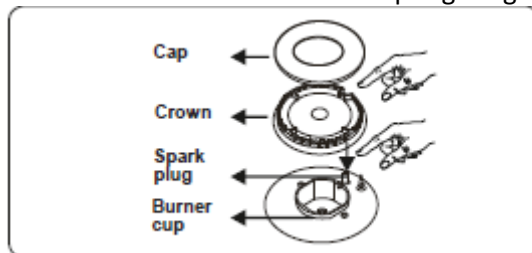

To switch the hob burners off, turn the hob burner knob clockwise to the '0' position or so that the marker on the hob burner knob points upwards.

Your hob has burners of different diameters.

You will find that the most economical way of using gas is to choose the correct size gas burner for your cooking pan size and to bring the flame to the 'minimum' position once boiling point is reached. We recommend that you always cover your cooking pan to avoid heat loss.

To obtain maximum performance from the main burners, we suggest you use pots with the following flat bottom diameters. Using pots smaller than the minimum dimensions shown below will cause energy loss.

Rapid / Wok Burner	22-26 cm
Semi-rapid Burner	14-22 cm
Auxiliary Burner	12-18 cm

Make sure that the tips of the flames do not spread out from the outer circumference of the pan, as this may harm plastic accessories, such as handles.

Switch the main gas control valve off when the burners are not in use for prolonged periods of time.

#### WARNING:

- Only use flat-bottomed pans with thick bases.
- Make sure the bottom of the pan is dry before placing it on the burner.
- The temperature of accessible parts may become high while the appliance is operating. It is imperative that children and animals are kept well away from the burners during and after cooking.
- After use, the hob remains very hot for a prolonged period of time. Do not touch it and do not place any object on top of it.

Never place knives, forks, spoons and lids on the hob as they will get hot and could cause serious burns.

- Do not allow pan handles or any other cooking utensils to project over the edge of the cooker top.
- 

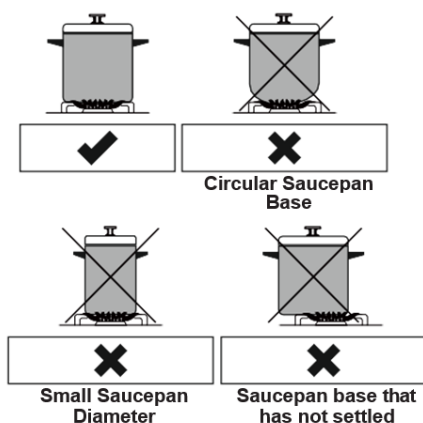

## 7. CLEANING AND MAINTENANCE

**Warning:** Switch off the appliance and allow it to cool before cleaning is to be carried out.

### General Instructions

- Check whether the cleaning materials are appropriate and recommended by the manufacturer before use on your appliance.
- Use cream cleaners or liquid cleaners which do not contain particles. Do not use caustic (corrosive) creams, abrasive cleaning powders, rough wire wool or hard tools as they may damage the cooker surfaces.

### Important

Do not use cleaners that contain particles, as they may scratch the glass, enamelled and/or painted parts of your appliance.

Should any liquids overflow, clean them immediately to avoid parts becoming damaged.

Do not use steam cleaners for cleaning any part of the appliance.

### Cleaning the Gas Hob

- Clean the gas hob on a regular basis.
- Take off the pan supports, caps and crowns of the hob burners.
- Wipe the hob surface with a soft cloth soaked in soapy water. Then, wipe the hob surface over again with a wet cloth and dry it.
- Wash and rinse the hob-burner caps. Do not leave them wet. Dry them immediately with a dry cloth.
- Make sure you re-assemble all parts correctly after cleaning.
- The surfaces of the pan supports may become scratched over time due to use. This is not a production fault.

Do not use a metal sponge for cleaning any part of the hob.

Make sure no water gets into the burners as this may block the injectors.

### Cleaning the stainless steel parts

- Clean the stainless steel parts of your appliance on a regular basis.
- Wipe the stainless steel parts with a soft cloth soaked in only water. Then, dry them thoroughly with a dry cloth.

Do not clean the stainless steel parts while they are still hot from cooking.

Do not leave vinegar, coffee, milk, salt, water, lemon or tomato juice on the stainless steel for a long time.

### Maintenance

**Warning:** the maintenance of this appliance should be carried out by an authorised service person or qualified technician only.

### Other controls

- Periodically check expiration date of the gas connection pipe.
- Periodically check the gas connection pipe. If a defect is found, contact an authorised service provider to have it changed.
- If a defect is found while operating the control knobs of the appliance, contact an authorised service provider.

## 8. TROUBLESHOOTING

If you still have a problem with your appliance after checking these basic troubleshooting steps, please contact an authorized service person or qualified technician.

Problem	Possible Cause	Solution
Hob burners do not work.	The burners may be in the 'off' position. Supply gas pressure may not be correct. Power (if the appliance has an electric connection) is switched off.	Check the position of oven and/or grill burner's control knob. Check the gas supply and gas pressure. Check whether there is power supplied. Also check that other kitchen appliances are working.
Hob burners do not light.	The burner cap and crown are not assembled correctly. Supply gas pressure may not be correct. LPG cylinder (if applicable) may be depleted. Power (if the appliance has an electric connection) is switched off.	Ensure the burner parts have been placed correctly. Check the gas supply and gas pressure. LPG cylinder may need replacing. Check whether there is power supplied. Also check that other kitchen appliances are working.
Flame color is orange/yellow.	The burner cap and crown are not assembled correctly. Different gas compositions.	Ensure the burner parts have been placed correctly. Due to the design of the burner, the flame can appear to be orange/yellow in certain areas of the burner. If you operate the appliance with natural gas, city natural gas may have different compositions. Do not operate the appliance for a couple of hours.
Burner is not igniting or only partially lighting.	Burner parts may not be clean or dry.	Ensure that parts of the appliance are dry and clean.
Burner sounds noisy.	-	This is normal. The noise may reduce as they heat up.
Noise	-	It is normal for some metal parts on the cooker to produce noise when in use.

### Transport

If you need to transport the product, use the original product packaging and carry it using its original case. Follow the transport signs on the packaging. Tape all independent parts to the product to prevent damaging the product during transport.

If you do not have the original packaging, prepare a carriage box so that the appliance, especially the external surfaces of the product, is protected against external threats.

## TECHNICAL DATA

<b>G30 28-30mbar 3.9 kW 284 g/h II2H3B/P RO Clase: 3</b>	<b>G20/20 mbar</b>	<b>G30/28 mbar</b>
<b>LARGE BURNER</b>		
DIA. of INJECTOR (1/100mm)	115	85
NOMINAL RATING (KW)	2.75	3
CONSUMPTION	262 l/h	218.1 g/h
<b>SMALL BURNER</b>		
DIA. of INJECTOR (1/100mm)	72	50
NOMINAL RATING (KW)	0.90	0.9
CONSUMPTION	95.2 l/h	65.5 g/h

## CUSTOMER CARE AND SERVICE

Always use original spare parts.

When contacting our Authorised Service Centre, ensure that you have the following data available: Model and Serial Number.

The information can be found on the rating plate. Subject to change without notice.

Thank you for purchasing this product. If you need support with your product, visit our website using the links below.

**Get User manuals:** <https://www.heinner.ro>

**Get Service information:** <https://www.heinner.ro>

**Environment friendly disposal**

You can help protect the environment!

Please remember to respect the local regulations: hand in the non-working electrical equipment's to an appropriate waste disposal centre.



**HEINNER** is a registered trademark of **Network One Distribution SRL**. Other brands and product names are trademarks or registered trademarks of their respective holders.

No part of the specifications may be reproduced in any form or by any means or used to make any derivative such as translation, transformation, or adaptation without permission from NETWORK ONE DISTRIBUTION.

Copyright © 2013 Network One Distribution. All rights reserved.

[www.heinner.com](http://www.heinner.com), <http://www.nod.ro>



This product is in conformity with norms and standards of European Community.



Importer: **Network One Distribution**

Marcel Iancu Street, 3-5, Bucharest, Romania

Tel: +40 21 211 18 56, [www.heinner.com](http://www.heinner.com) , [www.nod.ro](http://www.nod.ro)



# PLITA INCORPORABILA

Model:  
HBH-V302EIX

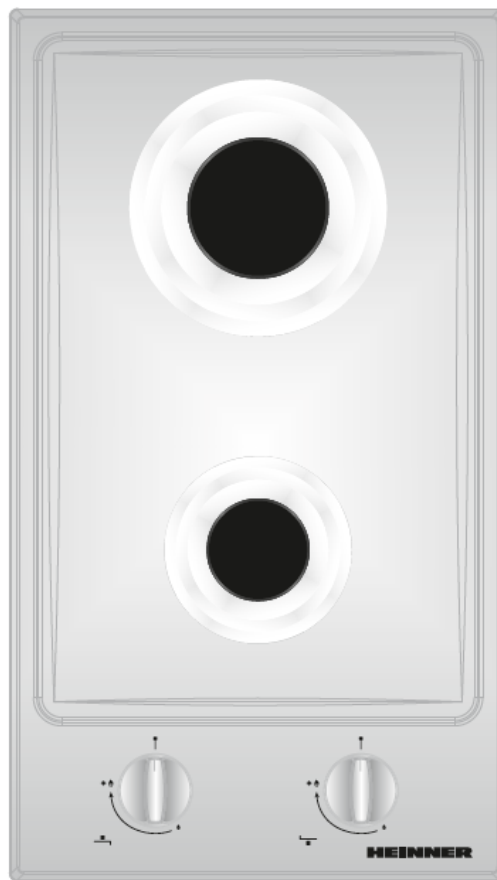

- Plita incorporabila
- 2 zone de gatit, gaz
- Duze GPL incluse

**HEINER**

## 1. INTRODUCERE

Vă rugăm să citiți instrucțiunile cu atenție și să păstrați manualul pentru consultări ulterioare.

Acest manual are scopul de a vă oferi toate instrucțiunile necesare cu privire la instalarea, utilizarea și întreținerea aparatului. Pentru utilizarea corectă și în siguranță a aparatului, vă rugăm să citiți cu atenție acest manual de instrucțiuni înainte de instalare și utilizare.

## 2. CONȚINUTUL PACHETULUI DUMNEAVOASTRĂ

- ➔ Plita incorporabila
- ➔ Manual de utilizare
- ➔ Certificat de garanție
- ➔ Declarație de conformitate

## 3. MASURI DE SIGURANTA

### Instructiuni generale

- Citiți cu atenție toate instrucțiunile înainte de a folosi aparatul și păstrați-le într-un loc convenabil, pentru a fi consultate atunci când este necesar.
- Acest manual a fost întocmit pentru mai multe modele, prin urmare este posibil ca aparatul dvs. să nu aibă unele dintre caracteristicile descrise în acesta. Din acest motiv, este important să acordați o atenție specială oricăror cifre în timp ce citiți manualul de operare.
- Acest aparat poate fi utilizat de copii cu vârsta de cel puțin 8 ani și de persoane cu capacități fizice, senzoriale sau mentale reduse sau lipsite de experiență dacă sunt supravegheate sau au fost instruite cu privire la utilizarea în siguranță a aparatului și înțeleg pericolele implicate. Copiii nu trebuie să se joace cu aparatul. Lucrarile de curatare si intretinere de utilizator nu trebuie sa fie efectuate de copii fara supraveghere.

**Avertisment:** Produsul și componentele sale accesibile devin fierbinți în timpul utilizării. Trebuie să fiți atenți, pentru a evita atingerea elementelor de încălzire. Țineți copiii cu vârsta sub 8 ani la distanță, cu excepția cazului în care sunt supravegheați în mod continuu.

**Avertisment:** Gătirea nesupravegheată pe plită cu grăsime sau ulei poate fi periculoasă și poate rezulta într-un incendiu. Nu încercați NICIODATĂ să stingeți un astfel de incendiu cu apă, doar opriți produsul și acoperiți flacăra cu un capac sau cu o pătură ignifugă.

**ATENȚIE:** Procesul de preparare trebuie să fie supravegheat. Un proces scurt de preparare trebuie să fie supravegheat în permanență.

**Avertisment:** Pericol de incendiu: Nu depozitați articole pe suprafețele de gătire.

**Avertisment:** Dacă suprafața este crăpată, opriți aparatul, pentru a evita posibilitatea de șoc electric.

• Nu utilizați agenți abrazivi duri de curățare sau de degresare pentru curățarea suprafețelor cuptorului. Aceștia pot zgâria suprafețele, ceea ce poate conduce la spargerea geamului ușii sau la deteriorarea suprafețelor.

• Nu utilizați aparate de curățat pe bază de abur pentru curățarea aparatului.

- Aparatul dvs. este produs în conformitate cu toate standardele și reglementările locale și internaționale aplicabile.
- Lucrările de întreținere și de reparații trebuie efectuate numai de tehnicienii autorizați de service. Lucrările de instalare și de reparații care sunt efectuate de tehnicienii neautorizați pot fi periculoase. Nu alterați și nu modificați specificațiile aparatului în niciun fel. Elementele necorespunzătoare de protecție a plitei pot cauza accidente.
- Înainte de conectarea aparatului, asigurați-vă că sunt compatibile condițiile de distribuție locale (natura gazului și presiunea gazului sau tensiunea și frecvența electricității) și specificațiile aparatului. Specificațiile pentru acest aparat sunt prezentate pe etichetă.

**ATENȚIE:** Acest produs este conceput numai pentru gătitul alimentelor și este destinat numai pentru uz casnic în interior. Acesta nu trebuie utilizat în niciun alt scop sau în nicio altă aplicație, cum ar fi utilizare necasnică sau într-un mediu comercial sau pentru încălzirea unei încăperi.

- Acest aparat nu este conectat la un dispozitiv de ventilare. El trebuie instalat și conectat conform reglementărilor curente de montare. Trebuie acordată atenție specială cerințelor relevante cu privire la ventilare.
- Dacă arzătorul nu s-a aprins după 15 secunde, opriți utilizarea dispozitivului și deschideți ușa compartimentului. Așteptați cel puțin 1 minut înainte de a încerca să aprindeți din nou arzătorul.
- Au fost luate toate măsurile posibile pentru a vă asigura siguranța. Deoarece sticla se poate sparge, trebuie să fiți atent în timpul curățării, pentru a evita zgârierea. Evitați lovirea sau ciocnirea geamului cu accesoriile.
- Asigurați-vă că pentru aparat, cablul de alimentare nu este prins sau deteriorat în timpul instalării. În cazul în care cablul de alimentare este deteriorat, acesta trebuie înlocuit de producător, de agentul său de service sau de persoane calificate asemănător, pentru a preveni un pericol.

Dacă aparatul dvs. este prevăzut cu o plită de gătit din sticlă sau din ceramică din sticlă:

**ATENȚIE:** În caz de spargere a geamului plitei:

- opriți imediat toate arzătoarele și orice element electric de încălzire și izolați aparatul de la sursa de alimentare.
- nu atingeți suprafața aparatului.
- nu utilizați aparatul.

## Avertismente de instalare

- Nu utilizați aparatul înainte ca acesta să fie instalat complet.
- Aparatul trebuie să fie instalat de un tehnician autorizat. Producătorul nu este responsabil pentru nicio deteriorare care ar putea fi cauzată de așezarea și de instalarea incorecte de persoane neautorizate.
- În momentul în care despachetați aparatul, asigurați-vă că acesta nu a fost deteriorat în timpul transportului. În cazul unui defect, nu utilizați aparatul și contactați imediat agentul calificat de service. Materialele folosite pentru ambalare (nailon, capse, polistiren etc.) pot fi daunatoare pentru copii și trebuie colectate și îndepărtate imediat.
- Protejați produsul, nu îl expuneți la soare, la ploaie, la zăpadă, la praf sau la umiditate excesivă.
- Materialele din jurul plitei (adică dulapurile) trebuie să poată rezista la o temperatură minimă de 100 °C.
- Temperatura suprafeței inferioare a plitei poate crește pe parcursul utilizării și de aceea trebuie instalată o placă sub produs.

## În timpul utilizării

Nu plasați materiale inflamabile sau combustibile în aparat sau în apropierea acestuia atunci când acesta este în funcțiune.

Nu lăsați aparatul nesupravegheat atunci când gătiți cu uleiuri solide sau lichide. Acestea se pot aprinde în condiții de încălzire extremă. Nu turnați niciodată apă pe flăcări cauzate de ulei, opriți în schimb aparatul și acoperiți tigaia cu capacul său sau cu o pătură ignifugă.

- Întotdeauna poziționați tigăile peste partea centrală a zonei de gătire, și rotiți mânerele spre o poziție sigură pentru a nu fi prinse sau prinse.
- Dacă produsul nu va fi folosit o perioadă lungă de timp, opriți comutatorul principal de comandă. Opriți supapa de gaz atunci când un aparat cu gaz nu este în uz.
- Asigurați-vă că butoanele de control ale produsului se află întotdeauna în poziția „0” (stop) atunci când aparatul nu este în uz.
- Utilizarea intensă și prelungită a aparatului poate necesita ventilarea suplimentară, precum deschiderea unei ferestre sau o ventilare mai eficientă, de exemplu prin sporirea nivelului de ventilare mecanică acolo unde este necesară.

**ATENȚIONARE:** Utilizarea unui aparat de gătit care funcționează cu gaz produce căldură, umezeală și produse de combustie în încăperea în care este instalat. Asigurați-vă că bucătăria este bine ventilată, mai ales atunci când aparatul este în uz. Mențineți neobturate orificiile naturale de ventilare sau instalați un dispozitiv de ventilare mecanică (hotă cu extracție mecanică).

### În timpul curățării și întreținerii

- Asigurați-vă că aparatul dvs. este oprit de la rețea înainte de a efectua orice operațiuni de curățare sau de întreținere.
  - Pentru curățarea panoului de control, nu scoateți butoanele de comandă.
  - Pentru a menține eficiența și siguranța aragazului, va recomandăm să utilizați întotdeauna piese de schimb originale și să contactați service-ul autorizat atunci când este necesar.
- Acest aparat a fost conceput pentru a fi utilizat numai pentru gătit la domiciliu. Orice altă utilizare (cum ar fi încălzirea unei încăperi) este necorespunzătoare și periculoasă.

## 4. DESCRIEREA PRODUSULUI

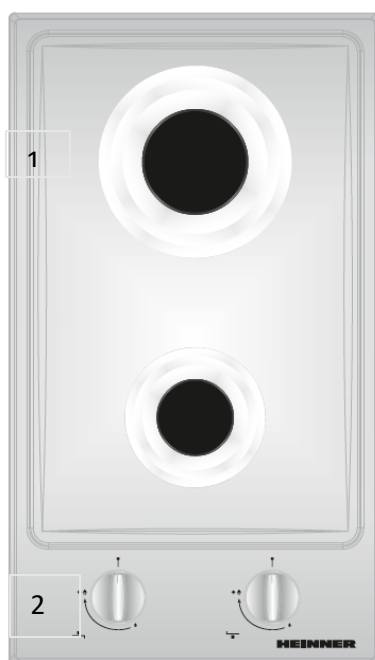

1. Arzatoare gaz
2. Panou de control

## 5. INSTALARE

**Avertisment:** Acest aparat trebuie instalat de o persoană autorizată de service sau de un tehnician calificat, conform instrucțiunilor din acest ghid și în conformitate cu reglementările locale actuale.

- Instalarea incorectă poate provoca vătămări și daune, pentru care producătorul nu își asumă nicio responsabilitate, iar garanția nu va fi valabilă.
- Înainte de instalare, asigurați-vă că sunt compatibile condițiile de distribuție locale (tensiunea și frecvența electricității și/sau natura gazului și presiunea gazului) și reglajele aparatului. Condițiile de reglare pentru acest aparat sunt prezentate pe etichetă.
- Legile, ordonanțele, directivele și standardele în vigoare în țara de utilizare (reglementări de siguranță, reciclare corespunzătoare conform reglementărilor etc.) urmează să fie respectate.

### Instrucțiuni pentru persoana care instalează – Cerințe de ventilare

- Pentru încăperi cu un volum mai mic de 5 m<sup>3</sup>, este necesară ventilarea permanentă a zonei libere de 100 cm<sup>2</sup>.
- Pentru încăperi cu un volum între 5 m<sup>3</sup> și 10 m<sup>3</sup>, va fi necesară ventilarea permanentă a zonei libere de 50 cm<sup>2</sup>, cu excepția cazului în care încăperea are o ușă care se deschide direct spre exterior, caz în care nu este necesară nicio ventilare permanentă.
- Pentru încăperi cu un volum mai mare de 10 m<sup>3</sup>, nu este necesară nicio ventilare permanentă.

**IMPORTANT:** Indiferent de dimensiunea camerei, toate încăperile unde se află aparatul trebuie să aibă acces direct la aerul exterior, prin intermediul unei ferestre care se poate deschide sau prin intermediul unui sistem echivalent.

### Evacuarea gazelor arse din mediu

Aparatele cu gaz elimină deșeurile de gaze arse în aerul exterior, fie direct, fie prin intermediul unei hote de aragaz prevăzute cu cos de fum. Dacă nu este posibilă instalarea unei hote de aragaz, instalați un ventilator pe fereastra sau pe peretele care are acces la aer curat. Ventilatorul trebuie să aibă capacitatea de a schimba volumul de aer în bucătărie de cel puțin 4-5 ori pe oră.

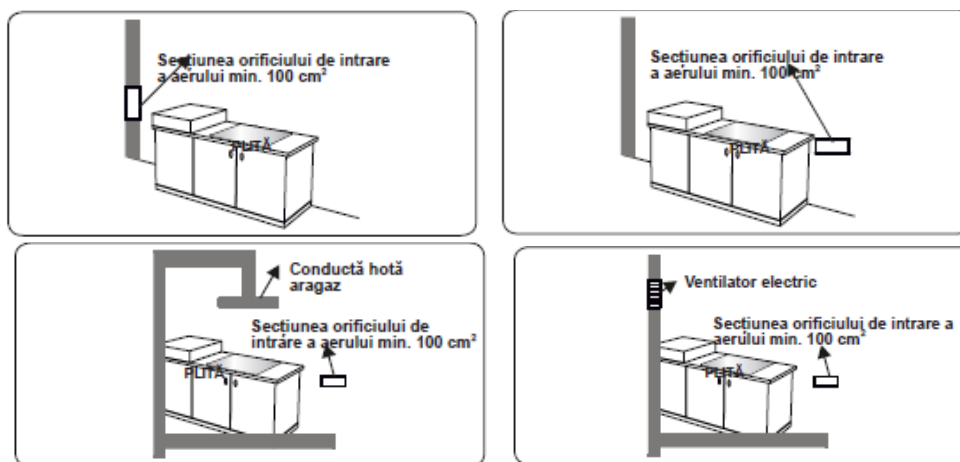

### Instrucțiuni generale

- După eliminarea materialului de ambalare de pe aparat și de pe accesoriilor sale, asigurați-vă că aparatul nu este deteriorat. Dacă suspectați vreo deteriorare, nu-l utilizați și contactați imediat o persoană autorizată de service sau un tehnician calificat.
- Asigurați-vă că nu există niciun material inflamabil sau combustibil în imediata vecinătate, cum ar fi perdele, ulei, lavete etc., care ar putea să ia foc.

- Blatul de lucru și mobilierul care înconjoară aparatul trebuie să fie fabricate din materiale rezistente la temperaturi de peste 100 °C.
- În cazul în care deasupra aparatului trebuie instalată o hotă de aragaz sau un dulap de vase, distanța de siguranță dintre plită și orice dulap de vase/hotă de aragaz trebuie să fie așa cum se indică mai jos:

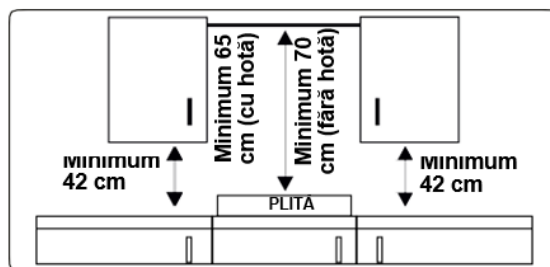

- Aparatul nu trebuie instalat lângă mașina de spălat vase, frigider, congelator, mașină de spălat sau uscător de rufe.
- Dacă baza aparatului este accesibilă cu mâna, sub baza aparatului trebuie montat un obstacol confecționat dintr-un material adecvat, asigurându-se astfel că nu există acces la baza aparatului.
- Aparatul poate fi așezat lângă alte corpuri de mobilier cu condiția ca în zona unde este montat aparatul înălțimea mobilierului să nu depășească înălțimea plitei.

## Instalarea plitei

Produsul este furnizat împreună cu un kit de montaj ce include material de etanșeizare, suportți de fixare și șuruburi.

- Tăiați dimensiunile orificiului așa cum este indicat în imagine. Localizați orificiul pe blat astfel încât, după ce este montată plita, sunt respectate următoarele cerințe:

B (mm)	290	min. A (mm)	50
T (mm)	510	min. C (mm)	100
H (mm)	42.5	min. E (mm)	250
C1 (mm)	270	min. F (mm)	10
C2 (mm)	490	G (mm)	20
D (mm)	50	I (mm)	25
J (mm)	5		

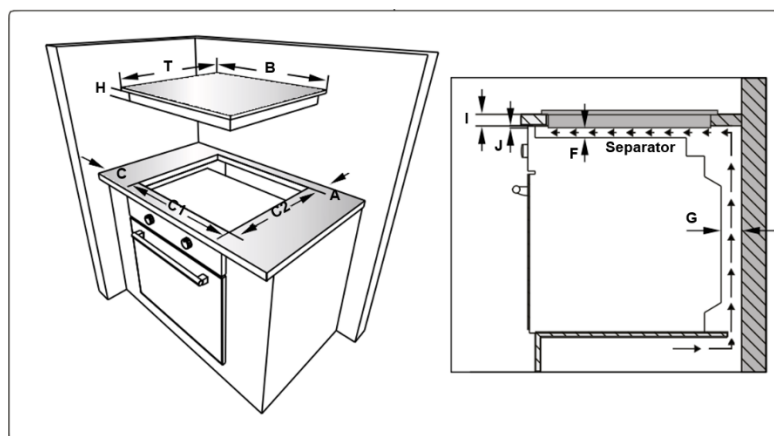

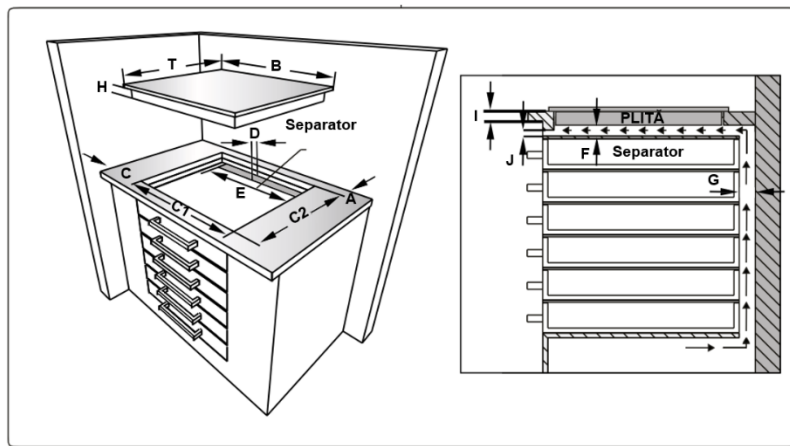

- Plasați plita în locul decupat. Marcați locația plitei pe suprafața de gătire.

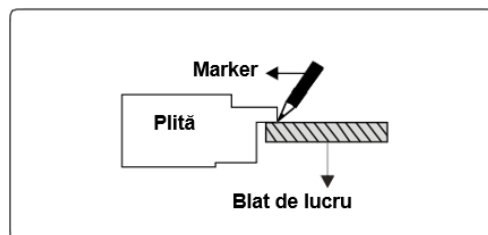

- Scoateți plita. Plasați garnitura pe linia marcată. Asigurați-vă că linia aliniază garnitura pe centru. Asigurați-vă că îmbinările se suprapun la colțuri și nu sunt zone libere de-a lungul materialului de etanșeizare.

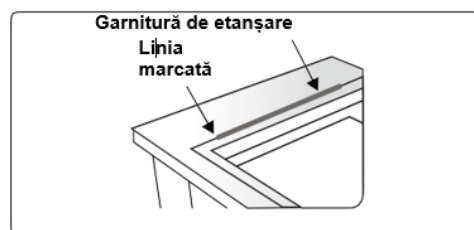

Introduceți aparatul în orificiu și fixați-l în poziție folosind suporturile (A) și șuruburile (B). Ajustați poziția suporturilor în funcție de grosimea blatului de lucru și strângeți șuruburile în mod uniform. Îndepărtați cu atenție orice exces de material de etanșeizare (C) din jurul aparatului.

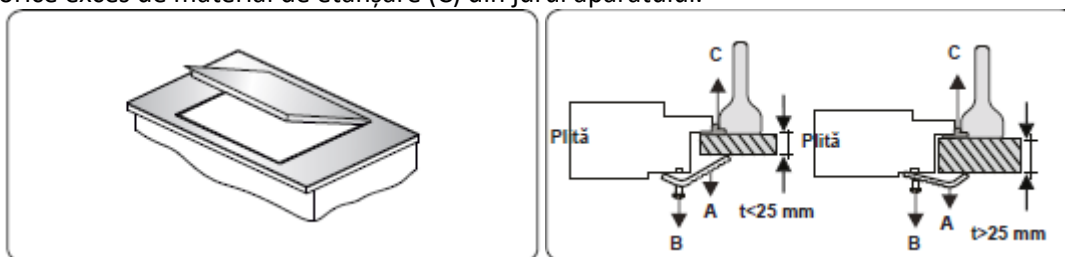

## Racordarea la gaze

Montarea alimentării cu gaz și verificarea scurgerilor

Racordați aparatul în conformitate cu toate standardele și reglementările locale și internaționale aplicabile. Mai întâi, verificați ce tip de gaz este instalat pe plită.

Aceste informații sunt disponibile pe un autocolant de pe spatele plitei. Puteți găsi informațiile cu privire la tipurile de gaz corespunzătoare și la injectoarele de gaz corespunzătoare în tabelul cu date tehnice.

Verificați ca presiunea gazului de alimentare să corespundă cu valorile din tabelul cu date tehnice, pentru a putea obține cea mai eficientă utilizare și pentru a asigura consumul minim de gaz. Dacă presiunea gazului utilizat este diferită față de valorile prezentate sau dacă aceasta nu este stabilă în zona dvs., poate fi necesar să montați un regulator de presiune pe conducta de admisie a gazului. Trebuie să contactați un centru autorizat de service pentru a efectua aceste reglaje.

### Puncte care trebuie verificate în timpul montării furtunului flexibil

- Dacă racordul de gaz este realizat printr-un furtun flexibil fixat pe orificiul de admisie a gazului de pe plită, acesta trebuie fixat cu un manșon pentru conducte.
- Conectați-vă aparatul cu un furtun scurt și durabil, care se află cât mai aproape posibil de sursa de gaz.
- Lungimea maximă permisă a furtunului este de 1,5 m.
- Aparatul trebuie conectat conform standardelor locale relevante privind gazele.
- Furtunul nu trebuie ținut în zonele care se pot încălzi până la temperaturi de peste 90 °C.
- Furtunul nu trebuie să fie crăpat, rupt, îndoit sau pliat.
- Țineți furtunul la distanță de colțuri ascuțite și de obiecte care s-ar putea deplasa.
- Înainte de asamblarea conexiunii, trebuie să vă asigurați că furtunul nu este deteriorat. Utilizați apă cu bule sau fluide pentru scurgere pentru a efectua verificarea. Nu utilizați flacăra deschisă pentru verificarea scăpărilor de gaz.

Niciunul dintre componentele de metal utilizate în timpul conexiunii gazului nu trebuie să prezinte rugină. Verificați data de expirare a tuturor componentelor utilizate pentru conectare.

### Puncte care trebuie să fie verificate în timpul montării conexiunii fixe la gaz

- Metoda utilizată pentru a monta o conexiune fixă la gaz (racord la gaze realizată prin filete, de ex. piuliță) variază în funcție de țara în care vă aflați. Cele mai comune componente pentru țara dvs. vor fi livrate împreună cu aparatul. Orice alte componente necesare pot fi furnizate ca piese de schimb.
- În timpul conectării, întotdeauna mențineți piulița fixă pe conducta de gaz, în timp ce rotiți cealaltă componentă. Utilizați chei fixe de dimensiune corespunzătoare, pentru o racordare sigură. Întotdeauna utilizați garniturile de etanșare furnizate în trusa de coversie pentru gaz, pentru suprafețe dintre diferite componente. Garniturile de etanșare utilizate în timpul racordării trebuie să fie aprobate pentru a fi utilizate la efectuarea de racorduri de gaze. Nu utilizați garnituri de instalații pentru conexiunile de gaz.
- Amintiți-vă că acest aparat este pregătit pentru a fi conectat la alimentarea cu gaze a țării pentru care a fost produs. Țara principală de destinație este marcată pe capacul posterior al aparatului. Dacă trebuie să-l utilizați în altă țară, pot fi necesare orice alte conexiuni din figura de mai jos.

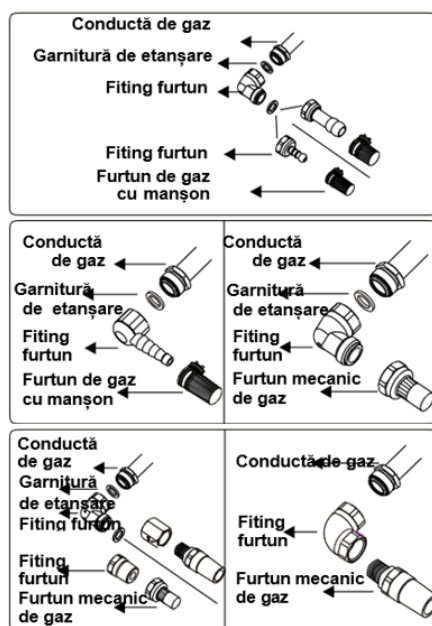



Aragazul trebuie să fie instalat și întreținut de un tehnician calificat corespunzător și înregistrat pentru gaze în conformitate cu legislația curentă privind siguranța.

**Avertisment:** Nu utilizați flacăra deschisă pentru verificarea scurgerilor de gaz.

Conversia gazului (dacă este disponibilă)

Aparatul dvs. este conceput pentru a fi utilizat cu GN/GPL. Arzătoarele de gaze pot fi adaptate la tipuri diferite de gaz, prin înlocuirea injectoarelor corespunzătoare și prin reglarea lungimii minime a flăcării potrivită pentru gazul utilizat. În acest scop, trebuie să fie efectuați următorii pași.

### Înlocuirea injectoarelor

Arzătoarele plitei

- Întrerupeți alimentarea cu gaz de la rețea și deconectați alimentarea cu energie electrică de la rețea.
- Scoateți capacele arzătorului și adaptoarele.
- Utilizați o cheie fixă de 7 mm pentru a deșuruba injectoarele.
- Înlocuiți injectorul cu cel din trusa de conversie a gazului, cu diametrul corect pentru tipul de gaz care urmează să fie utilizat, în conformitate cu tabelul pentru injectorul de gaz.



### Reglarea poziției flăcării reduse

- Mai întâi, asigurați-vă că aparatul este deconectat de la priza electrică de rețea și că alimentarea cu gaz este deschisă. Poziția minimă a flăcării este reglată cu un șurub plat situat pe supapă. Pentru supapele cu dispozitiv de siguranță la oprirea flăcării, șurubul este localizat în partea laterală a tijeii supapei, după cum se indică în imagini. Pentru supapele fără dispozitiv de siguranță la oprirea flăcării, șurubul este localizat în interiorul tijeii supapei, după cum se indică în imagine. Pentru a facilita reglarea poziției flăcării, vă recomandăm să scoateți panoul de comandă (și micro-comutatorul, dacă modelul dvs. are unul) în timpul modificării.
- Pentru determinarea poziției minime, aprindeți arzătoarele și lăsați-le la poziția minimă. Cu ajutorul unei șurubelnițe mici, strângeți sau slăbiți șurubului de bypass cu aproximativ 90 de grade. În momentul în care flacăra are o înălțime de cel puțin 4 mm, gazul este distribuit corect. Asigurați-vă că flacăra nu se stinge în momentul în care treceți de la poziția maximă la poziția minimă. Creați vânt artificial spre flăcări cu mâna, pentru a vedea dacă flăcările sunt stabile.
- Șurubul de bypass trebuie să fie slăbit pentru conversia de la GPL la GN. Pentru conversia de la GN la GPL, șurubul de bypass trebuie să fie strâns. Asigurați-vă că aparatul este deconectat de la priza electrică de rețea și că alimentarea cu gaz este deschisă.

### Schimbarea orificiului de admisie a gazului

Pentru unele țări, tipul de orificiu de admisie a gazului poate fi diferit pentru gazele GN/ GPL. În acest caz, scoateți componentele curente de conectare și piulițele (dacă există) și conectați noua alimentare cu gaz în consecință. În toate condițiile, toate componentele utilizate la efectuarea racordurilor de gaze trebuie să fie aprobate de autoritățile locale și/sau internaționale. În toate racordurile de gaze, consultați clauza „Asamblarea alimentării cu gaz și verificarea scurgerilor” explicată mai sus.

## Reglarea poziției flăcării reduse

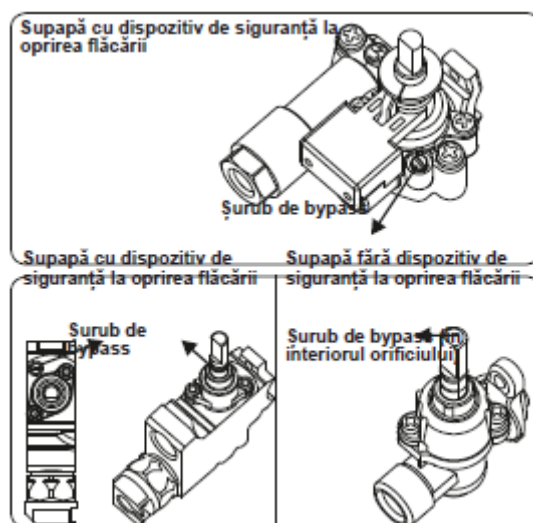

## CONEXIUNE ELECTRICĂ ȘI SIGURANȚĂ

**Avertisment:** Conexiunea electrică a acestui aparat trebuie să fie efectuată de o persoană autorizată de service sau de un electrician calificat, conform instrucțiunilor prezentate în acest ghid și conform reglementărilor locale curente.

**Avertisment:** APARATUL TREBUIE SĂ FIE ÎMPĂMÂNTAT.

- Înainte de a conecta aparatul la sursa de alimentare, trebuie să verificați tensiunea nominală a aparatului (ștanțată pe plăcuța tehnică a aparatului), pentru a corespunde tensiunii de alimentare disponibile de la rețea, iar cablajul electric al rețelei trebuie să poată face față puterii nominale a aparatului (indicată de asemenea pe plăcuța tehnică).
- În timpul instalării, vă rugăm să vă asigurați că sunt folosite cabluri izolate. O conectare incorectă v-ar putea deteriora aparatul. În cazul în care cablul de alimentare de la rețea este deteriorat și trebuie înlocuit, acest lucru trebuie efectuat de o persoană calificată.
- Nu utilizați adaptoare, ștechere multiple și/sau prelungitoare.
- Cablul de alimentare trebuie să fie ferit de componentele fierbinți ale aparatului și nu trebuie să fie îndoit sau comprimat. În caz contrar, cablul poate fi deteriorat, cauzând un scurt circuit.
- Dacă aparatul nu este conectat la rețeaua electrică cu un ștecher, trebuie să se utilizeze un disjuncteur bipolar (cu o distanță de contact de cel puțin 3 mm), pentru a respecta reglementările de siguranță.
- Aparatul este conceput pentru o sursă de alimentare de 220-240 V~. Dacă alimentarea dvs. este diferită, contactați personalul autorizat de service sau un electrician calificat.
- Cablul de alimentare (H05VV-F) trebuie să fie suficient de lung pentru a fi conectat la aparat.
- Comutatorul cu siguranțe trebuie să fie ușor accesibil după ce aparatul a fost instalat.
- Asigurați-vă că toate conexiunile sunt strânse în mod adecvat.
- Fixați cablul de alimentare în clema cablului și apoi închideți capacul.
- Racordul casetei de borne este așezat pe caseta cu borne.

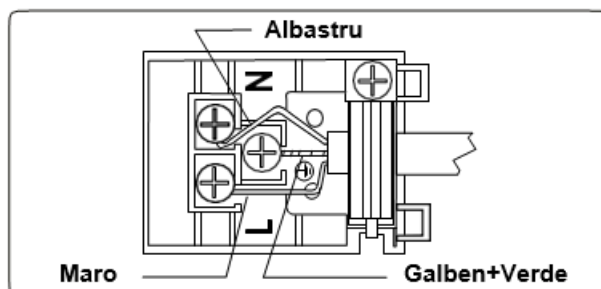

## 6. UTILIZAREA PLITEI

### Utilizarea arzătoarelor de gaz

#### Aprinderea arzătoarelor

Simbolul de poziție de deasupra fiecărui buton de comandă indică arzătorul comandat de buton.

#### Aprinderea manuală a arzătoarelor de gaz

Dacă aparatul dvs. nu este echipat cu un accesoriu de aprindere sau în cazul unei defecțiuni a rețelei electrice, respectați procedurile enumerate mai jos.

**Pentru arzătoarele plitei:** Împingeți butonul arzătorului pe care doriți să-l aprindeți și mențineți-l apăsat în timp ce îl rotiți în sens invers acelor de ceasornic până când butonul se află în poziția „maximum”. Continuați apăsarea butonului și mențineți un chibrit aprins, o lumânare aprinsă sau alt accesoriu manual pe circumferința superioară a arzătorului. Mutați sursa de aprindere departe de arzător de îndată ce vedeți o flacără stabilă.

#### Aprinderea electrică cu ajutorul butonului de comandă

Apăsați butonul arzătorului pe care vreți să-l aprindeți și țineți-l apăsat în timp ce răsușiți butonul în sens invers acelor de ceasornic, până când butonul ajunge în poziția de la 90 de grade. Micro-comutatorul de sub buton va genera scânteii prin intermediul electrodului atât timp cât butonul de comandă este apăsat. Apăsați butonul până când vedeți o flacără stabilă pe arzător.

#### Dispozitiv de siguranță a flăcării

Plitele echipate cu dispozitiv de siguranță la absența flăcării asigură securitate în cazul stingerii accidentale a flăcării. Dacă apare un astfel de caz, dispozitivul va bloca conductele de gaz ale arzătoarelor și va evita orice acumulare de gaz nears. Așteptați 90 de secunde înainte de reaprinderea unui arzător stins.

### Comenzile plitei

**Arzătorul plitei:** Butonul are 3 poziții: oprit (0), maxim (simbolul flăcării mari) și minim (simbolul flăcării mici). Aprindeți arzătorul cu butonul în poziția „maximum”; puteți regla apoi lungimea flăcării între pozițiile „maximum” și „minimum”. Nu utilizați arzătoarele în momentul când în care butonul se află între pozițiile „maximum” și „oprit”.

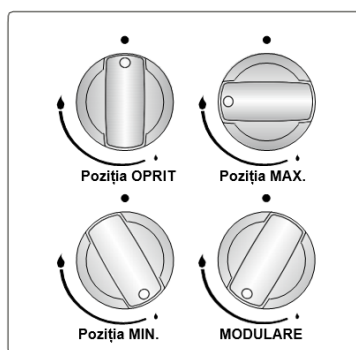

După aprindere, verificați vizual flăcările. Dacă vedeți o flacără cu vârf galben, ridicată sau instabilă, opriți debitul de gaz, apoi verificați ansamblul capacelor și coroanelor arzătoarelor după ce s-au răcit. Asigurați-vă că nu există lichid în capacele arzătorului. Dacă flăcările arzătorului se opresc în mod accidental, opriți arzătoarele, aerisiți bucătăria cu aer proaspăt și nu încercați să reaprindeți timp de cel puțin 90 de secunde.

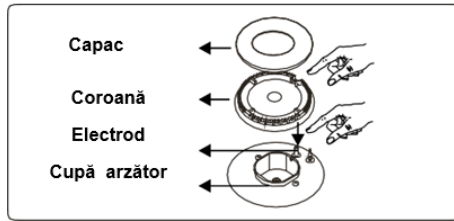

Pentru a opri arzătoarele plitei, rotiți butonul arzătorului plitei în sensul acelor de ceasornic până la poziția „0” sau astfel încât marcajul de pe butonul arzătorului plitei să fie îndreptat în sus.

Plita dvs. este prevăzută cu arzătoare de diferite diametre. Veți constata că cel mai economic mod de a utiliza gazul este de a alege arzătorul de gaz de dimensiuni corecte pentru dimensiunea tigăii dvs. De gătit și să aduceți flacăra la poziția „minim” după ce s-a atins punctul de fierbere. Vă recomandăm să acoperiți întotdeauna vasul de gătit, pentru a evita pierderile de căldură.

Pentru a obține performanța maximă de la arzătoarele principale, vă recomandăm să utilizați căni care au următoarele diametre plane. Utilizarea cănilor cu dimensiuni mai mici decât dimensiunile minime prezentate mai jos va cauza pierderi de energie.

Arzător rapid/wok	22-26 cm
Arzător semi-rapid	14-22 cm
Arzător auxiliar	12-18 cm

Asigurați-vă că vârful flăcărilor nu depășesc circumferința exterioară a tigăii, deoarece acest lucru poate deteriora accesoriile din plastic, precum mânerul.

Oprii supapa principală de control al gazului atunci când arzătoarele nu sunt în uz pentru perioade lungi de timp.

#### Avertisment:

- Utilizați numai tigăi cu fundul plat, cu baze groase.
- Asigurați-vă că fundul tigăii este uscat, înainte de a o așeza pe arzător.
- În momentul în care produsul este în funcțiune, temperatura componentelor accesibile poate deveni ridicată. Este imperativ să mențineți copiii și animalele la distanță de arzătoare în timpul gătirii și după aceasta.
- După utilizare, plita rămâne foarte fierbinte pentru o perioadă lungă de timp. Nu o atingeți și nu așezați niciun obiect pe partea superioară a acesteia.
- Niciodată nu așezați cuțite, furculițe, linguri și capace pe plită, deoarece acestea vor deveni fierbinți și vă pot provoca arsuri grave.
- Nu lăsați mânerul tigăii sau orice alte ustensile de gătit să iasă peste marginea părții superioare a aragazului.

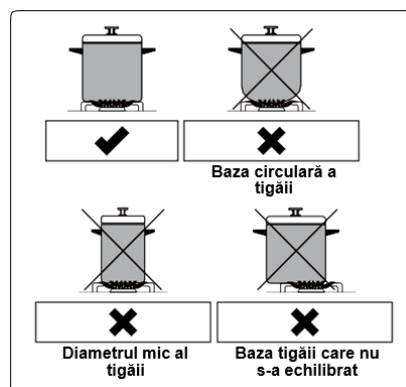

## 7. CURATARE SI INTRETINERE

**Avertisment:** Opriti aparatul și lăsați-l să se răcească înainte de a efectua curățarea.

### Instructiuni generale

- Verificați dacă materialele de curățare sunt adecvate și recomandate de producător, înainte de a fi utilizate pe aparat.
- Utilizați agenți de curățare cremă sau agenți de curățare lichizi, care nu conțin particule. Nu utilizați creme caustice (corozive), pulberi abrazive de curățare, burete de sârmă sau unelte dure, deoarece acestea pot deteriora suprafețele aragazului.

### Important

Nu utilizați agenți de curățare care conțin particule, deoarece acestea pot zgâria componentele de sticlă, emailate și/sau vopsite ale aparatului.

În cazul în care se varsă lichide, curățați-le imediat, pentru a evita deteriorarea pieselor.

Nu utilizați aparate de curățare pe bază de abur pentru curățarea niciunei parti a produsului.

### Curățarea plitei cu gaz

- Curățați în mod regulat plita cu gaz.
- Scoateți suporturile de tigăi, capacele și coroanele arzătoarelor plitei.
- Ștergeți suprafața plitei cu o lavetă moale, înmuiată în apă cu săpun. Apoi ștergeți din nou suprafața plitei cu o lavetă umedă și uscați-o.
- Spălați și clătiți capacele arzătoarelor plitei. Nu le lăsați umede. Uscați-le imediat cu o lavetă uscată.
- După curățare, asigurați-vă că montați din nou corect toate componentele.
- Suprafețele suporturilor pentru tigăi se pot zgâria în timp din cauza utilizării. Acest lucru nu reprezintă un defect de producție.

Nu utilizați un burete de metal pentru curățarea niciunei părți a plitei. Asigurați-vă ca apa nu patrunde în arzătoare, deoarece poate bloca injectoarele.

### Curatarea componentelor emailate

- Curățați în mod regulat componentele emailate ale aparatului dvs.
- Ștergeți componentele emailate cu o lavetă moale, înmuiată în apă cu săpun. Apoi ștergeți-le din nou cu o lavetă umedă și uscați-le.

Nu curățați componentele emailate în timp ce acestea sunt încă fierbinți de la gătit. Nu lăsați oțet, cafea, lapte, sare, apă, lămâie sau suc de roșii pe email pentru perioade lungi de timp.

### Curățarea componentelor din oțel inoxidabil

- Curățați în mod regulat componentele din oțel inoxidabil ale aparatului dvs.
- Ștergeți componentele din oțel inoxidabil cu o lavetă moale, înmuiată numai în apă. Apoi uscați-le bine cu o lavetă uscată.

Nu curățați componentele din oțel inoxidabil în timp ce acestea sunt încă fierbinți de la gătit. Nu lăsați oțet, cafea, lapte, sare, apă, lămâie sau suc de roșii pe oțel inoxidabil pentru perioade lungi de timp.

### Intretinere

**Avertisment:** Întreținerea acestui aparat trebuie efectuată numai de o persoană de service autorizată sau de un tehnician calificat.

### Alte controale

- Verificați în mod periodic conducta de conectare a gazului. Dacă se constată o defecțiune, contactați un furnizor autorizat de service pentru a o schimba.
- Recomandăm schimbarea anuală a componentelor conexiunii la gaz. Dacă se constată o defecțiune în timpul funcționării butoanelor de comandă ale aparatului, contactați un furnizor de service autorizat.

## 8. DEPANARE

Dacă aveți o problemă cu aparatul după verificarea acestor pași de bază pentru depanare, contactați o persoană autorizată de service sau un tehnician calificat

Problemă	Cauză posibilă	Soluție
Arzătoarele plitei nu funcționează.	Este posibil ca arzătoarele să fie în poziția „oprit”. Este posibil ca presiunea gazului de alimentare să nu fie corectă. Alimentarea (dacă aparatul are o conexiune electrică) este oprită.	Verificați poziția butoanelor de comandă pentru arzătoarelor cuptorului și/sau pentru grătar. Verificați alimentarea cu gaz și presiunea gazului. Verificați dacă există alimentare cu energie. Verificați, de asemenea, că alte aparate de bucătărie funcționează.
Arzătoarele plitei nu luminează.	Capacul și coroana arzătorului nu sunt asamblate corect. Este posibil ca presiunea gazului de alimentare să nu fie corectă. Butelia de GPL (dacă este cazul) poate fi descărcată. Alimentarea (dacă aparatul are o conexiune electrică) este oprită.	Asigurați-vă că piesele arzătorului au fost poziționate corect. Verificați alimentarea cu gaz și presiunea gazului. Butelia de GPL poate necesita înlocuirea. Verificați dacă există alimentare cu energie. Verificați, de asemenea, că alte aparate de bucătărie funcționează.
Culoarea flăcării este portocalie/galbenă.	Capacul și coroana arzătorului nu sunt asamblate corect. Compoziții diferite de gaz.	Asigurați-vă că piesele arzătorului au fost poziționate corect. Din cauza designului arzătorului, flacăra poate părea că este portocalie/galbenă în anumite zone ale arzătorului. Dacă utilizați aparatul cu gaz natural, gazul natural din oraș poate avea compoziții diferite. Nu folosiți aparatul timp de câteva ore.
Arzătorul nu se aprinde sau luminează doar parțial.	Este posibil ca piesele arzătorului să nu fie curate sau uscate.	Asigurați-vă că piesele aparatului sunt uscate și curate.
Arzătorul emite zgomote.	-	Acest lucru este normal. Zgomotul se poate reduce pe măsură ce se încălzesc.
Zgomot	-	Este normal ca unele piese metalice de pe aragaz să producă zgomot în timpul utilizării.

### Transport

Dacă trebuie să transportați produsul, utilizați ambalajul original al produsului și transportați-l folosind carcasa sa originală. Respectați semnele de transport de pe ambalaj. Fixați cu bandă toate componentele independente de produs, pentru a preveni deteriorarea produsului în timpul transportului.

Dacă nu aveți ambalajul original, pregătiți o cutie de transport astfel încât aparatul, în special suprafețele exterioare ale produsului, să fie protejate împotriva amenințărilor externe.

## DATE TEHNICE

<b>G30 28-30mbar 3.9 kW 284 g/h II2H3B/P RO Clase: 3</b>	<b>G20/20 mbar</b>	<b>G30/28 mbar</b>
<b>OCHI MARE</b>		
DIA. of INJECTOR (1/100mm)	115	85
CONSUM NOMINAL (KW)	2.75	3
CONSUM PE ORA	262 l/h	218.1 g/h
<b>OCHI MIC</b>		
DIA. of INJECTOR (1/100mm)	72	50
CONSUM NOMINAL (KW)	0.90	0.9
CONSUM PE ORA	95.2 l/h	65.5 g/h

## SERVICE ȘI ASISTENȚĂ PENTRU CLIEȚI

Utilizați numai piese de schimb originale.

Când contactați centrul nostru de service autorizat, asigurați-vă că aveți la îndemână următoarele informații:  
Denumirea modelului și numărul de serie.

Informațiile pot fi găsite pe plăcuța cu date tehnice. Acestea pot suferi modificări fără o notificare prealabilă.

Vă mulțumim pentru achiziționarea acestui produs! Dacă aveți nevoie de asistență în ceea ce privește produsul dumneavoastră, vizitați site-ul nostru web utilizând linkurile de mai jos.

**Obțineți manuale de utilizare:** <https://www.heinner.ro>

**Obțineți informații privind reparațiile:** <https://www.heinner.ro>



### Eliminarea deșeurilor în mod responsabil față de mediu

Va informam ca persoanele fizice au urmatoarele obligatii prin legislatia specifica privind protectia mediului si regimul deseurilor:

- Deseurile de echipamente electrice si electronice (DEEE), pot contine substante periculoase pentru mediu si sanatatea umana. Conform OUG 5/2015, exista obligativitatea predarii acestora, pentru tratarea corespunzatoare si valorificarea componentelor reciclabile. Societatea Network One Distribution S.R.L. este platitoare de taxa de "timbru verde" pentru fiecare Echipament Electric si Electronic (EEE) pe care il pune pe piata. Acest cost asigura tratarea ulterioara a echipamentelor uzate colectate. Din acest motiv, odata ce devine deseu, produsul EEE poate fi predat gratuit operatorului Dvs. de salubritate, la magazine atunci cand achizitionati alt echipament similar, sistemul "unul la unu" sau la punctul de colectare organizat de Primaria Sectorului / localitatii Dvs.
- Simbolul (marcajul) aplicat produselor, care indica faptul ca deseurile DEEE, bateriile si acumulatorii - fac obiectul unei colectari separate, il reprezinta o pubela barata cu o cruce.



#### **Aceste masuri vor ajuta la protejarea mediului**

Societatea Network One Distribution S.R.L. este inregistrata in Registrul de punere pe piata a echipamentelor electrice si electronice, avand numarul de inregistrare: RO-2016-03-EEE-0201-IV. De asemenea, au fost intocmite si sunt gestionate: Registrul de Retragere EEE si Registrul de Rechemare EEE, in conformitate cu HG 322/2013. Totodata societatea este inregistrata in Registrul de punere pe piata a bateriilor, avand numarul de inregistrare: RO-2011-03-B&A-0283.

Conformitatea cu directiva RoHS: Produsul pe care l-ați cumpărat este conform cu Directiva RoHS UE (2011/65/UE). Nu conține materialele dăunătoare și interzise specificate în Directivă.

**Va multumim ca participati alaturi de noi la protejarea mediului si a sanatatii umane!**



**HEINNER** este marcă înregistrată a companiei **Network One Distribution SRL**. Celelalte branduri și denumirile produselor sunt mărci de comerț sau mărci de comerț înregistrate ale respectivilor deținători.

Nicio parte a specificațiilor nu poate fi reprodusă sub nicio formă și prin niciun mijloc, nici utilizată pentru obținerea unor derivate precum traduceri, transformări sau adaptări, fără consimțământul prealabil al companiei NETWORK ONE DISTRIBUTION.

Copyright © 2013 Network One Distribution. Toate drepturile rezervate.

[www.heinner.com](http://www.heinner.com), <http://www.nod.ro>



Acest produs este proiectat și realizat în conformitate cu standardele și normele Comunității Europene.



Importator: **Network One Distribution**

Str. Marcel Iancu, nr. 3-5, București, România

Tel: +40 21 211 18 56, [www.heinner.com](http://www.heinner.com) , [www.nod.ro](http://www.nod.ro)



# ПЛОТ ЗА ВГРАЖДАНЕ

Модел:  
НВН-V302ЕІХ

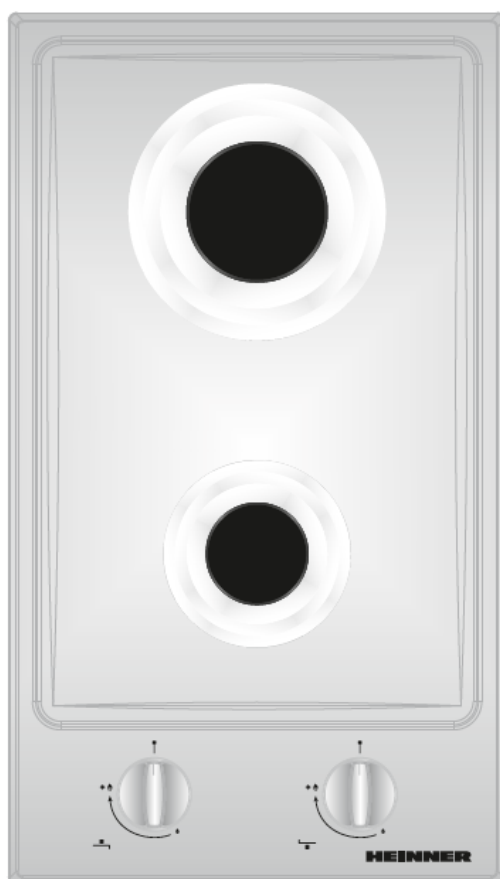

- Плот за вграждане
- 2 газови горелки, Газ
- Включени дюзи за LPG

**HEINNER**

## 1. ВЪВЕДЕНИЕ

Моля прочетете внимателно инструкциите и запазете наръчника за бъдещи справки.

Този наръчник има за цел да Ви предостави всички необходими инструкции по отношение на инсталирането, използването и поддържането на уреда. Преди инсталиране и използване на уреда, с цел правилна и безопасна употреба на уреда, моля прочетете внимателно този наръчник с инструкции.

## 2. СЪДЪРЖАНИЕ НА ВАШИЯ ПАКЕТ

- ➔ плот за вграждане
- ➔ Наръчник за употреба
- ➔ Сертификат за гаранция
- ➔ Декларация за съответствие

## 3. ХАРАКТЕРИСТИКИ

### ОБЩИ УКАЗАНИЯ

- Прочетете внимателно всички инструкции преди да започнете работа с уреда и ги запазете на удобно място за бъдещи справки.
- Този наръчник е предназначен за повече от един модел. Поради тази причина е възможно притежаваният от Вас уред да не разполага с някои от описаните функции и характеристики. Ето защо е важно да обръщате специално внимание на изображенията, докато го четете.
- Този уред може да се използва от деца на възраст 8 години и повече и от лица с намалени физически, сензорни и умствени способности или липса на опит и познания, ако бъдат наблюдавани или инструктирани относно употребата на уреда по безопасен начин и разбират свързаните с него опасности. Децата не трябва да играят с уреда. Почистването и поддръжката не трябва да се извършват от деца без наблюдение.

**ПРЕДУПРЕЖДЕНИЕ:** По време на ползване повърхността на уреда се нагорещява. Внимавайте да не докосвате нагревателите. Деца на възраст под 8 години не трябва да бъдат допускани в близост до уреда, освен ако не се наблюдават непрекъснато.

**ПРЕДУПРЕЖДЕНИЕ:** При пържене с масло или олио не оставяйте уреда без наблюдение, тъй като е възможно да възникне пожар. НИКОГА не правете опит да гасите огъня с вода! Вместо това, изключете уреда и покрийте пламъка с капак или противопожарно одеяло.

**ВНИМАНИЕ:** Процесът на готвене трябва да бъде наблюдаван. При краткотрайно готвене, процесът трябва да бъде наблюдаван непрекъснато.

**ПРЕДУПРЕЖДЕНИЕ:** Опасност от пожар: Не оставяйте предмети върху плота.

**ПРЕДУПРЕЖДЕНИЕ:** В случай че покритието се спуска, изключете уреда, за да избегнете опасността от късо съединение.

- При моделите, разполагащи с капак на нагреваемите плотове, почиствайте разсипаната храна преди употреба и изчакайте уреда да се охлади, преди да затворите капака.
- Не използвайте този уред с външен таймер или отделна система за дистанционно управление.
- При почистване на повърхностите не използвайте абразивни препарати или телени гъби. Стъклото на вратата и покритията могат да се надраскат и повредят.
- Не почиствайте уреда с помощта на пара.

- Вашият уред е произведен в съответствие с всички приложими местни и международни стандарти и разпоредби.

Действията по поддръжка и ремонт могат да бъдат изпълнявани единствено от лица с подходяща техническа квалификация. Монтаж и поправка на уреда, извършени от неупълномощено лице, могат да бъдат опасни. Не изменяйте и не модифицирайте параметрите на уреда по никакъв начин. Възможно е при използване на неподходящи ограничители за плот да възникнат произшествия.

- Преди да свържете уреда се уверете, че местните условия за разпространение (естеството и налягането на газта, както и силата и честотата на подаваното напрежение) са съвместими с неговите спецификации. Спецификациите на този уред са посочени върху етикета.

**ВНИМАНИЕ:** Този уред е предназначен единствено за готвене на храна при условия на битова употреба. Той не трябва да бъде използван за други цели и форми на приложение (напр. за комерсиални нужди или за отопление на помещения).

- Уредът не е свързан към вентилационна инсталация. Монтажът и свързването трябва да бъдат изпълнени в съответствие с действащите местни разпоредби. Съответните изисквания за вентилация трябва да бъдат взети под особено внимание.

- Ако след 15 секунди горелката не се запали, прекратете работа с уреда и отворете вратата. Изчакайте поне една минута преди да направите нов опит да запалите горелката.

- Настоящите указания са в сила единствено ако върху уреда бъде изписан правилният символ на държавата. Ако символът не бъде изписан, вж. техническите указания, в които са посочени начините на модифициране на уреда с цел съвместимост за употреба в текущата държава.

- Предприети са всички възможни мерки за гарантиране на Вашата безопасност. Почистването трябва да бъде изпълнявано с повишено внимание, тъй като стъклото може да се спуска. Избягвайте да удряте стъклото със съдовете.

- Проверете дали захранващият кабел не е притиснат или повреден по време на монтажа. В случай че захранващият кабел бъде повреден, той трябва да бъде заменен от производителя, негов сервиз или от лице с подобна квалификация, с цел предотвратяване на евентуална опасност.

- Този уред е оборудван с нагревателен плот от стъкло или стъклокерамика:

**ПРЕДУПРЕЖДЕНИЕ:** В случай на счупване на стъкленото покритие на плота:

- незабавно изключете всички горелки и всички електрически нагреватели, след което изолирайте уреда от електрическото захранване,
- не докосвайте повърхността на уреда,
- не използвайте уреда
- Моля, не допускате деца и животни в близост до уреда.

## Предупреждения при монтаж

- Не включвайте уреда преди монтажът да е приключил.
- Уредът трябва да бъде монтиран от квалифициран техник. Производителят не поема отговорност за повреди, които е възможно да възникнат вследствие на неправилно разположение или монтаж от неупълномощени лица.
- Докато разопаковате уреда, проверете дали при неговото транспортиране не са възникнали повреди. В случай че установите такива, не използвайте уреда, а се свържете незабавно с представител на квалифициран сервиз. Опаковъчните материали (полиетилен, телбод, стиропор и т.н.) могат да окажат вредно въздействие върху деца. Поради това трябва да бъдат отстранявани незабавно.
- Предпазвайте уреда от атмосферни влияния. Не го излагайте на слънце, дъжд, сняг, прах или висока влажност.
- Мебелите и предметите, разположени около уреда (напр. шкафове), трябва да издържат на температури от 100°C и повече.
- По време на работа температурата на долната повърхност на плота може да се повиши, ето защо под него трябва да бъде монтиран борд.

## По време на употреба

- Не поставяйте леснозапалими или експлозивни материали в близост до уреда, докато е включен. Не оставяйте печката без наблюдение, когато готвите с твърди или течни масла. Те могат да се възпламенят при условия на висока температура. Никога не изсипвайте вода върху пламъци, които са причинени от мазнини. Вместо това изключете печката и покрийте съда с капак или противопожарно одеяло.
- Поставяйте тиганите винаги в центъра на зоната за готвене, като завъртате дръжките в безопасно положение, така че да не могат да бъдат бутнати.
- В случай че продуктът няма да бъде използван за продължителен период, изключете основния прибор за управление. Когато уредът не се използва, дръжте вентила за газ изключен.
- Уверявайте се, че когато не работите с уреда, приборите за управление са винаги поставени в положение "0" (стоп).

**ВНИМАНИЕ:** Използването на газов готварски уред генерира топлина, влага и продукти от горене в помещението, където е монтиран. Помещението трябва да бъде добре проветрено, особено докато уредът работи. Дръжте вентилационните отвори винаги открити или монтирайте механична вентилационна система (механичен аспиратор).

- Продължителното интензивно използване на уреда може да наложи необходимост от допълнително проветряване (чрез отваряне на прозорец), както и по-ефективна вентилация (увеличаване на степента на механичното вентилиране, където такова е налично).

## По време на почистване и поддръжка

- Уверете се, че уредът е изключен от захранването преди да извършите операции по почистване или поддръжка.
- Не отстранявайте бутоните за управление, за да почистите панела за управление.
- За да поддържате ефективността и безопасността на уреда, препоръчваме винаги да използвате оригинални резервни части или да се свързвате с упълномощен сервизен агент, когато е необходимо.

Този уред е проектиран да се използва само за домашно готвене. Всяка друга употреба (като отопление на стая) е неправилна и опасна.

## 4. ОПИСАНИЕ НА ПРОДУКТА

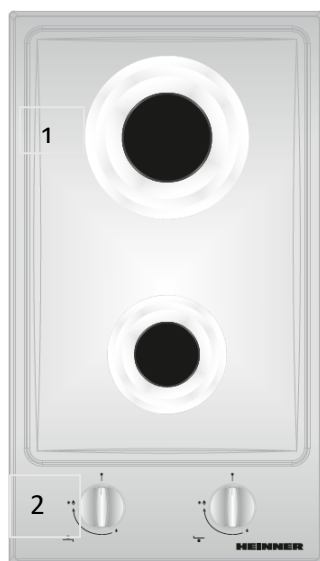

1. Газови горелки
2. Панел за управление

## 5. МОНТАЖ И ПОДГОТОВКА ЗА УПОТРЕБА

**ПРЕДУПРЕЖДЕНИЕ:** Монтирането на уреда трябва да се извърши от упълномощен сервиз или квалифициран електротехник, съгласно инструкциите в ръководството и в съответствие с местните разпоредби.

- При неправилен монтаж съществува опасност от физическо нараняване и повреда на имущество, за които производителят не поема отговорност. В този случай гаранцията няма да бъде валидна.
- Преди пристъпване към монтаж се уверете, че местните условия за разпространение на енергия и газ (силата и честотата на подаваното напрежение и естеството и налягането на газа) съответстват на настройките на уреда. Начините за настройване на този уред са посочени върху етикета.
- Местните закони, наредби, директиви и стандарти, които са в сила, трябва да бъдат спазвани (разпоредби за безопасност, правилно рециклиране в съответствие с нормативните изисквания, и т.н.).

### Инструкции за безопасност към лицето, извършващо монтажа

Изисквания за вентилация

- За помещения, по-малки от 5 м<sup>3</sup>, е необходима непрекъсната вентилация на 100 см<sup>2</sup> свободна площ.
- За помещения с обем между 5 м<sup>3</sup> и 10 м<sup>3</sup> е необходима непрекъсната вентилация на 50 см<sup>2</sup> свободна площ, освен ако в помещението няма врата, водеща директно към открито пространство. В този случай няма изискване за непрекъсната вентилация.
- При помещенията с обем по-голям от 10 м<sup>3</sup> не е необходима непрекъсната вентилация.

Важно: Независимо от големината на помещението, всички стаи, в които този уред е монтиран, трябва да имат пряк достъп до външен въздух посредством прозорец и др.

Отделяне на изгорели газове в околната среда

Уредите, използващи газ, отделят изгорели газове в околната среда директно или чрез аспирация. В случай че не е възможно да бъде монтиран аспиратор, поставете вентилатор на прозореца или върху стената, така че да бъде осигурен достъп на свеж въздух. Вентилаторът трябва да разполага с капацитет да замени целия въздушен обем в помещението най-малко 4-5 пъти за 1 час.



### Общи инструкции

- След като свалите опаковката от уреда и прилежащите аксесоари се уверете, че няма повреди. Ако подозирате за наличието на такива, се свържете незабавно с упълномощен сервизен служител или квалифициран техник, без да използвате устройството.

- Уверете се, че наоколо няма леснозапалими или експлозивни материали, като завеси, газови бутилки и т.н.
- Кухненският плот и останалите мебели около уреда трябва да бъдат устойчиви на температури от 100°C и повече.
- При монтаж на аспиратор или кухненски шкаф върху уреда, е необходимо да бъдат спазени безопасните отстояния, посочени по-долу.

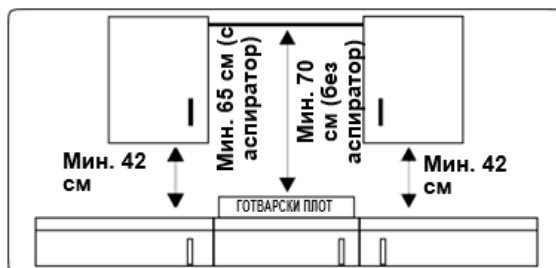

- Уредът не трябва да бъде монтиран непосредствено върху съдомиялна машина, хладилник, фризер, пералня или сушилня
- В случай че дъното на уреда може да бъде достигнато с ръка, е необходимо да бъде поставена преграда от подходящ материал, така че достъпът до него да бъде ограничен.

## мОнтаж

Уредът е снабден с комплект за монтаж, включващ самозалепващо уплътнение, фиксиращи конзоли и винтове.

- Отрежете отвор с размери, посочени в изображението. Отворът трябва да бъде разположен върху кухненския плот така, че след като монтажът бъде изпълнен, да са спазени посочените изисквания.

B (mm)	290	min. A (mm)	50
T (mm)	510	min. C (mm)	100
H (mm)	42.5	min. E (mm)	250
C1 (mm)	270	min. F (mm)	10
C2 (mm)	490	G (mm)	20
D (mm)	50	I (mm)	25
J (mm)	5		

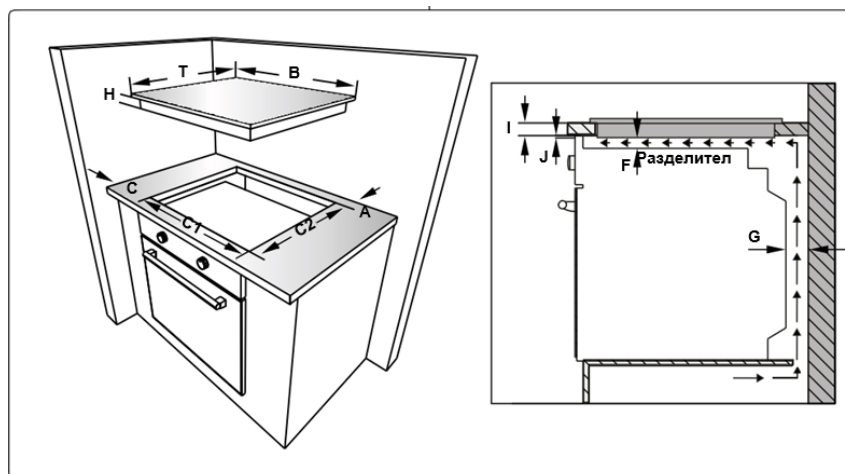

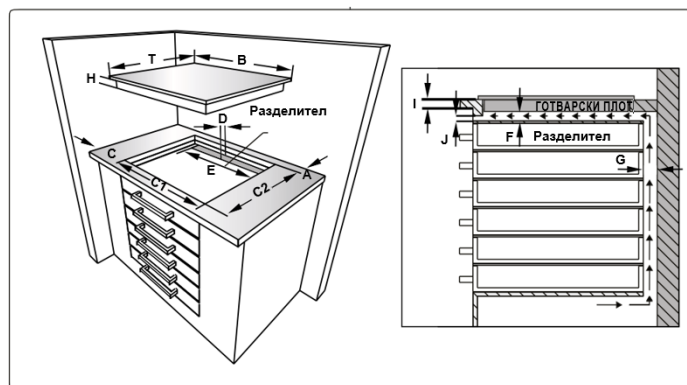

- Поставете плота върху мястото, на което ще бъде изрязан отвора. Отбележете точното разположение върху кухненския плот.

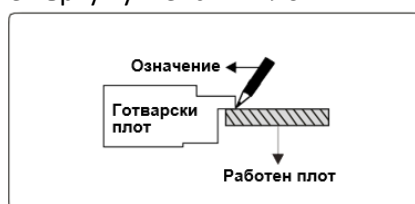

- Преместете плота. Поставете уплътнението върху маркираната линия. Необходимо е линията да минава точно през средата на уплътнението. Уверете се, че ъглите са покрити и по протежение на уплътнителната лента няма празнини.

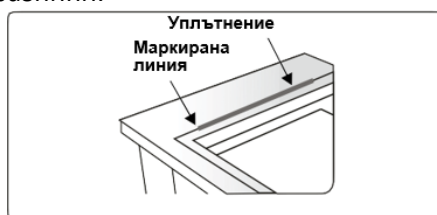

- Поставете уреда в отвора и го фиксирайте с помощта на монтажните конзоли (A) и винтовете (B). Регулирайте положението на конзолите в зависимост от дебелината на кухненския плот и затегнете винтовете равномерно. Внимателно почистете уплътнителния материал (C) около уреда.

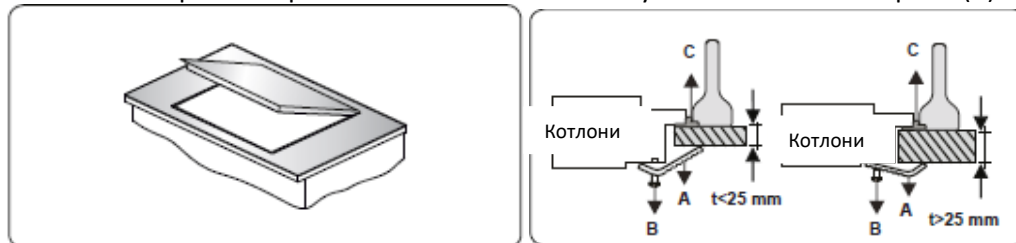

## Свързване на газта и проверка за теч

- Свържете газоподаването към уреда, като спазвате всички приложими местни и международни стандарти и разпоредби. Първо, проверете за какъв вид газ е предназначена Вашата готварска печка. Тази информация може да бъде открита върху стикера на гърба на печката. В таблицата с технически данни ще намерите информацията относно подходящите видове газ и газови инжектори. Проверете дали налягането на подаваната газ съответства на стойностите, посочени в таблицата. Това ще спомогне за по-висока ефективност на работа при минимална консумация. В случай че налягането на подаваната газ
  - се различава от посочените стойности или газта се подава неравномерно в района, където живеете, може да се наложи да монтирате регулатор за налягане при входния щуцер. Ако това е необходимо,
  - се свържете с упълномощен сервизен център.

### Елементи за проверка при монтаж на гъвкава връзка:

- Ако свързването е изпълнено посредством гъвкав маркуч, прикрепен към входния щуцер на плота, е необходимо да бъде фиксирано с помощта на тръбна муфа.
  - Свържете уреда с помощта на къс и устойчив маркуч възможно най-близо до източника на газоподаване.
  - Максималната позволена дължина на връзката е 1,5 м.
  - При свързването трябва да бъдат спазени съответните местни стандарти.
  - Гъвкавата връзка трябва да бъде разположена далеч от зони, които се нагряват до температури от 90°C и повече.
  - Маркучът не трябва да е напукан, скъсан, пречупен или прегънат.
  - Внимавайте гъвкавата връзка да не влиза в контакт с остри ъгли и подвижни предмети.
- Преди да пристъпите към свързване, трябва да се уверите, че маркучът не е повреден. Проверката може да бъде изпълнена с помощта на сапунен разтвор или течност за откриване на теч. В никакъв случай не опитвайте да установите изтичане на газ с помощта на открит огън.
- Всички метални елементи, използвани за свързване на газта, трябва да бъдат без ръжда. Проверете експлоатационните срокове на всички използвани компоненти.

### Елементи за проверка при фиксирано свързване:

- Частите, които се използват за фиксирано свързване (напр. чрез елементи с резба – муфи, фитинги и т.н.), могат да се различават в отделните държави. Най-често използваните във Вашата страна ще бъдат доставени заедно
- с уреда. Всички други необходими компоненти могат да бъдат доставени отделно.
- По време на свързване гайката на всмукателния газов колектор трябва винаги да бъде фиксирана, докато насрещната част се върти. За да бъде осигурено безопасно свързване, използвайте гаечни ключове с подходящ размер. Винаги поставяйте уплътненията, предоставени в комплекта за промяна на вида газово гориво, между повърхностите на различните компоненти.
- Използваните уплътнения трябва да бъдат одобрени като подходящи за газово свързване. Не използвайте водопроводни уплътнения.
- Имайте предвид, че този уред е подготвен за свързване към източник на газоподаване за страната, в която е произведен. Държавата, за която е
- предназначен, е отбелязана върху задната страна на уреда. В случай че този продукт ще бъде използван в друга страна, е възможно да са необходими някои от елементите за свързване, показани в изображението по-долу. Ако се наложи, се свържете с местните власти, за да получите повече информация относно методите за газово свързване.

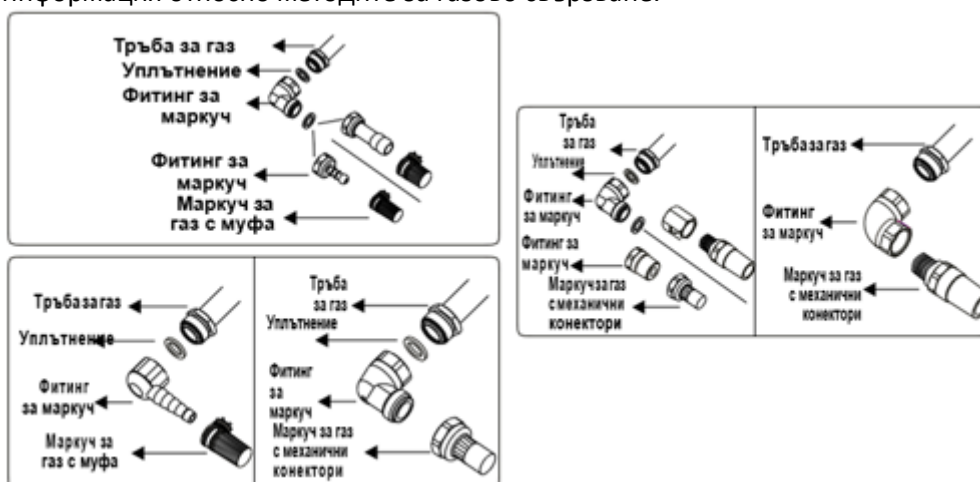

Тази готварска печка трябва да бъде монтирана и поддържана от регистрирано лице с техническа квалификация, при спазване на местните наредби за безопасност.

**ПРЕДУПРЕЖДЕНИЕ:** В никакъв случай не опитвайте да установите изтичане на газ с помощта на открит огън.



### Промяна на вида газово гориво (ако се предлага)

Този уред е предназначен за работа с ВНГ/ПГ. Газовите горелки могат да бъдат адаптирани за работа с различните видове газ чрез замяна на съответните инжектори и настройване на минимална височина на пламъка, подходяща за съответния използван газ. За да направите това, изпълнете следните указания.

Замяна на инжекторите

Газови котлони

- Прекъснете основното подаване на газ и изключете уреда от електрическата мрежа.
- Свалете капачките на горелките и адаптерите.
- Развийте инжекторите, като използвате гаечен ключ с размер 7 мм.
- Заменете инжекторите с такива, предоставени в комплекта за промяна на вида газово гориво, като съблюдавате правилния диаметър за съответния тип газ, показан в таблицата.

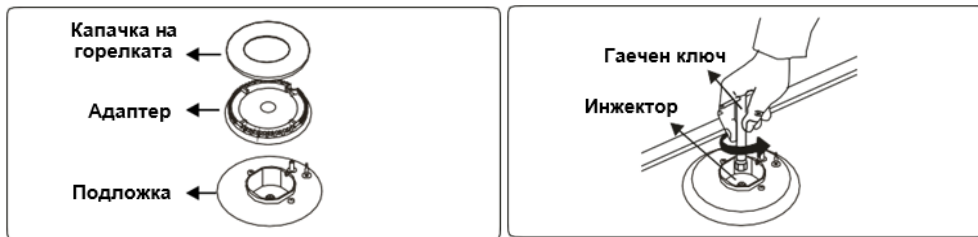

### Регулиране на минималната височина на пламък

Преди всичко, се уверете, че уредът е изключен от електрическата мрежа и че подаването на газ е отворено. Минималната височина на пламъка се регулира от пробка, разположена върху клапана, с помощта на права отвертка. При вентили, снабдени с устройство за спиране на подаването на газ при изгасване на пламъка, пробката е разположена от страни на стеблото на вентила, както е показано на изображенията. При вентили без устройство за спиране на подаването на газ при изгасване на пламъка, пробката е разположена вътре в стеблото на вентила, както е показано на изображението. За по-лесно регулиране на позицията на пламъка, препоръчваме да свалите панела за управление (и микропревключвателя, ако съответният модел разполага с такъв), докато изпълнявате замяната. За да определите минималната позиция, запалете горелките и ги оставете в минимално положение. С помощта на малка отвертка, затегнете или разхлабете регулиращия винт с около 90 градуса. Когато пламъкът достигне височина от поне 4 мм, газта е разпределена добре. Уверете се, че пламъкът не изгасва при преминаване от максимално в минимално положение. Създайте въздушно течение с подръчни средства, за да установите дали пламъкът е стабилен. При промяна на вида газово гориво от ВНГ към ПГ, регулиращият винт трябва да бъде разхлабен. Ако изпълнявате промяна от ПГ към ВНГ, регулиращият винт трябва да бъде затегнат. Уверете се, че уредът е изключен от електрическата мрежа и че подаването на газ е отворено.



## Замяна на входния щуцер

В някои държави е възможно типове входни щуцери за ПГ и ВНГ да се различават. Ако това е така, свалете текущите свързващи компоненти и фитинги (ако са налични) и свържете газоподаването, както се изисква.

При всички положения компонентите, използвани за газово свързване, трябва да бъдат одобрени от местните и/или международните власти. Използвайте информацията от раздел “Свързване на газта и проверка за теч” при всички видове свързвания.

Свързване към електрическата мрежа и безопасност (ако е налично)

**ПРЕДУПРЕЖДЕНИЕ:** Свързването към електрическата мрежа трябва да бъде изпълнено от упълномощен сервизен служител или квалифициран електротехник, в съответствие с инструкциите от настоящия наръчник при спазване на местните разпоредби.

**ПРЕДУПРЕЖДЕНИЕ:** УРЕДЪТ ТРЯБВА ДА БЪДЕ ЗАЗЕМЕН.

- Преди да включите уреда в електрическото захранване, трябва да се провери дали напрежението на уреда (маркирано на идентификационната табелка на уреда) е съобразено с наличното захранващо напрежение, а захранващата електрическа инсталация трябва да може да работи с мощността на уреда (също така посочена на идентификационната табелка).
- Уверете се, че по време на инсталацията се използват изолирани проводници. Една неправилна връзка може да повреди уреда. Ако захранващият кабел е повреден и трябва да бъде подменен, това трябва да се извърши от квалифициран персонал.
- Не използвайте адаптери, контакти с много гнезда и/или удължители.
- Захранващият кабел трябва да се държи далеч от горещите части на уреда и не трябва да се огъва или притиска. В противен случай, кабелът може да се повреди, което да доведе до късо съединение.
- Ако уредът не е свързан към електрическата мрежа с щепсел, за да се спазват правилата за безопасност, трябва да се използва полюсен разединител (с минимално разстояние между контактите 3 мм).
- Уредът е предназначен да работи със захранване 220-240V ~. Ако вашето електроснабдяване е различно, свържете се с упълномощения сервизен персонал или с квалифициран електротехник.
- Захранващият кабел (H05VV-F) трябва да е с достатъчна дължина, за да може да се свърже към уреда.
- След като се монтира уреда, изключвателят трябва да бъде лесно достъпен.
- Уверете се, че всичките връзки са затегнати адекватно.
- Фиксирайте захранващия кабел в кабелната скоба, след което затворете капака.
- Свързването на клемната кутия е поставено върху клемната кутия.

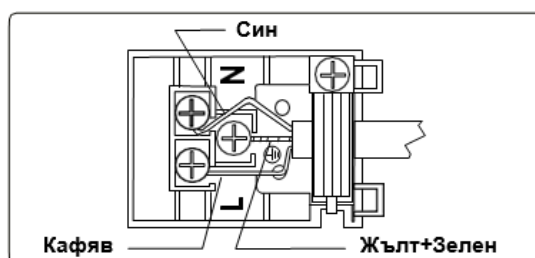

## 6. ИЗПОЛЗВАНЕ НА ПРОДУКТА

### Използване на газовите горелки

#### Запалване на горелките

Символът за позиция над всеки от контролите показва горелката, която се управлява от контрола.

#### Ръчно запалване на газовите горелки

Ако вашият уред не е оборудван с подпомагащи запалването функции или в случай, че има неизправност в електрическата мрежа, следвайте процедурите, изброени по-долу:

За горелките на котлона: Натиснете бутона на горелката, която искате да запалите, и го натискайте въртейки В обратна на часовниковата стрелка посока, докато бутонът достигне максимална позиция. Продължете да натискате бутона и задръжте клечка кибрит, запалка или друго средство за възпламеняване в горния периметър на горелката. Преместете източника на възпламеняване, веднага след като видите стабилен пламък.

#### Електрическо запалване чрез копчето за управление

Натиснете копчето за горелката, която искате да запалите, и го дръжте натиснато, докато го въртите обратно на часовниковата стрелка, докато копчето е в позиция на 90 градуса. Микро-превключвателят под копчето ще създава искри чрез пробката за искра, докато държите копчето за управление натиснато. Натискайте копчето, докато видите стабилен пламък на горелката.

#### Устройство за защита на пламъка

##### Горелки на котлона

Котлони, оборудвани с устройство за защита на пламъка, осигуряват сигурност в случай на случайно загасване на пламъка. Ако възникне такъв случай, устройството ще блокира линиите на газовите горелки и ще се избегне натрупването на неизгорял газ. Изчакайте 90 секунди, преди отново да възпламените изгасналата газова горелка.

### Контроли на котлона

#### Горелки на котлона

Бутонът има три позиции: изключено (0), максимална степен (символ с висок пламък) и минимална степен (символ с малък пламък). Запалете горелката с бутон на максимална позиция; след това можете да регулирате пламъка между максималната и минимална позиции. Не работете с горелката, когато бутонът е между позициите максимум и изключено.

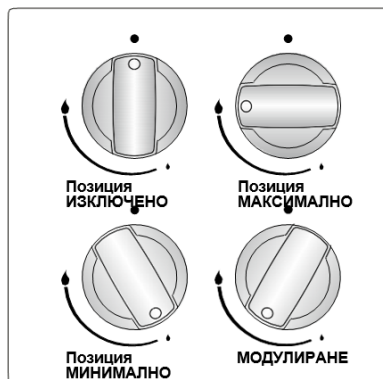

След запалването проверете визуално пламъците. Ако виждате жълт цвят на върха на пламъка, изключете газовия поток и проверете сглобката на чашките на горелката и короните след като се охладят. Уверете се, че няма течност в чашките на горелката. Ако пламъкът на горелката внезапно изгасне, изключете горелката, проветрете кухнята и изчакайте поне 90 секунди преди да направите опит за повторно запалване.

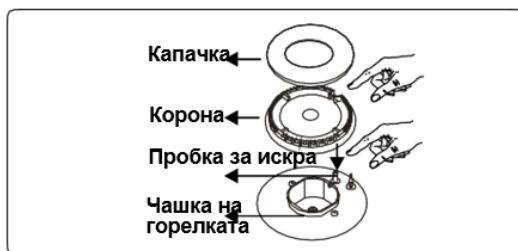

За да изключите горелките на котлона, завъртете бутона на горелката на позиция „0“ или направете така, че маркерът на бутона на горелката на котлона да бъде насочен надолу. Вашите котлони имат горелки с различни диаметри. Най-икономичният начин за използване на газ е като се избере правилният размер горелка на газа за вашия размер на съда за готвене и се настрои пламъкът до минималната позиция, след като се достигне точката на кипене. Препоръчваме винаги да покривате готварския съд, за да избегнете загуба на топлина.

За да получите оптимална ефективност от основните горелки, предлагаме да използвате съдове с плоско дън със следните диаметри. Използването на по-малки съдове от минималните размери, посочени по-долу, ще доведе до загуба на енергия.

Бърза горелка/уок горелка	22-26 cm
Полу-бърза горелка	14-22 cm
Помощна горелка:	12-18 cm

Уверете се, че върховете на пламъците не се разпространяват по външния периметър на съда, тъй като това може да повреди пластмасовите принадлежности, като дръжки.

Когато горелките не се използват за продължително време, винаги изключвайте главния контролен клапан за газ.

#### ПРЕДУПРЕЖДЕНИЕ:

- Използвайте само съдове с плоско дъно с дебели основи.
- Уверете се, че основата на съда е суха, преди да я поставите на горелката.
- Когато уредът работи, температурата на частите му може да стане много висока. Задължително е децата и животните да се държат настрана от горелката по време и след готвене.
- След употреба котлонът остава много горещ за продължителен период от време. Не го докосвайте и не поставяйте предмети върху него.
- Никога не поставяйте ножове, вилицы, лъжици и капаци на котлоните, тъй като те ще се нагорещат и може да причинят сериозни изгаряния.
- Не позволявайте на дръжките на съда или други прибори да стърчат от ръбовете на готварския плот.

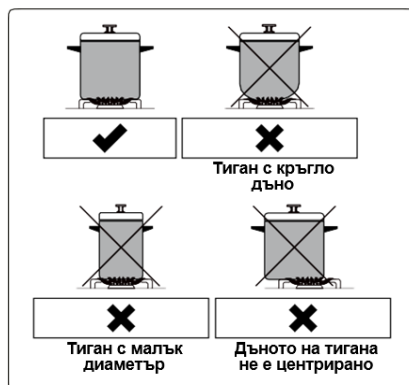

## 7. ПОЧИСТВАНЕ И ПОДДРЪЖКА

**ПРЕДУПРЕЖДЕНИЕ:** Преди да пристъпите към почистване, уредът трябва да бъде изключен и оставен да се охлади.

Общи инструкции

- Уверете се, че почистващите материали са подходящи и се препоръчват от производителя.
- Използвайте крем за почистване или течни почистващи препарати, които не съдържат частици. Не употребявайте разяждащи или абразивни препарати, прахове за почистване, телена вата или инструменти с твърди ръбове, тъй като повърхностите могат да бъдат наранени.

Не използвайте почистващи препарати, които съдържат частици, тъй като могат да надраскат стъклото, емайлираните или боядисани части на уреда.

- В случай на разсипване на течности, ги почиствайте незабавно, за да бъде избегнато увреждане на повърхностите.

Не използвайте пара за почистване на която и да е част от уреда.

**Почистване на газовия плот**

- Газовият плот трябва да бъде почистван редовно.
- Свалете поставките за тиган, капачките и короните от горелките.
- Избършете повърхността на плота с мека кърпа, потопена в сапунена вода. След това я почистете още веднъж с влажна кърпа и я подсушете.
- Измийте и изплакнете капачките на горелките. Не ги оставяйте влажни. Незабавно ги подсушете със суха кърпа.
- След почистването се уверете, че всички части са монтирани правилно.
- При условия на продължителна употреба повърхността на поставките за тиган може да се издраска. Това не се дължи на производствен дефект.

**Не използвайте метални гъби за почистване на която и да е част от уреда.**

Почистване на емайлираните части

- Емайлираните повърхности на уреда трябва да бъдат почиствани редовно.
- Избършете ги с мека кърпа, потопена в сапунена вода. След това ги почистете още веднъж с влажна кърпа и ги подсушете.

Не почиствайте емайлираните части, докато са нагорещени. Не оставяйте оцет, кафе, мляко, сол, вода, лимон или доматиен сок да престоят върху емайла за продължително време.

**Почистване на повърхностите от неръждаема стомана (ако са налични)**

- Повърхностите от неръждаема стомана трябва да бъдат почиствани редовно.
- Избършете ги с мека кърпа, потопена във вода. След това ги подсушете със суха кърпа.

Не почиствайте частите от неръждаема стомана, докато са нагорещени. Не оставяйте оцет, кафе, мляко, сол, вода, лимон или доматиен сок да престояват върху повърхности от неръждаема стомана за продължително време.

Поддръжка

**ПРЕДУПРЕЖДЕНИЕ:** Поддръжката на уреда трябва да се извършва от упълномощен сервизен техник или квалифициран техник.

**Други контроли**

- Периодично проверявайте датата на годност на тръбата за газова връзка
- Периодично проверявайте маркуча за газ. Ако намерите дефект, се свържете с упълномощен сервиз за поправка.
- Ако откриете дефект докато работите с контролите на уреда, се обърнете към упълномощен сервиз.

## 8. ОТСТРАНЯВАНЕ НА НЕИЗПРАВНОСТИ И ТРАНСПОРТИРАНЕ

Ако след проверката на всички посочени стъпки все още имате проблеми с уреда, е необходимо да се свържете с упълномощен сервизен служител или квалифицирано техническо лице.

Проблем	Възможна причина	Разрешение
Газовите котлони не функционират.	Възможно е горелките да са в положение "off" (Изкл.) Възможно е подаваната газ да е с неправилно налягане. Захранването (ако уредът е свързан към електрическата мрежа) е изключено.	Проверете позицията на прибора за управление на фурната и/или грила с газов нагревател. Проверете газоподаването и налягането на газта. Проверете дали уредът е захранен с електричество. Също така, проверете дали останалите електроуреди функционират.
Газовите котлони не се запалват.	Капачката и короната на горелката не са монтирани правилно. Възможно е подаваната газ да е с неправилно налягане. Бутилката с ВНГ (ако е налична) може да е изчерпана. Захранването (ако уредът е свързан към електрическата мрежа) е изключено.	Уверете се, че частите на горелката са поставени правилно. Проверете газоподаването и налягането на газта. Бутилката с ВНГ може да се нуждае от презареждане. Проверете дали уредът е захранен с електричество. Също така, проверете дали останалите електроуреди функционират.
Цветът на пламъка е оранжев/жълт.	Капачката и короната на горелката не са монтирани правилно. Газ с различен състав.	Уверете се, че частите на горелката са поставени правилно. Пламъкът може да изглежда оранжев/жълт в определени точки на горелката поради нейния дизайн. Природният газ, който се подава в населените места, може да бъде с различен състав. Не използвайте уреда за няколко часа.
Горелката не се запалва или се запалва частично.	Възможно е частите на горелката да не са чисти или сухи.	Проверете дали частите на горелката са сухи и чисти.
Горелката издава шум.	-	Това е нормално. При нагряване шумът може да намалее.
Шум	-	Някои метални компоненти на готварската печка могат да издават шум по време на работа. Това е нещо обичайно.

### Транспортиране

Ако е необходимо да транспортирате продукта, използвайте оригиналната опаковка и го носете в оригиналната кутия. Следвайте инструкциите за транспортиране на опаковката. Залепете всички отделни части към продукта, за да предотвратите повреда по време на транспортиране.

Ако не разполагате с оригиналната опаковка, подгответе кутия за носене така, че уредът и особено външните му повърхности, да са защитени от външни опасности.

## ТЕХНИЧЕСКИ ДАННИ

<b>G30 28-30mbar</b> <b>3.9 kW 284 g/h</b> <b>II2H3B/P RO Clase: 3</b>	<b>G20/20 mbar</b>	<b>G30/28 mbar</b>
<b>ГОЛЯМА ГОРЕЛКА</b>		
DIA. на ИНЖЕКТОР (1/100mm)	115	85
НОМИНАЛНА РЕЙТИНГА (KW)	2.75	3
КОНСУМАЦИЯ	262 l/h	218.1 g/h
<b>МАЛКА ГОРИЛНИЦА</b>		
DIA. на ИНЖЕКТОР (1/100mm)	72	50
НОМИНАЛНА РЕЙТИНГА (KW)	0.90	0.9
КОНСУМАЦИЯ	95.2 l/h	65.5 g/h

## СЕРВИЗ И ОБСЛУЖВАНЕ НА КЛИЕНТИ

Използвайте само оригинални резервни части.

Когато се свързвате с нашия оторизиран сервизен център, уверете се, че имате под ръка следната информация: Наименование на модела и сериен номер.

Информацията може да бъде намерена на табелката с технически данни. Те подлежат на промяна без предварително уведомление.

Благодарим Ви за закупуването на този продукт! Ако се нуждаете от помощ за вашия продукт, посетете нашия уебсайт, като използвате линковете по-долу.

Получете ръководства за употреба: <https://www.heinner.ro>

Получете информация за ремонт: <https://www.heinner.ro>

**Изхвърляне на отпадъците по начин, отговорен за околната среда**

Можете да помогнете за опазването на околната среда!

Моля спазвайте местните разпоредби: Предайте нефункциониращото електрическо оборудване на център за събиране на отпадъци от електрическо оборудване.

**HEINNER е регистрирана марка на компанията Network One Distribution SRL.**

Останалите търговски марки и наименованията на продуктите са търговски марки или регистрирани търговски марки на съответните им притежатели.

Нито една част от спецификациите не може да бъде възпроизвеждана под каквато и да е форма или средство, или използвана за получаване на производни като преводи, трансформации или адаптации, без предварителното съгласие на компанията NETWORK ONE DISTRIBUTION.

Copyright © 2013 Network One Distribution. Всички права запазени.

[www.heinner.com](http://www.heinner.com), <http://www.nod.ro>



Този продукт е проектиран и произведен в съответствие със стандартите и нормите на Европейската общност.

**Вносител: Network One Distribution**

ул. Марчел Янку № 3-5, Букурещ, Румъния

Тел: +40 21 211 18 56, [www.heinner.com](http://www.heinner.com) , [www.nod.ro](http://www.nod.ro)



# BEÉPÍTHETŐ FŐZŐLAP

Modell:  
HBH-V302EIX

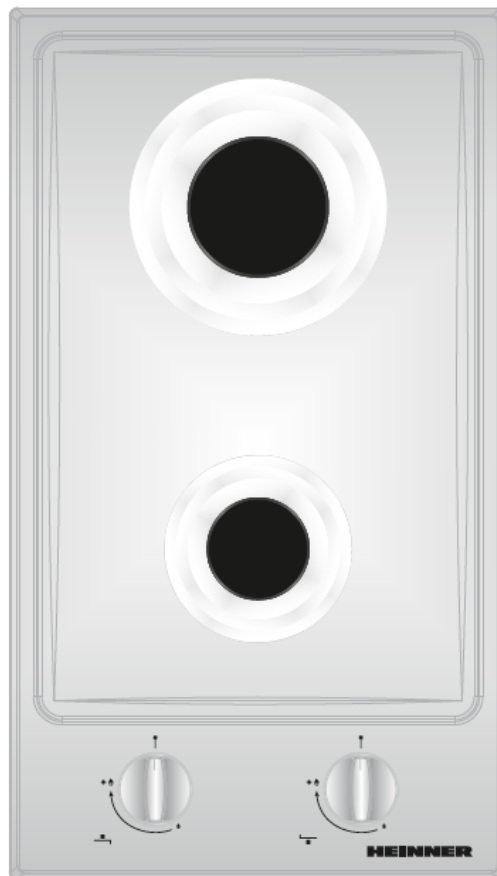

- Beépíthető főzőlap
- 2 gázégővel, Gáz
- Tartalék LPG fúvókák mellékelve

**HEINNER**

## 1. BEVEZETŐ

Kérjük, figyelmesen olvassa el az utasításokat, és őrizze meg a kézikönyvet későbbi tanulmányozás céljából. A kézikönyv célja a készülék beszerelésével, használatával és karbantartásával kapcsolatos minden szükséges tudnivalót rendelkezésére bocsátani. A készülék helyes és biztonságos használata érdekében, kérjük, hogy beszerelés és használat előtt olvassa el figyelmesen a használati kézikönyvet.

## 2. AZ ÖN CSOMAGJÁNAK TARTALMA

- ➔ **Beépíthető főzőlap**
- ➔ **Használati kézikönyv**
- ➔ **Jótállási bizonylat**
- ➔ **Megfelelőségi nyilatkozat**

## 3. JELLEMZŐK

### ÁLTALÁNOSÁGOK

Alaposan olvassa végig a jelen utasításokat a készülék használata előtt, és tartsa kényelmesen elérhető helyen a későbbi használatához, ha szükséges.

- A jelen kézikönyv közösen készült több modellhez. Az Ön készülékében lehet, hogy nincs meg a kézikönyvben leírt összes funkció. Különösen figyeljen oda az ábrákra a használati útmutató olvasása során.
- Jelen készüléket felügyelet mellett használhatják a 8 évesnél idősebb gyermekek és a csökkent fizikai, érzékszervi vagy mentális képességű, vagy gyakorlatlan személyek is, ha elmagyarázták nekik a készülék biztonságos használatát, és megértették az esetleges veszélyeit. Gyermekek nem játszhatnak a készülékkel. A tisztítást és a felhasználói karbantartást nem végezheti gyermek felügyelet nélkül.

**FIGYELMEZTETÉS:** A készülék és annak hozzáférhető alkatrészei használat közben felforrósodhatnak.

Óvatosnak kell lenni, hogy elkerülje a forró elemek megérintését. A 8 évesnél fiatalabb gyermekeket távol kell tartani, ha csak nem vigyáznak rájuk folyamatosan.

**FIGYELMEZTETÉS:** Veszélyes lehet és tüzet okozhat, ha a tűzhelyet felügyelet nélkül hagyja amikor zsírral vagy olajjal főz. SOHA ne próbálja meg vízzel eloltani a tüzet, ehelyett kapcsolja ki a készüléket, majd takarja le a tüzet pl. fedővel vagy tűzoltó takaróval.

**FIGYELEM:** A sütés folyamatát figyelemmel kell kísérni. A rövid sütési folyamatok folytonos figyelmet igényelnek.

**FIGYELMEZTETÉS:** Tűzveszély: ne tároljon semmit a főzőfelületeken.

**FIGYELMEZTETÉS:** Ha a felület megrepedt, kapcsolja ki a készüléket az esetleges áramütés elkerülése érdekében.

- Azon modelleknél, amelyek tűzhelyfedővel vannak felszerelve, tisztítson le a fedőről minden ráömlött anyagot a használata előtt és hagyja lehűlni a tűzhelyet a fedél lecsukása előtt.
- Ne működtesse a készüléket külső időzítővel vagy külső távirányító rendszerrel.

- Ne használjon durva súrolószereket vagy éles kaparóeszközt a sütőajtó üvegének vagy más felületeknek a tisztítására. Megkarcolhatják a felületet, és az üveg összetörését vagy a felület megrongálódását okozhatják.
- A készülék tisztításához ne használjon gőztisztítót.
- Az Ön készülékét minden vonatkozó helyi és nemzetközi szabványnak és szabályzásnak megfelelően gyártották.
- A karbantartási és javítási munkálatokat csak minősített szerviztechnikusok végezhetik el. A beszerelési és javítási munka, amit nem minősített technikus végzett, veszélyes lehet. A készülék specifikációit semmilyen módon ne változtassa meg és ne módosítsa. A nem megfelelő tűzhelyvédők balesetet okozhatnak.

Mielőtt csatlakoztatja a készülékét, győződjön meg arról, hogy a helyi szolgáltatások feltételei (a gáz fajtája és a gáz nyomása vagy az elektromos feszültség és frekvencia) és a készülék specifikációi kompatibilisek. A készülék specifikációi a címkén láthatók.

**FIGYELEM:** Jelen készüléket kizárólag ételek készítésére tervezték, és kizárólag beltéri háztartási használatra szánták. Nem használható semmilyen más célra vagy alkalmazásra, mint pl. nem háztartási használatra vagy kereskedelmi környezetben, illetve a helyiség fűtésére.

- Jelen készülék nem csatlakozik szellőztető készülékhez. A meglévő beszerelési szabályoknak megfelelően kell beszerelni és csatlakoztatni. Fokozott figyelmet kell fordítani a szellőzéssel kapcsolatos vonatkozó követelményekre.
- Ha a gázégő 15 másodperc után még nem gyulladt be, kapcsolja ki az eszközt és nyissa ki a sütőtér ajtaját és/vagy várjon legalább 1 percet a következő begyújtási kísérlet előtt.
- Ezek az utasítások csak akkor érvényesek, ha a megfelelő országjelzés látható a készüléken. Ha a szimbólum nem látható a készüléken, akkor a technikai utasításokat kell követni, amelyek leírják, hogyan kell módosítani a készüléket, hogy megfeleljen az országban érvényes használati feltételeknek.

Az Ön biztonsága érdekében minden lehetséges biztonsági intézkedés megtörtént. Mivel az üveg eltörhet, óvatosnak kell lenni a tisztításkor, a karcolás elkerülése érdekében. Kerülje el, hogy a kiegészítők az üveghez ütdjének vagy koppanjanak.

- Győződjön meg róla, hogy a tápkábel beszerelés közben nem csipődik be vagy sérül meg. Ha a tápkábel megsérült, akkor a veszély elkerülése érdekében a gyártónak, az ő szerviz képviselőjének, vagy más hasonlóan képzett személynek kell kicserélnie.
- Ha az Ön készüléke üvegből vagy üvegkerámiából készült főzőlappal van ellátva:

**FIGYELEM:** „A főzőlap üveg eltörése esetén”:

- azonnal kapcsoljon le minden égőt vagy elektromos fűtőelemet és válassza le a készüléket az áramellátásról, ne érjen hozzá a készülék felületéhez, ne használja a készüléket.

- Tartsa távol a gyermekeket és az állatokat a készüléktől.

## Beszerelési figyelmeztetések

- Ne működtesse a készüléket annak teljes beszerelése előtt.
- A készüléket egy minősített szerelőnek kell beszerelnie. A gyártó nem felelős olyan károkért, amelyet minősítés nélküli emberek által végzett hibás elhelyezés és beszerelés okozott.

Amikor a készüléket kicsomagolja, győződjön meg arról, hogy az a szállítás során nem sérült meg. Sérülés esetén ne használja a készüléket, és azonnal lépjen kapcsolatba a minősített szervizszolgálattal. A csomagoláshoz használt anyagok (nylon, tűzések, polisztirolhab stb.)

gyermekekre veszélyesek lehetnek, azonnal össze kell gyűjteni és el kell távolítani azokat.

- Védje készülékét a légkör változásaitól. Ne tegye ki olyan hatásoknak mint pl. nap, eső, hó stb.
- A készüléket (szekrényt) körülvevő anyagoknak képeseknek kell lenniük ellenállni legalább 100°C-os hőmérsékletnek.
- A tűzhely alsó felületének hőmérséklete működés közben megemelkedhet. Ezért be kell szerelni egy deszkát a termék alá.

## Használat során

- Működés közben, ne tegyen a készülékbe vagy annak környékére éghető vagy robbanásveszélyes anyagokat.

Ne hagyja a tűzhelyet felügyelet nélkül, ha szilárd vagy folyékony olajjal főz. Az lángra kaphat a túl nagy hő hatására. Soha ne öntsön vizet az olaj által okozott tüzekre, inkább kapcsolja ki a tűzhelyet, takarja le az edényt a fedőjével vagy tűzoltó takaróval.

- A főzőedényeket helyezze mindig a főzőzóna közepére, és fordítsa a fogantyúkat biztonságos helyzetbe, hogy ne ütközzön bele és ne rántsa le azokat.
- Ha hosszú ideig nem használja a terméket, kapcsolja ki a fő vezérlő kapcsolót. Amikor nem használja a készüléket, akkor is zárja el a gázszelepet.
- Győződjön meg arról, hogy a készülék vezérlőgombjai, mindig „0” (stop) állásban legyenek, ha nincsenek használatban.

**FIGYELEM:** A gáztűzhely használata hőt, párát és égéstermékét juttat abba a helyiségbe, amelybe beszerelték. Biztosítsa a konyha megfelelő szellőzését, főleg amikor a készüléket használja, tartsa nyitva a természetes szellőzőnyílásokat, vagy szereljen fel egy mechanikus szellőztető eszközt (mechanikus elszívó).

- Ha az eszközt hosszabb ideig intenzíven használja, kiegészítő szellőztetésre lehet szükség, pl. nyissa ki az ablakot, vagy még hatékonyabb a szellőztetés, ha például magasabb fokozatra kapcsolja a mechanikus elszívóját, ha van.

## Tisztítás és karbantartás közben

Győződjön meg róla, hogy a készülék le van kapcsolva a hálózati áramellátásról, mielőtt bármilyen tisztítást vagy karbantartást végezne.

- Ne távolítsa el a vezérlő gombokat a vezérlőpanel megtisztításához
- Készüléke hatékonyságának és biztonságának fenntartása érdekében azt javasoljuk, hogy szükség esetén mindig eredeti pótalkatrészeket használjon és csak a minősített szervizt hívja, ha szükséges.

## 4. A TERMÉK LEÍRÁSA

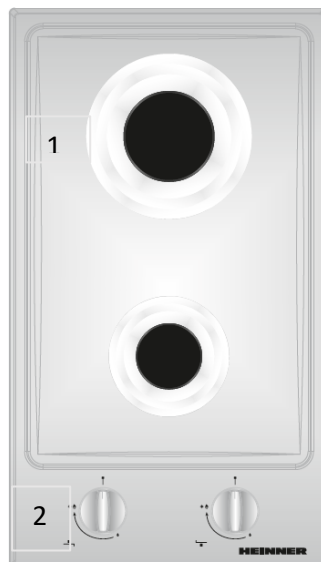

1. Gázégő
2. Vezérlőpanel

## 5. BESZERELÉS ÉS ELŐKÉSZÜLET A HASZNÁLATRA

**FIGYELMEZTETÉS:** A készüléket egy minősített szerviz munkatársának vagy szakképzett szerelőnek kell beszerelnie ezen útmutató utasításai szerint, az aktuálisan érvényben lévő helyi szabályozásoknak megfelelően.

- A helytelen beszerelés sérülést és kárt okozhat, amelyért a gyártó nem vállal felelősséget és a garancia nem lesz érvényes.
- A beszerelés előtt, győződjön meg arról, hogy a helyi szolgáltatások feltételei (elektromos feszültség és frekvencia és/ vagy a gáz fajtája és a gáz nyomása) és a készülék beállításai kompatibilisek egymással. A készülék beállítási feltételei a címkén láthatók.
- Az országban hatályos törvényeket, rendeleteket, irányelveket és szabványokat be kell tartani (biztonsági szabályozások, szabályozásoknak megfelelő újrahatszósítás stb).

### Beszerelési utasítások

#### Szellőzési követelmények

- 5 m<sup>3</sup>-nél kisebb térfogatú helyiségekben 100 cm<sup>2</sup> szabad felületnyi állandó szellőzés szükséges.
- 5 m<sup>3</sup> és 10 m<sup>3</sup> közötti térfogatú helyiségekben 50 cm<sup>2</sup> szabad felületnyi állandó szellőzés szükséges, kivéve ha a szobának van egy ajtaja, amely közvetlenül a kültéri levegőre nyílik, ekkor nem szükséges állandó szellőzés.
- 10 m<sup>3</sup>-nél nagyobb térfogatú helyiségekben nem szükséges állandó szellőzés.

Fontos: A helyiség méretétől függetlenül minden helyiségnek kell, hogy legyen közvetlen elérése a szabad levegő felé, nyitható ablakon vagy hasonlóan keresztül.

Az elégett gázok kiürítése a környezetből

A gázkészülékek a szabad levegő felé kibocsátják az elégett gázt, vagy közvetlenül vagy egy kéménnyel ellátott páraelszívón keresztül. Ha páraelszívó telepítése nem lehetséges, szereljen fel ventilátort az ablakra vagy falra, amelynek van elérése a szabad levegő felé. A ventilátornak a helyiség méretének megfelelő levegőmennyiséget óránként minimum 4-5 alkalommal kell tudnia kicserélni.

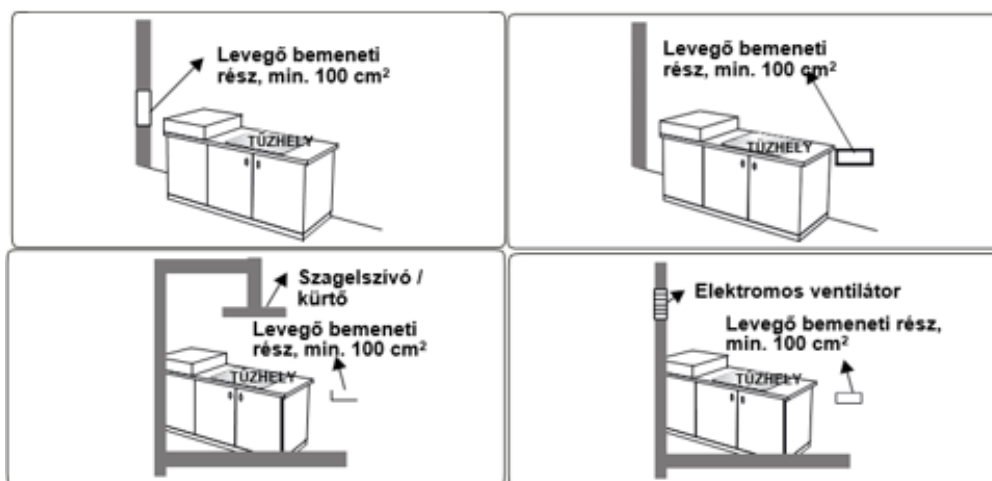

### Általános utasítások

- Miután eltávolította a csomagolóanyagot a készülékről és tartozékairól, győződjön meg arról, hogy a készülék nem sérült. Ha bármilyen sérülést gyanít, ne használja, és azonnal keresse fel egy minősített szerviz munkatársát vagy szakképzett szerelőt.
- Győződjön meg arról, hogy nincsenek a közelben gyúlékony vagy éghető anyagok, például függönyök, olaj, ruha stb., amelyek meggyulladhatnak.
- A készüléket körülvevő munkalapnak és bútorzatnak olyan anyagból kell lennie, amely ellenáll 100°C-nál magasabb hőmérsékletnek.

- Ha a készülék fölé páraelszívó vagy bármilyen szekrény van beszerelve, a főzőlap és bármilyen szekrény/páraelszívó közötti biztonsági távolság meg kell feleljen az alábbiaknak.

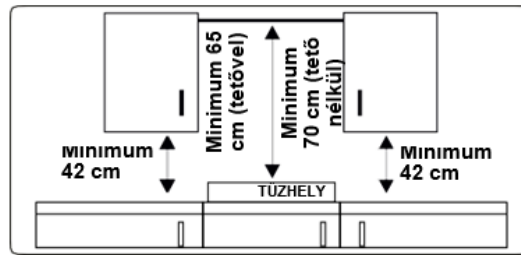

- A készüléket nem szabad közvetlenül mosogatógép, fagyasztó, hűtőszekrény, mosógép vagy ruhaszárító fölé telepíteni.
- Ha a készülék alapja kézzel hozzáférhető, egy megfelelő anyagból készült akadályt kell beszerelni a készülék alapja alá, biztosítva ezzel, hogy ne lehessen elérni a készülék alapját.
- A készüléket közel lehet helyezni más bútorokhoz azzal a feltétellel, hogy abban a térben, ahol a készülék telepítve van, a bútor magassága nem haladja meg a főzőlap magasságát.

## A tűzhely beszerelése

A készüléket beszerelési készlettel együtt értékesítették, amely tartalmaz öntapadós tömítőanyagot, rögzítő kereteket és csavarokat.

- Vágja ki a rekesz helyét az ábrán jelzett módon. Határozza meg a nyílás helyét a munkalapon úgy, hogy a tűzhely beszerelése után a következő követelmények teljesülnek:

B (mm)	290	min. A (mm)	50
T (mm)	510	min. C (mm)	100
H (mm)	42.5	min. E (mm)	250
C1 (mm)	270	min. F (mm)	10
C2 (mm)	490	G (mm)	20
D (mm)	50	I (mm)	25
J (mm)	5		

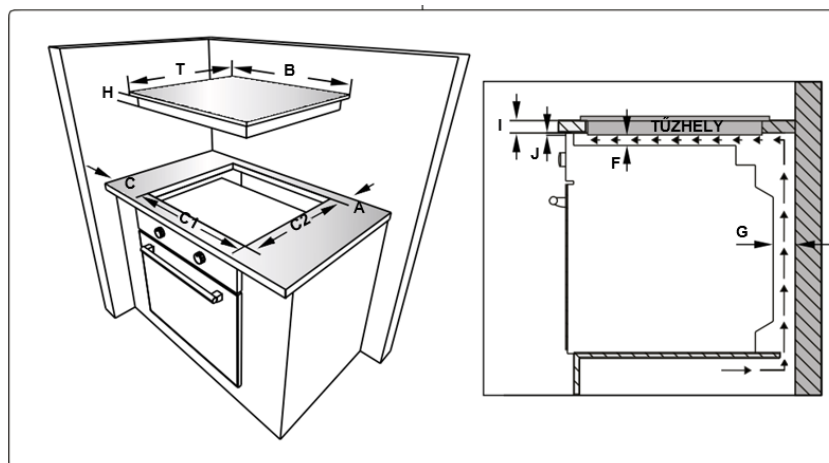

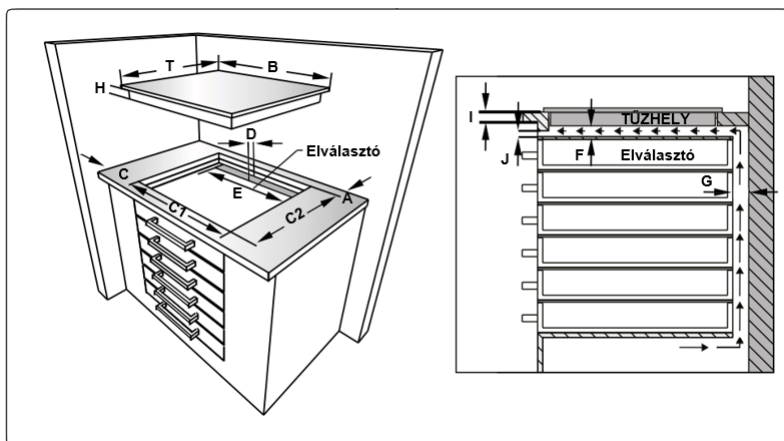

- Helyezze a tűzhelyet a kivágásba. Jelölje meg a tűzhely helyét a munkalap tetején.

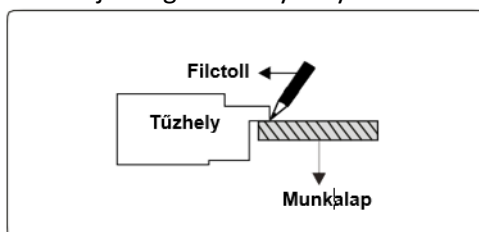

- Távolítsa el a tűzhelyt. Helyezze a tömítést az Ön által megrajzolt vonalra. Győződjön meg róla, hogy a vonal a tömítés közepén van. Győződjön meg arról, hogy a csatlakozások túlnyúljanak a sarkokon, és nem marad rés a tömítőanyag körül.

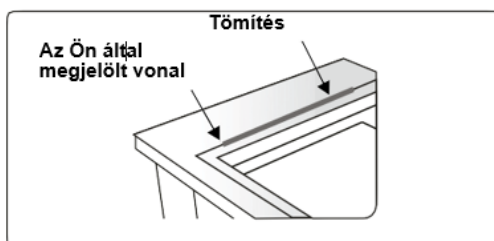

### Illessze a készüléket a nyílásba, majd a rögzítők (A) és a csavarok

(B) segítségével rögzítse ebben a pozícióban. Állítsa be a rögzítőt a munkalap vastagságának megfelelően és egyformán húzza meg a csavarokat. Óvatosan vágja le a felesleges tömítőanyagot (C) a készülék körül.

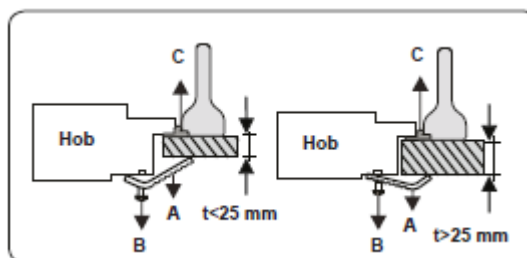
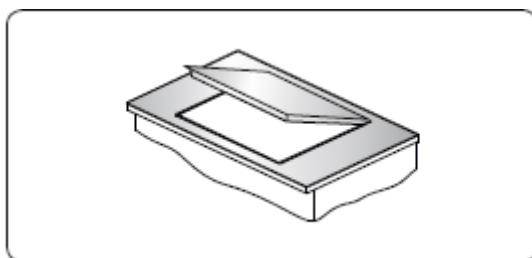

## Gázcsatlakozás

### Rákötés a gázvezetékre és szivárgásellenőrzés

A készülék csatlakozását minden vonatkozó helyi és nemzetközi szabványnak és szabályozásnak megfelelően kell elvégezni. Először ellenőrizze le, milyen típusú gáz van bekötve a tűzhelybe. Ez az információ megtalálható a tűzhely hátulján egy matricán. A megfelelő gázfajtákkal és gázfűvőkákkal kapcsolatos információkat a műszaki adattáblázat tartalmazza.

Ellenőrizze, hogy a bejövő gáznyomás megfelel a műszaki adattáblázat értékeinek, hogy a használat a leghatékonyabb legyen és hogy minimális legyen a gázfogyasztás. Ha a felhasználandó gáz nyomása ezektől az értékektől eltér, vagy a környéken nem stabil a nyomás, szükséges lehet egy megfelelő

nyomásszabályozó beépítése a gázbemenethez. Keresse fel a minősített szervizt a módosítások elvégzéséhez.

#### A flexibilis cső használatakor mindenképpen ellenőrizendő pontok:

- Ha a gázcsatlakozást flexibilis csővel szerelik a készülék gázbemenetére, azt csőgallérral is el kell látni.
- Készülékét rövid és tartós csővel szerelje be, a gázforráshoz a lehető legközelebb.
- A cső megengedett maximális hossza 1,5 m.
- Az eszközt a vonatkozó helyi gázszabványoknak megfelelően sorban kell csatlakoztatni.
- A csövet távol kell tartani azoktól a helyektől, ahol a hőmérséklet meghaladhatja a 90°C hőmérsékletet.
- A cső nem lehet repedt, hajlott vagy megtört.
- Tartsa távol a csövet az éles sarkoktól és mozgó tárgyaktól.
- Mielőtt összeszereli a kapcsolódást, meg kell győződnie róla, hogy a cső nincs megsérülve. Használjon buborékos vizet vagy szivárgásellenőrző folyadékot az ellenőrzéshez. Ne használjon nyílt lángot a szivárgás ellenőrzésére.
- A gázcsatlakozás minden fémalkatrészének rozsdamentesnek kell lennie. Ellenőrizze a csatlakozáshoz használt összes alkotóelem lejárati dátumát.

#### A fix gázcsatlakozó használatakor mindenképpen ellenőrizendő pontok:

- A fix gázcsatlakozások (menetekkel, pl. anyákkal) kiépítéséhez használt módszer országonként változik. Az Ön országában leggyakrabban használt alkatrészek a készülékkel együtt vannak kiszállítva. Minden más alkatrészt pótalkatrészként szerezhet be.
- A csatlakoztatás folyamán, a gázszelvény anyáját mindig tartsa fixen, és az ellendarabot forgassa. Használjon megfelelő méretű csavarkulcsot a biztonságos csatlakozás érdekében. A különböző összetevők felületeihez, mindig használja a gázszelző készlettel kapott tömítőanyagokat.
- A csatlakozásoknál használt tömítéseknek, gázszelvényekhez megfelelőnek kell lenniük. A gázszelvényhez ne használjon vízszelvényhez való tömítést.
- Ne feledje, hogy ez a készülék abban az országban felel meg azonnal a gázhálózathoz való csatlakoztatásra, amelyekben gyártották. A fő célország a készülék hátsó burkolatán van jelezve. Ha egy másik országban kívánja használni azt, akkor az alábbi csatlakoztatási ábrák bármelyikére szüksége lehet. Ilyen esetben lépjen kapcsolatba a helyi hatósággal a megfelelő gázcsatlakozás megismeréséhez.

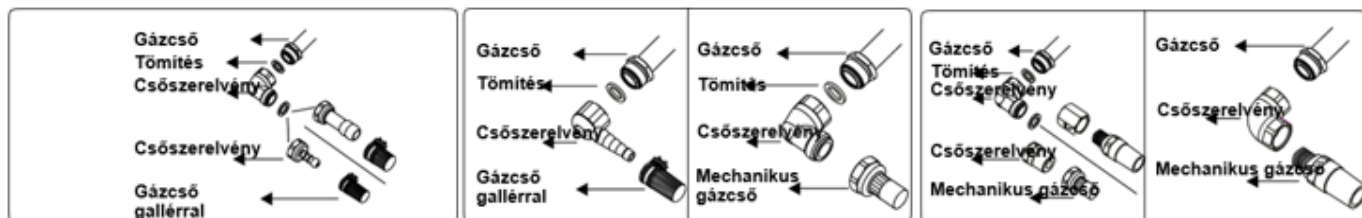

A tűzhelyet egy megfelelően képzett gáz technikusnak kell beszerelni és karbantartania a jelenlegi biztonsági törvényekkel összhangban.

**FIGYELMEZTETÉS:** Ne használjon nyílt lángot a gázszivárgás ellenőrzésére.

#### Gázátalakítás (ha elérhető)

Készülékét PB gázzal vagy földgázzal való használathoz tervezték. A gázégőket át lehet alakítani a gáz típusának megfelelően úgy, hogy kicserélik a megfelelő fűvókákat és beállítják a használatos gáznak megfelelő minimum lángot. Ehhez, a következő lépéseket kell elvégezni:

#### A fűvókák cseréje

Tűzhelyégők

- Zárja el a hálózati gázcsapot, és húzza ki a készüléket az elektromos hálózathoz.
- Távolítsa el az égőfedeleket és az adaptert.
- Használjon 7 mm-es kulcsot a fűvókák kicsavarozásához.



- Cserélje ki a fűvókákat a gázátalakító készletben található, használt gáznak megfelelő átmérőjű fűvókákra, a gázfűvóka táblázat szerint.

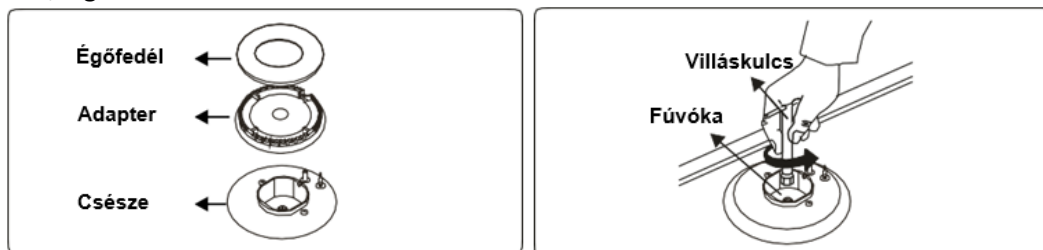

### A csökkentett láng pozíció beállítása

Először is győződjön meg arról, hogy a készülék ki van húzva az elektromos hálózathoz és a gázcsap nyitva van. A láng minimális hossza egy a szelepen található lapos csavarral állítható be. A lánghiba biztonsági eszközzel ellátott szelepeknél a csavar a szeleptengely oldalán található, ahogy az ábrákon látható.

A lánghiba biztonsági eszköz nélküli szelepeknél a csavar a szeleptengely belsejében található, ahogy az ábrán látható. A lángpozíció beállításának megkönnyítéséhez azt ajánljuk, távolítsa el a vezérlőpultot (és a mikrokapcsolót, ha az Ön modelljében van ilyen) a változtatás közben.

A minimum pozíció meghatározásához, gyújtsa be az égőket, és hagyja azokat bekapcsolva minimum állásban. Kisméretű csavarhúzó segítségével húzza vagy lazítsa meg a beállítócsavart nagyjából 90 fokos elfordítással. Amikor a láng legalább 4 mm hosszú, a gáz eloszlása megfelelő. Győződjön meg arról, hogy a láng nem alszik ki a maximum állásról a minimumra csavarva. Csináljon huzatot a láng felé, és nézze meg, hogy a láng stabilan ég-e.

Ha PB gázzal földgázra állítja át a készüléket, a meg kell lazítani a beállítócsavart. Ha földgázzal PB gázra áll át, húzza meg ugyanezt a csavart. Győződjön meg arról, hogy a készülék ki van húzva az elektromos hálózathoz, és a gázcsap nyitva van.

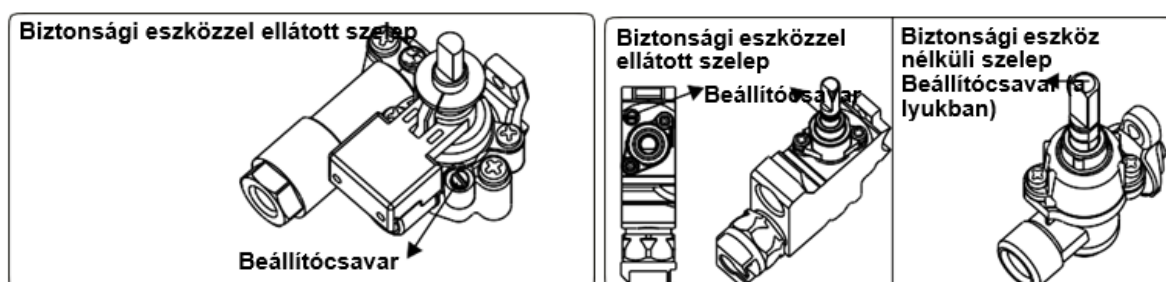

### A gázbemenet cseréje

Néhány országban a gázbemenet típusa eltérhet a földgáz/PB-gáz bemenetektől. Ilyen esetben, távolítsa el a jelenlegi csatlakozó elemet és anyákat (ha vannak) és megfelelően csatlakoztassa az új gázbetáplálást. A gázcsatlakozáshoz használt elemeket minden esetben a helyi és/vagy a nemzetközi hatóságoknak minősíteniük kell. Minden gázcsatlakozásnál olvassa el a korábbiakban leírt „Rákötés a gázvezetékre és szivárgásellenőrzés” c. részt.

## Elektromos csatlakozás és biztonság

**FIGYELMEZTETÉS:** A készülék elektromos bekötését márkaszerviz munkatársának, vagy egy szakképzett villanyszerelőnek kell elvégeznie a jelen útmutató utasításai szerint, az érvényes helyi előírásokat betartva.

**FIGYELMEZTETÉS:** A KÉSZÜLÉKET FÖLDELNI KELL!

- Mielőtt a készüléket csatlakoztatnák az áramellátáshoz, ellenőrizni kell, hogy a készülék feszültségének névleges adatai (a készülék azonosító táblájára van bélyegezve) megfelelnek-e a rendelkezésre álló hálózati feszültségnek és a hálózati elektromos vezetékek képesek kezelni a készülék teljesítményét (szintén látható az azonosító táblán).

- A bekötéshez csak szigetelt vezetékeket használjon. A helytelen bekötés károsíthatja a készüléket. Ha a hálózati vezeték sérült és ki kell cserélni, ezt csak szakképzett személy végezheti el.
- Ne használjon adaptereket, elosztókat és/vagy hosszabbítót.
- A tápkábel legyen távol a készülék forró részeitől és tilos meghajlítani vagy összenyomni. Máskülönben a vezeték megsérülhet, ami zárlatot okoz.
- Ha a készüléket nem csatlakozóval kötik a hálózatba, a biztonsági előírások betartása érdekében mindenpólusú leválasztót kell alkalmazni (legalább 3 mm-es érintkező távolsággal).
- A készüléket 220-240 V~ tápellátásra tervezték. Ha az Ön tápellátása ettől eltér, vegye fel a kapcsolatot hivatalos márkaszervizzel vagy képzett villanyszerelővel.
- A tápkábelnek (H05VV-F) elegendő hosszúnak kell lennie, hogy csatlakoztassa a készüléket.
- A biztosítéknak könnyen elérhetőnek kell lennie a főzőlap beszerelése után is.
- Ellenőrizze, hogy minden csatlakozás megfelelően meg van-e húzva.
- Rögzítse a tápkábelt a kábelbilincsbe, majd zárja le a fedelet.
- A kapcsolódoboz csatlakozás a kapcsolódobozon található.

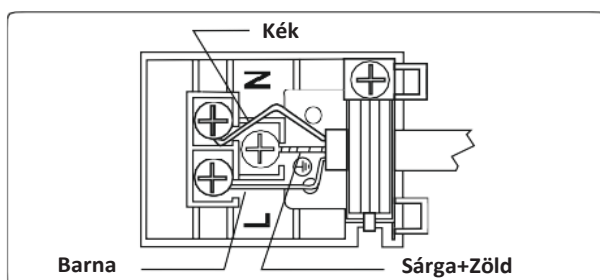

## 6. TERMÉK HASZNÁLATA

### A gázégők használata

#### Az égők begyújtása

Az egyes kezelőgombok feletti pozíció jel mutatja azt az égőt, amelyet a gomb vezérel.

#### A gázégők manuális begyújtása

Ha berendezése nem tartalmaz gyújtásrészegítőt, illetve az elektromos ellátás meghibásodása esetén, kövesse az alábbi lépéseket.

**Főzőlap égők:** Nyomja be annak az égőnek a gombját, amelyet begyújtana, és tartsa benyomva miközben az óramutató járásával ellentétes irányban elforgatja, míg a gomb el nem éri a maximális pozíciót. A gombot tartsa lenyomva és tartson egy égő gyufát, gyújtót vagy más manuális segédeszközt az égő felső részéhez. A gyújtó eszközt vegye el az égőtől, amint stabil lángot lát.

#### Elektromos gyújtás a kezelő gombbal

Nyomja be annak az égőnek a gombját, amelyet meggyújtana és tartsa lenyomva miközben az óramutató járásával ellentétes irányban elforgatja, míg a gomb el nem éri a 90 fokos pozíciót. A gomb alatti mikrokapcsoló szikrát bocsát ki a gyújtógyertyából, amíg a gombot lenyomva tartja. Tartsa benyomva a gombot, amíg nem lát stabil lángot az égőn.

#### Biztonsági eszköz (láng)

##### Tűzhelyégők

A biztonsági szeleppel felszerelt eszközök biztonságot nyújtanak olyan esetre, ha a láng véletlenül elalszik. Ha ez előfordul, a készülék elzárja az égőknél a gázt, nehogy összegyűljön az el nem égett gáz. Várjon 90 másodpercet az elaludt gázégő újbóli begyújtása előtt.

## A tűzhely vezérlése

### A tűzhelyégők vezérlése

A gombnak 3 állása van: Kikapcsolva (0), maximum (nagy lángjel) és minimum (kis lángjel). Gyújtsa be az égőt a gombbal a maximum állásban. Ezután beállíthatja a lángot a maximum és a minimum állások között. Ne használja az égőket, amikor a gomb helyzete a maximum és a 'kikapcsolt' állás között van.

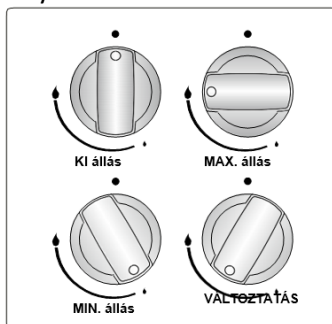

Begyújtás után szemrevételezéssel ellenőrizze a lángokat. Ha a lángoknak sárga a végük, lebegnek vagy nem stabilak, kapcsolja ki a gázt, és ellenőrizze az égőfedelek és koronák összeszerelését, amint lehültek. Győződjön meg róla, hogy nincs folyadék az égőcsészékben. Ha az égő véletlenül elalszik, kapcsolja ki, szellőztesse át a konyhát friss levegővel, és várjon legalább 90 másodpercet, mielőtt megpróbálja újra begyújtani.

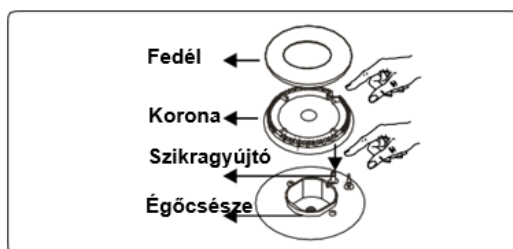

A tűzhely kikapcsolásához, fordítsa a gombot jobbra úgy, hogy a gomb a „0” jelen álljon, vagy a gombon a jelzés felfelé mutasson.

Tűzhelyén különböző átmérőjű égők vannak. A gáz leggazdaságosabb használati módja az, ha az edényének megfelelő méretű égőt választja, és kis lángra veszi azt a forráspont elérése után. Azt javasoljuk, hogy mindig fedje le a főzőedényt.

A főégők maximális teljesítményének elérése érdekében, azt javasoljuk, hogy a következő fenékatmérőjű lapos edényeket használjon. Az alábbiakban bemutatott minimális méreteknél kisebb edények használata energiavesztést okoz.

Gyors / wok égő	22-26 cm
Mérsékelt gyors égő	14-22 cm
Kiegészítő égő	12-18 cm

Győződjön meg arról, hogy a lángok csúcsa nem ér túl az edény alján, mert az az edény körüli műanyag alkatrészeket is károsíthatja, például fogantyúkat.

Amikor az égőket hosszabb ideig nem használja, mindig zárja el a fő gázcsapot.

### FIGYELMEZTETÉS:

- Csak olyan lapos serpenyőt használjon, amelynek vastag az alja.
- Győződjön meg róla, hogy a serpenyő alja száraz, mielőtt az égőre helyezné.
- A hozzáférhető alkatrészek hőmérséklete magas lehet a készülék használata közben. Nagyon fontos, hogy a gyermekeket és az állatokat a főzés alatt és után is, az égőktől megfelelően távol tartsuk.
- Használat után, a tűzhely hosszú ideig forró marad. Ne érintse meg és ne helyezzen rá semmit.

- Soha ne tegyen késeket, villákat, kanalat és fedeleket a tűzhelyre, mert azok nagyon felforrósodhatnak, és komoly égési sérülést okozhatnak.
- Ne hagyja, hogy a serpenyőfogantyúk vagy bármilyen más főző eszközök a főzőlap élén túllógjanak.

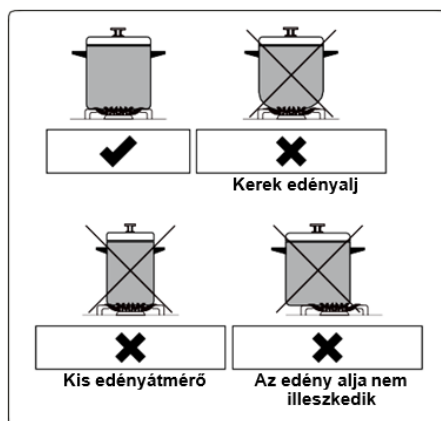

## 7. TISZTÍTÁS ÉS KARBANTARTÁS

**FIGYELMEZTETÉS:** Kapcsolja ki a készüléket és hagyja lehűlni a tisztítása előtt.

Általános utasítások

- A tisztítószer használata előtt ellenőrizze, hogy azok megfelelőek-e és ajánlja-e azokat a gyártó az Ön készülékéhez.
- Olyan krém vagy folyadék állagú tisztítószeret használjon, amelyek nem tartalmaznak szemcséket. Ne használjon maró (korrozív) krémeket, súroló tisztító porokat, fémdörzsit vagy kemény eszközöket, mivel azok károsíthatják a felületet.

Ne használjon szemcséket tartalmazó tisztítószeret, mert megkarcolhatják az üveg, zománczott és/vagy festett részeket a készülékben. Bármilyen folyadék túlfolyása esetén azt azonnal tisztítsa fel, hogy megelőzze az alkatrészek károsodását. A készülék egyik részének tisztításához se használjon gőztisztítót.

### A tűzhely tisztítása

- Rendszeresen tisztítsa a gáztűzhelyt.
- Vegye le az égők edénytartóit, feledeit és koronáit.
- Törölje le a felületet szappanos vízbe áztatott puha ronggyal. Majd újra törölje le a felületet egy nedves ronggyal és hagyja megszáradni.
- Mossa meg és öblítse le az égők fedeleit. Ne hagyja nedvesen őket, hanem azonnal szárítsa meg őket egy száraz ruhával.
- Győződjön meg arról, hogy az alkatrészeket megfelelően szereli össze tisztítás után.
- Az edénytartók felülete idővel megkarcolódhat a használatból, ez nem gyári hiba.

A tűzhely egyik részének tisztításához se használjon fém dörzsit. Győződjön meg arról, hogy nem kerül víz az égőkbe, mert az elzárhatja a fűvókákat.

### A zománczott alkatrészek tisztítása

- Rendszeresen tisztítsa a készülék zománczott alkatrészeit.
- Törölje le a zománczott alkatrészeket szappanos vízbe áztatott puha ronggyal. Majd nedves ronggyal újra törölje át azokat és szárítsa meg.

Ne mossa meg a zománczott alkatrészeket, amikor még forróak a főzéstől. Ne hagyjon ecetet, kávét, tejet, sót, vizet, citromot, vagy paradicsomlevet hosszú ideig a zománcra.

### A rozsdamentes acél alkatrészek tisztítása (ha van ilyen)

- Rendszeresen tisztítsa a készülék rozsdamentes acél alkatrészeit.

- Törölje le a rozsdamentes acél alkatrészeket szappanos vízbe áztatott puha ronggyal. Majd alaposan törölje őket szárazra egy száraz ronggyal.

Ne mossa meg a rozsdamentes acél alkatrészeket, amikor még forróak a főzéstől. Ne hagyjon ecetet, kávét, tejet, sót, vizet, citromot, vagy paradicsomlevet hosszú ideig a rozsdamentes acélon.

### Karbantartás

**FIGYELMEZTETÉS:** A készülék karbantartását egy minősített szervizes személynek vagy képzett technikusnak kell végeznie.

- Rendszeresen ellenőrizze a gázvezeték lejárati dátumát.
- Rendszeresen ellenőrizze a gázcsatlakozás csövét. Ha meghibásodást talál, értesítse a szakszervizt, hogy cseréljék ki.
- Ha a készülék vezérlő gombjainak működtetése közben hibát észlel, keresse fel a minősített szervizt.

## 8. HIBAEHÁRÍTÁS ÉS SZÁLLÍTÁS

Miután ellenőrizte az alapvető hibaelhárítást és még mindig problémája van a készülékkel, keresse fel egy minősített szerviz munkatársát vagy egy szakképzett szerelőt.

Probléma	Lehetséges ok	Megoldás
A tűzhely égői nem működnek.	Az égők 'kikapcsolt' pozícióban lehetnek. Az gázellátás nyomása lehet, hogy nem megfelelő. Az áram (ha a készüléknek van elektromos csatlakozása) ki van kapcsolva.	Ellenőrizze a sütő és/vagy grillégő vezérlőgombjának pozícióját. Ellenőrizze a gázellátást és a gáznyomást. Ellenőrizze, hogy van-e áram. Ellenőrizze azt is, hogy más készülékek működnek-e.
A gázégők nem gyulladnak fel.	Az égőfedél és a korona nincs rendesen összeszerelve. Az gázellátás nyomása lehet, hogy nem megfelelő. A PB gázpalack (ha a készülék PB gázpalackkal működik) lehet, hogy kifogyott. Az áram (ha a készüléknek van elektromos csatlakozása) ki van kapcsolva.	Győződjön meg arról, hogy az égőalkatrészek rendesen el legyenek helyezve. Ellenőrizze a gázellátást és a gáznyomást. Lehet, hogy ki kell cserélnie a PB gázpalackot egy újra. Ellenőrizze, hogy van-e áram. Ellenőrizze azt is, hogy más készülékek működnek-e.
A láng színe narancssárga/ citromsárga.	Az égőfedél és a korona nincs rendesen összeszerelve. Eltérő a gázösszetétel.	Győződjön meg arról, hogy az égőalkatrészek rendesen el legyenek helyezve. Az égő kialakítása miatt a láng narancssárgának/ citromsárgának látszódhat az égő bizonyos területein. Ha földgázzal üzemelteti a készüléket a városi földgáznak lehet, hogy más az összetétele. Ne működtesse a készüléket néhány óráig.
Az égő nem gyullad fel vagy csak részlegesen gyullad fel.	Az égőalkatrészek lehet, hogy nem tiszták vagy nem szárazak.	Biztosítsa, hogy a készülék részei szárazak és tiszták legyenek.
Az égő nagyon hangos.	-	Ez az égőknél természetes. A zaj lecsökkenhet, ahogy felmelegsznek.
Zaj	-	A sütő fémalkatrészeinél normális, ha azok zajt keltenek használat közben.

### Szállítás

Ha szállítania kell a terméket, használja az eredeti termékcsomagolást és az eredeti tartót. Kövesse a csomagoláson található szállítási jelzéseket. Ragassza le a termék minden független részét, hogy megelőzze a termék szállítás közbeni károsodását.

Ha nem áll rendelkezésére az eredeti csomagolás, készítsen elő egy szállítódobozt úgy, hogy az megvédje a készüléket a külső behatásoktól, különösen a külső felületeket.

## MŰSZAKI ADATOK

G30 28-30mbar 3.9 kW 284 g/h II2H3B/P RO Clase: 3	G20/20 mbar	G30/28 mbar
<b>NAGY TŰZKÖR</b>		
DIA. of INJEKTOR (1/100mm)	115	85
NOMINÁLIS MINŐSÉG (KW)	2.75	3
FOGYASZTÁS	262 l/h	218.1 g/h
<b>KIS BURNER</b>		
DIA. of INJEKTOR (1/100mm)	72	50
NOMINÁLIS MINŐSÉG (KW)	0.90	0.9
FOGYASZTÁS	95.2 l/h	65.5 g/h

## SZERVIZ ÉS ÜGYFÉLSZOLGÁLAT

Kizárólag eredeti cserealkatrészeket használjon.

Mielőtt felvenné a kapcsolatot az engedélyezett szakszervizünkkel, győződjön meg róla, hogy a következő adatok a rendelkezésére állnak: Modell megnevezése és sorozatszám.

Ezeket az adatokat a készülék műszaki adattábláján találja. Ezek az adatok előzetes értesítés nélkül is megváltoztathatók.

Köszönjük, hogy megvásárolta termékünket! Ha segítségre van szüksége a termékkel kapcsolatban, kérjük, látogasson el weboldalunkra az alábbi linkek segítségével.

**Használati útmutatók beszerzése:** <https://www.heinner.ro>

**Javítási információk letöltése:** <https://www.heinner.ro>



#### A hulladékok környezetfelelős eltávolítása

Segíthet a környezet védelmében!

Kérjük, tartsa be a helyi rendelkezéseket: a nem működő elektromos berendezéseket a használt elektromos hulladékokat gyűjtő központba szolgáltatassa be.



A HEINNER a **Network One Distribution SRL(KFT)** társaság által bejegyzett védjegy. A többi márkajelzés és a termékek megnevezése kereskedelmi vagy az illető birtoklók által bejegyzett márkanevek.

A leírtak egyetlen része sem használható fel semmilyen formában, még lefordított, átalakított változatban sem, a NETWORK ONE DISTRIBUTION előzetes beleegyezése nélkül.

Copyright © 2013 Network One Distribution. Minden jog fenntartva.

[www.heinner.com](http://www.heinner.com), <http://www.nod.ro>



A terméket az Európai Közösség előírásainak és jogszabályainak megfelelően tervezték és gyártották.



Importőr: **Network One Distribution**

Marcel Iancu utca, 3-5 szám, Bukarest (București), Románia

Tel: +40 21 211 18 56, [www.heinner.com](http://www.heinner.com) , [www.nod.ro](http://www.nod.ro)