

HEINNER

DECORATIVE COOKER HOOD

Model: DCH-450X



- Decorative cooker hood
- Suction power: 429 m³/hour
- Color: stainless steel

www.heinner.ro

Thank you for purchasing this product!

I. INTRODUCTION

Before using the appliance, please read carefully this instruction manual and keep it for future reference.

This instruction manual is designed to provide you with all required instructions related to the installation, use and maintenance of the appliance.

In order to operate the unit correctly and safety, please read this instruction manual carefully before installation and usage.

II. CONTENT OF YOUR PACKAGE

- **Traditional cooker hood**
- **User manual**
- **Warranty card**



III. SAFETY PRECAUTIONS

If this product has arrived damaged, please return for change or repair.

DO NOT INSTALL THIS APPLIANCE IF YOU FOUND IT DAMAGED.

Important! Always switch off the electricity supply at the mains during installation and maintenance such as light bulb replacement.

The cooker hood must be installed in accordance with the installation instructions and all measurements followed.

All installation work must be carried out by a competent person or qualified electrician.

Please dispose of the packing material carefully. Children are vulnerable to it.

Pay attention to the sharp edges inside the cooker hood especially during installation and cleaning.

When installing the cooker hood, make sure that the following recommended distances between the top of cooker and the lowest part of the cooker hood are observed:

Gas cookers: 70 cm

Electric cookers: 70 cm

Coal or oil cookers: 80 cm

Make sure the ducting has no bends sharper than 90 degrees as this will reduce the efficiency of the cooker hood.

Cooker hood is for domestic use only.

Always put lids on pots and pans when cooking on a gas cooker.

Do not try to use the cooker hood without the grease filters or if the filters are excessively greasy!

When in extraction mode, air in the room is being removed by the cooker hood. Please make sure that proper ventilation measures are being observed. The cooker hood removes odours from room but not steam.

There shall be adequate ventilation of the room when the range hood is used at the same time as appliances burning gas or other fuels

Do not install above a cooker with a high level grill.

Do not leave frying pans unattended during use because overheated fats or oils might catch fire.

Never leave naked flames under the cooker hood.

If the cooker hood is damaged, do not attempt to use.

If the supply cord is damaged, it must be replaced by the manufacturer, its service agent or similarly qualified persons in order to avoid a hazard.

This appliance can be used by children aged from 8 years and above and persons with reduced physical, sensory or mental capabilities or lack of experience and knowledge if they have been given supervision or instruction concerning use of the appliance in a safe way and understand the hazards involved. Children shall not play with the appliance. Cleaning and user maintenance shall not be made by children without supervision.

Caution: The appliance and its accessible parts can become hot during operation. Be careful to avoid touching the heating elements. Children younger than 8 years old should stay away unless they are under permanent supervision.

There shall be adequate ventilation of the room when the range hood is used at the same time as appliances burning gas or other fuels

There is a fire risk if cleaning is not carried out in accordance with the instructions

Do not flambé under the cooker hood.

CAUTION: Accessible parts may become hot when used with cooking appliances.

The air must not be discharged into a flue that is used for exhausting fumes from appliances burning gas or other fuels.

The minimum distance between the supporting surface for the cooking vessels on the hob and the lowest part of the range hood. (When the range hood is located above a gas appliance, this distance shall be at least 65 cm

Regulations concerning the discharge of air have to be fulfilled.

Clean your appliance periodically by following the method given in the chapter MAINTENANCE.

Warning: Failure to install the screws or fixing device in accordance with these instructions may result in electrical hazards

IV. INSTALATION

METHOD A (VENT OUTSIDE)

If you have an outlet to the outside, your cooker hood can be connected as below picture by means of an extraction duct (enamel, aluminum, flexible pipe or inflammable material with an interior diameter of 150mm)

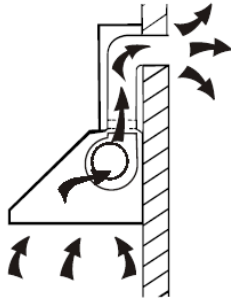

1. Before installation, turn the unit off and unplug it from the outlet.



2. The cooker hood should be placed at a distance of 65~75cm above the cooking plane for best effect.

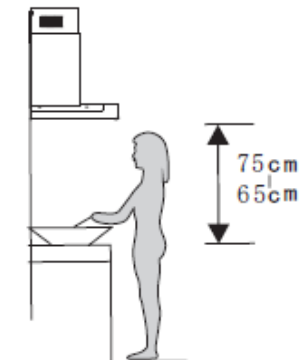

3. Fix the extensible tube on the hood, and put the cooker hood on the hook, and keep it in line. Then fix it with screws
4. Fix the chimney bracket to the chimney, place the chimney on the casing, and lead the pipe outside

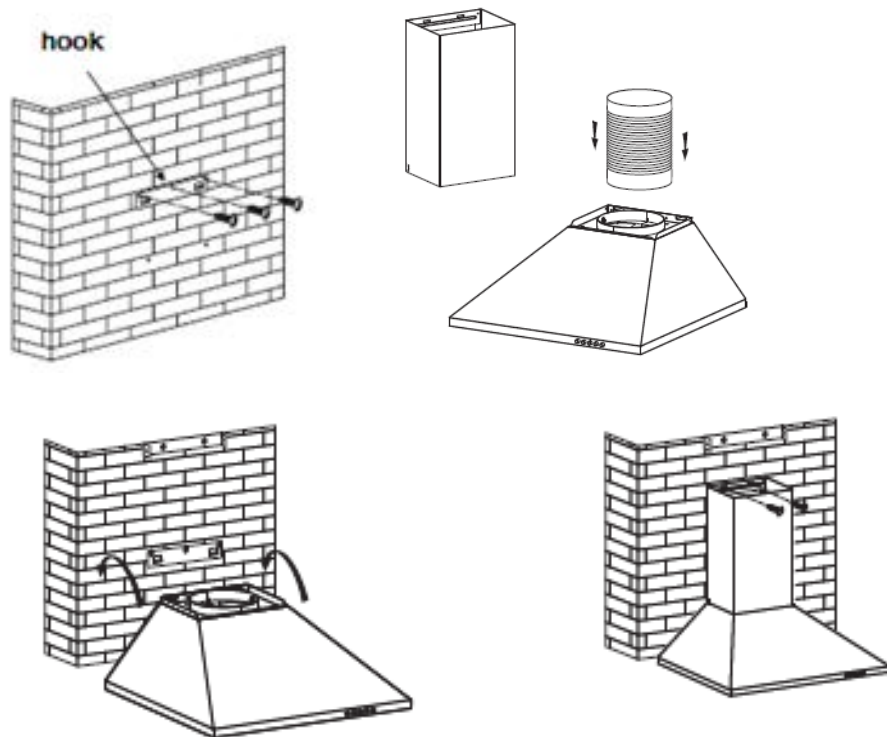

NOTICE OF INSTALLATION

Before installation, please ensure the area is clean to avoid suction of the remaining bits of broken wood and dust.

It cannot share the same air ventilation tube with other appliance such as gas tube, warmer tube, and hot wind tube.

The bending of ventilation tube should be $\leq 120^\circ$, parallel or above the start point and should be connected to the external wall.

After installation, make sure that the extractor is level to avoid grease collection at one end.

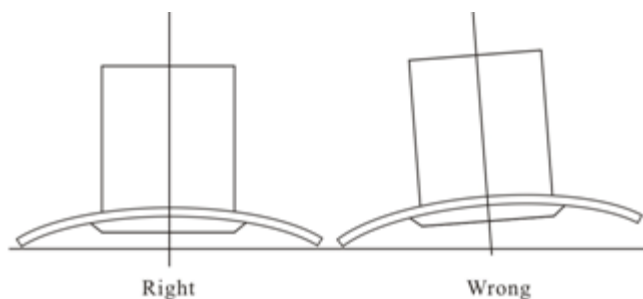

METHOD B (VENT INSIDE)

If you do not have an outlet to the outside, the exhaust pipe is not required and the installation is similar to the one shown in the "INSTALLATION (VENT OUTSIDE)" section but carbon filter will be needed in this case.

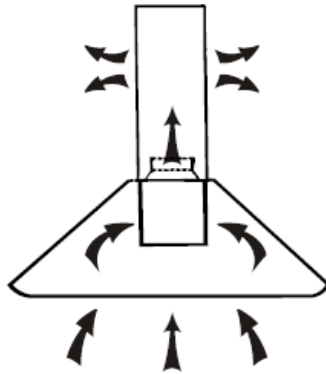
**NOTE:**

- Make sure the filter is securely locked. Otherwise, it could loosen and cause damage to unit.
- Carbon filter is not supplied

V. OPERATION

Switch off button for motor 

Press this button to stop the motor operation.

Low Speed button 

Press this button to operate at low speed.

Medium Speed button 

Press this button to operate at medium speed.

High Speed button 

Press this button to operate at high speed.

Light button 

Press once, two lighting lamps will illuminate. Press again will turn all light off.

VI. CLEANING AND MAINTENANCE

Replace and cleaning the filter

Strictly base on the following guide to replace and clean the filters:

Press the lock on the aluminum filters and pull it downward.

Put the filter into 40-50 °C clean water, pour on detergent, and soak for 2-3 minutes.

Wear gloves and clean with a soft brush. Please do not apply too much pressure, as the mesh is delicate and will damage easily.

Use a dishwasher to clean the filter, set the temperature at around 60 degrees, add with detergent and wash it.

The filter is made of aluminum, do not use a cleanser that has corrosion to the metal products including the aluminum filters.

Make sure you shut down the power cord when you clean the cooker hood.

I. Regular Cleaning

II. Monthly Cleaning for metallic anti-grease filter

ESSENTIAL: Clean the filter every month can prevent any risk of fire.

The filter collects grease, smoke and dust..... so the filter is directly affecting the efficiency of the cooker hood. If not cleaned, the grease residue (potential flammable) will saturate on the filter. Clean it with household cleaning detergent.

III. Annual Cleaning for Activated Carbon Filter

Apply SOLELY to unit that installed as a recirculation unit (not vented to the outside).

This filter traps odours and must be replaced at least once a year depending on how frequent the cooker hood is used.

Cleaning cooker hood

To protect the main body from corrosion over a long period of time, the cooker hood should be cleaned with hot water plus non-corrosive detergent every two months.

Please do not use abrasive detergent for it will damage the body.

Keep the motor and other spare parts free from water, as this will cause damage to the appliance.

Before cleaning the appliance please remember to cut off power.

The carbon filter shouldn't be exposed to heat.

Please don't tear open the fixed bar around the carbon filter.

If the plug or cord is damaged, please replace it with special soft cord.

Light bulb Replacement

Change the lamp

Please make sure you have shut down the hood before replacement,

Take out the AI filter, and push the light out from inside casing.

Pull out the wire from the terminal, and replace a new one.

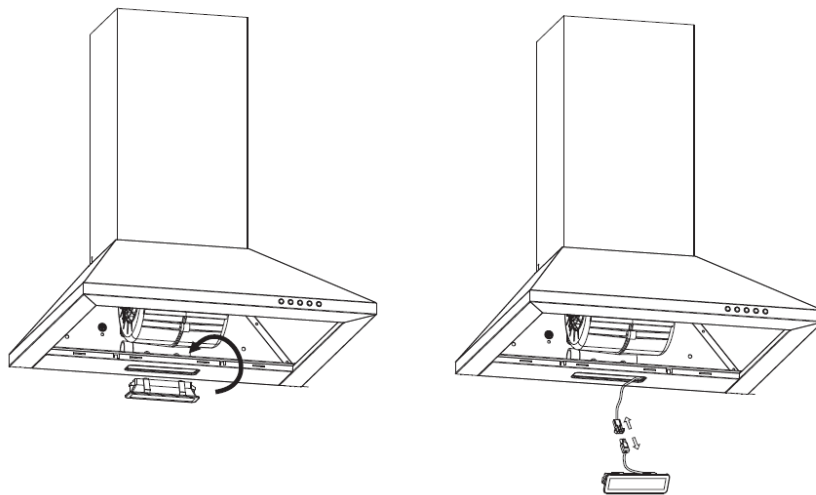

VII. TROUBLESHOOTING

Fault	Cause	Solution
Light on, but fan does not work	The fan blade is jammed.	Switch off the unit. Repair to carried out by qualified service personnel only.
	The motor is damaged.	
Both light and fan do not work	LED light bulb burn or broken.	Replace the bulb with exactly same bulb model.



Environment friendly disposal

You can help protect the environment!

Please remember to respect the local regulations: hand in the non-working electrical equipment's to an appropriate waste disposal center.



HEINNER is a registered trademark of **Network One Distribution SRL**. Other brands and product names are trademarks or registered trademarks of their respective holders.

No part of the specifications may be reproduced in any form or by any means or used to make any derivative such as translation, transformation, or adaptation without permission from NETWORK ONE DISTRIBUTION.

Copyright © 2013 Network One Distribution. All rights reserved.

www.heinner.com, <http://www.nod.ro>



This product is in conformity with norms and standards of European Community

Importer: **Network One Distribution**

Marcel Iancu Street, no 3-5, Bucharest, Romania

Tel: +40 21 211 18 56, www.heinner.com , www.nod.ro

HEINNER

HOTĂ DECORATIVĂ

Model: DCH-450X



- Hotă decorativă
- Capacitate de absorbție: 429 m³/oră
- Culoare: inox

Vă mulțumim pentru achiziționarea acestui produs!

I. INTRODUCERE

Înainte de a utiliza acest aparat, citiți cu atenție manualul de instrucțiuni și păstrați-l pentru consultări ulterioare.

Acest manual este conceput pentru a vă oferi toate instrucțiunile necesare referitoare la instalarea, utilizarea și întreținerea aparatului.

Pentru utilizarea corectă și în siguranță a aparatului, vă rugăm să citiți cu atenție acest manual de instrucțiuni înainte de instalare și utilizare.

II. CONȚINUTUL PACHETULUI DUMNEAVOASTRĂ

- **Hotă decorativă**
- **Manual de utilizare**
- **Certificat de garanție**



III. MĂSURI DE SIGURANȚĂ

Dacă acest produs vă este livrat deteriorat, vă rugăm să îl returnați în vederea înlocuirii sau reparării.

NU INSTALAȚI ACEST APARAT ÎN CAZUL ÎN CARE PREZINTĂ DETERIORĂRI.

Important! În timpul efectuării operațiilor de instalare sau întreținere (cum ar fi înlocuirea becului), opriți întotdeauna alimentarea cu energie electrică.

Hota trebuie instalată în conformitate cu instrucțiunile de instalare.

Toate lucrările de instalare trebuie efectuate de către o persoană calificată sau de către un electrician.

Vă rugăm să eliminați ambalajele cu grijă. Copiii sunt vulnerabili la acestea.

Acordați atenție muchiilor ascuțite din interiorul hotei, mai ales în timpul efectuării operațiilor de instalare și curățare.

La instalarea hotei, asigurați-vă că sunt respectate următoarele distanțe recomandate între partea de sus a mașinii de gătit și partea cea mai de jos a hotei:

Mașini de gătit cu gaze: 70 cm

Mașini de gătit electrice: 70 cm

Mașini de gătit cu cărbuni sau petrol: 80 cm

Asigurați-vă că tubulatura de evacuare nu are coturi la un unghi mai mic de 90 de grade, deoarece acestea reduc eficiența hotei.

Hota este destinată numai uzului casnic.

Puneți întotdeauna capacele oalelor și tigăilor atunci când gătiți pe o mașină de gătit cu gaze.

Nu încercați să utilizați hota fără filtrele de grăsime sau dacă filtrele sunt foarte murdare.

În timpul funcționării, hota evacuează aerul din încăpere. Vă rugăm să luați măsuri pentru asigurarea unei aerisiri corespunzătoare a încăperii. Hota elimină mirosurile din cameră, dar nu și aburul.

Atunci când hota cu evacuare este utilizată cu aparate care funcționează cu gaze sau alți combustibili, trebuie asigurată o aerisire corespunzătoare a încăperii.

Nu instalați produsul deasupra mașinilor de gătit prevăzute cu grill extern în partea superioară.

Nu lăsați tigăile nesupravegheate în timpul utilizării, deoarece grăsimile și uleiurile supraîncălzite pot lua foc.

Nu lăsați niciodată surse de flacără deschisă sub hotă.

Dacă hota prezintă deteriorări, nu încercați să o utilizați.

Pentru evitarea pericolelor, în cazul în care cablul de alimentare este deteriorat, acesta trebuie înlocuit de către producător, de către agentul său de service sau de persoane cu o calificare similară.

Aparatul poate fi utilizat de către copii cu vârste începând de la 8 ani și de către persoane cu capacități fizice, senzoriale sau mentale reduse, cu lipsă de experiență sau cunoștințe, numai dacă acestea sunt supravegheate sau instruite în ceea ce privește utilizarea în siguranță a aparatului și dacă înțeleg pericolele pe care le implică utilizarea. Copiii nu au voie să se joace cu aparatul. Curățarea și întreținerea nu trebuie efectuate de către copii nesupravegheați.

Atenție: Aparatul și zonele accesibile ale acestuia se pot încinge pe parcursul folosirii. Evitați atingerea componentelor fierbinți. Copiii cu vârste sub 8 ani nu trebuie să aibă acces la aparat, cu excepția cazului în care se află sub supraveghere permanentă.

Atunci când hota cu evacuare este utilizată cu aparate care funcționează cu gaze sau alți combustibili, trebuie asigurată o aerisire corespunzătoare a încăperii.

Există riscul de producere a incendiilor în cazul în care curățarea nu se efectuează în conformitate cu instrucțiunile.

Nu pregătiți sub hotă preparate flambate.

ATENȚIE! Componentele accesibile ale aparatului pot deveni fierbinți în timpul utilizării deasupra aparatelor de gătit.

Aerul evacuat nu trebuie eliberat într-un canal de fum pentru evacuarea gazelor arse în urma utilizării altor aparate.

Atunci când hota este montată deasupra unei mașini de gătit cu gaze, distanța minimă dintre suprafața de sprijin pentru vasele de gătit de pe plită și partea cea mai de jos a hotei trebuie să fie de cel puțin 65 de cm.

Trebuie respectate reglementările cu privire la evacuarea aerului.

Curățați aparatul periodic, urmând metoda prezentată în capitolul ÎNTREȚINERE.

Avertisment: Montarea șuruburilor și a sistemului de prindere fără respectarea prezentelor instrucțiuni poate duce la pericole electrice.

IV. INSTALARE

METODA A (CU EVACUARE CĂTRE EXTERIOR)

În cazul în care este disponibil un orificiu de evacuare către exterior, hota poate fi conectată așa cum este indicat în imaginea de mai jos, prin intermediul unui tub de evacuare (din aluminiu, țevă flexibilă sau material neinflamabil cu diametrul interior de 150 mm).

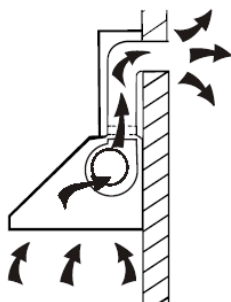

1. Înainte de instalare, opriți aparatul și deconectați-l de la sursa de alimentare cu energie electrică.



2. Pentru o funcționare optimă, hota trebuie instalată la o distanță de 65~75 cm deasupra mașinii de gătit.

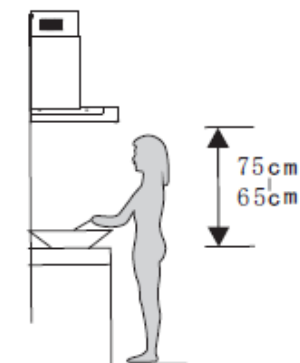

3. Montați tubul extensibil pe hotă, apoi puneți hota în cârligul de prindere și aliniați-o. Apoi fixați-o cu șuruburi.

4. Montați pe coș consola pentru coș, puneți coșul pe carcasa hotei, apoi scoateți tubul în exterior.

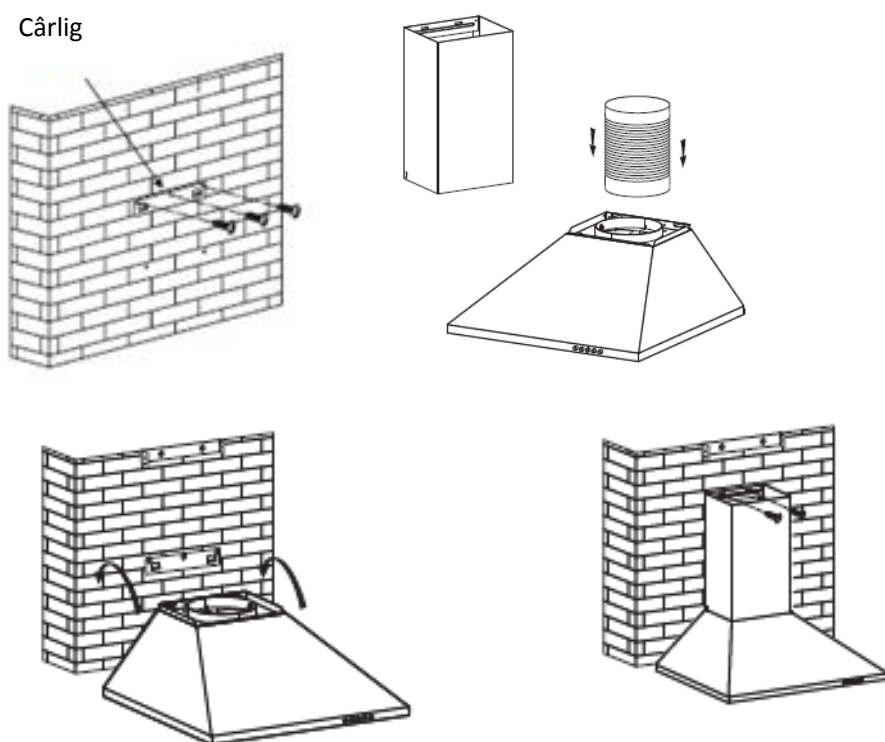

AVERTISMENT PRIVIND INSTALAREA

Înainte de instalare, asigurați-vă că spațiul de montaj este curat, pentru a evita aspirarea resturilor de materiale și a prafului.

Tubul de evacuare nu poate fi utilizat pentru evacuarea gazelor sau căldurii produse de alte aparate.

Îndoirea tubului de evacuare trebuie realizată la $\leq 120^\circ$, în paralel cu punctul de plecare sau deasupra acestuia, iar tubul trebuie conectat la peretele exterior.

După instalare, asigurați-vă că hota este dreaptă, pentru a evita acumularea grăsimii la una dintre extremitățile hotei.

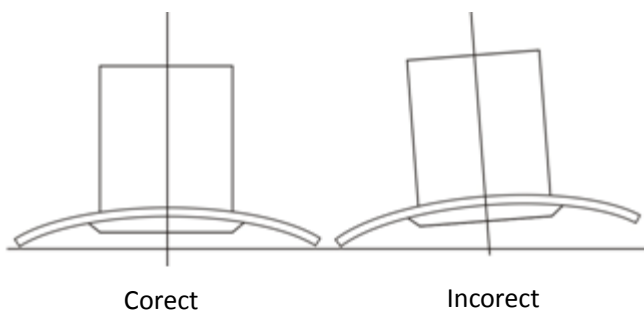

METODA B (CU EVACUARE ÎN INTERIOR)

În cazul în care nu este disponibil un orificiu de evacuare către exterior, tubul de evacuare nu este necesar, iar instalarea se realizează prin metoda de **INSTALARE (CU EVACUARE ÎN EXTERIOR)**, dar în acest caz este necesară utilizarea unui filtru cu cărbune activ.

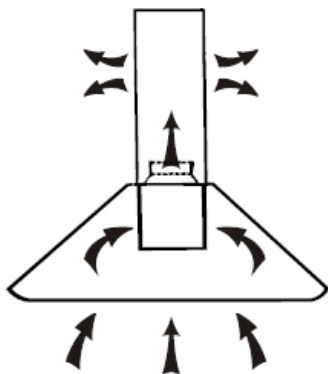
**NOTĂ:**

- Asigurați-vă că filtrul este fixat corespunzător. În caz contrar, acesta se poate slăbi și poate deteriora aparatul.
- Filtrul cu cărbune activ nu este furnizat în pachet.

V. PUNERE ÎN FUNCȚIUNE

Buton pentru oprirea motorului 

Apăsați acest buton pentru a opri motorul.

Buton pentru viteză redusă 

Apăsați acest buton pentru funcționare la viteză redusă.

Buton pentru viteză medie 

Apăsați acest buton pentru funcționare la viteză medie.

Buton pentru viteză ridicată 

Apăsați acest buton pentru funcționare la viteză ridicată.

Buton pentru lumină 

Apăsați acest buton pentru aprinderea celor două lămpi. Apăsați din nou pentru stingerea lămpilor.

VI. CURĂȚARE ȘI ÎNTREȚINERE

Înlocuirea și curățarea filtrului

Urmați cu atenție instrucțiunile de mai jos pentru înlocuirea și curățarea filtrelor.

Apăsați sistemul de blocare de pe filtru și trageți filtrul în jos.

Puneți filtrul în apă cu o temperatură de 40-50 °C, adăugați detergent, apoi lăsați filtrul la înmuiat timp de 2-3 minute. Purtați mănuși și curățați filtrul cu o perie moale. Vă rugăm să nu apăsați prea tare, deoarece materialul filtrului este sensibil și se poate deteriora ușor.

Filtrul poate fi spălat în mașina de spălat vase. Setati temperatura la aproximativ 60 °C, adăugați detergent și spălați filtrul.

Filtrul este realizat din aluminiu. Nu utilizați substanțe de curățare corosive.

În timpul efectuării operațiilor de curățare a hotei, asigurați-vă că ștecărul este scos din priză.

Curățare periodică

I. Curățarea periodică a filtrului de grăsime

INFORMAȚII IMPORTANTE: Curățarea filtrului în fiecare lună previne riscul de incendiu.

Filtrul colectează grăsimea, fumul și praful, funcționarea acestuia influențând în mod direct eficiența hotei. Dacă filtrul nu este curățat, grăsimea (care poate fi inflamabilă) se va acumula în exces pe filtru. Curățați filtrul cu detergent pentru uz casnic.

II. Curățarea anuală a filtrului cu cărbune activ

Filtrul cu cărbune activ trebuie instalat NUMAI în cazul utilizării hotei în modul recirculare (fără evacuare către exterior). Filtrul reține mirosurile și trebuie înlocuit cel puțin o dată pe an, în funcție de frecvența de utilizare a hotei.

Curățarea hotei

Pentru protejarea îndelungată a corpului principal al hotei împotriva coroziunii, hota trebuie curățată cu apă fierbinte și detergent necorosiv o dată la două luni.

Vă rugăm să nu utilizați detergenți abrazivi, deoarece aceștia vor deteriora corpul aparatului.

Nu lăsați motorul și celelalte piese de schimb ale hotei să intre în contact cu apa, deoarece aceasta va duce la deteriorarea aparatului.

Înainte de curățarea aparatului, scoateți ștecărul acestuia din priză.

Filtrul cu cărbune activ nu trebuie expus la căldură.

Vă rugăm să nu deteriorați bara fixă din jurul filtrului cu cărbune activ.

Dacă ștecărul sau cablul de alimentare prezintă deteriorări, vă rugăm să le înlocuiți cu unele corespunzătoare.

Înlocuirea becului

Schimbarea becului

Înainte de înlocuirea becului, asigurați-vă că alimentarea cu energie a hotei este oprită.

Scoateți filtrul și împingeți lampa dinspre interiorul carcasei.

Scoateți cablul din bornă și înlocuiți becul defect cu unul nou.

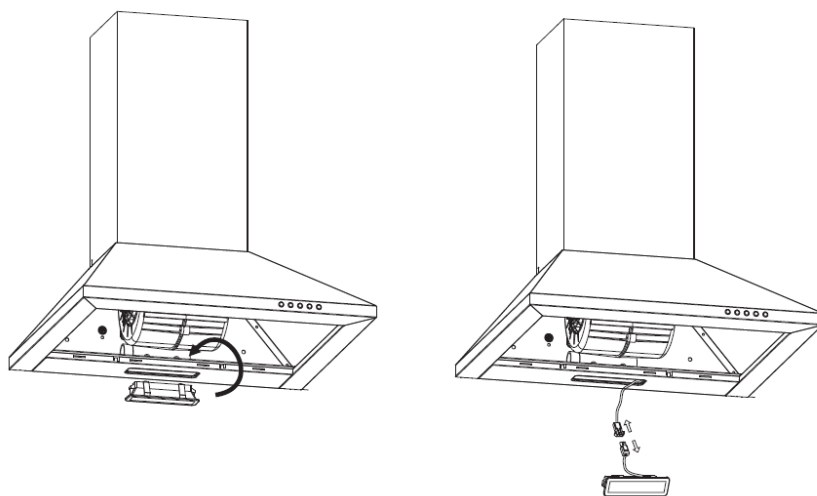

VII. DEPANARE

Problemă	Cauză	Soluție
Lumina se aprinde, dar ventilatorul nu funcționează	Paletele ventilatorului sunt blocate.	Oprii aparatul. Reparațiile trebuie efectuate numai de către persoane calificate.
	Motorul este deteriorat.	
Lampa nu se aprinde, iar ventilatorul nu funcționează	Becul este ars sau defect.	Înlocuiți becul cu unul de același tip.

**Eliminarea deșeurilor în mod responsabil față de mediu**

Puteți ajuta la protejarea mediului!

Va rugăm sa respectați reglementările locale: predați echipamentele electrice nefuncționale unui centru de colectare a echipamentelor electrice uzate.



HEINNER este marcă înregistrată a companiei **Network One Distribution SRL**. Celelalte branduri și denumirile produselor sunt mărci de comerț sau mărci de comerț înregistrate ale respectivilor deținători.

Nicio parte a specificațiilor nu poate fi reprodusă, sub nicio formă și prin niciun mijloc, nici utilizată pentru obținerea unor derivate precum traduceri, transformări sau adaptări, fără consimțământul prealabil al companiei NETWORK ONE DISTRIBUTION.

Copyright © 2013 Network One Distribution. Toate drepturile rezervate.

www.heinner.com, <http://www.nod.ro>



Acest produs este proiectat și realizat în conformitate cu standardele și normele Comunității Europene.

Importator: **Network One Distribution**

Str. Marcel Iancu, nr. 3-5, București, România

Tel: +40 21 211 18 56, www.heinner.com, www.nod.ro

HEINNER

DEKORATÍV SZAGELSZÍVÓ

Modell: DCH-450X



- Dekoratív szagelszívó
- Elszívó teljesítmény: 429 m³/óra
- Szín: rozsdamentes acél

Köszönjük, hogy megvásárolta termékünket!

I. BEVEZETÉS

A készülék használata előtt olvassa el figyelmesen a használati kézikönyvet, és őrizze meg későbbi tanulmányozásra.

A kézikönyvet azért szerkesztettük, hogy rendelkezésére bocsássunk a készülék üzembe helyezésére, használatára és karbantartására vonatkozó minden szükséges utasítást a.

A készülék helyes és biztonságos használata érdekében, az üzembe helyezés és használat előtt kérjük, olvassa el figyelmesen a használati kézikönyvet.

II. AZ ÖN CSOMAGJÁNAK TARTALMA

- **Dekoratív szagelszívó**
- **Használati kézikönyv**
- **Garancialevél**



III. BIZTONSÁGI INTÉZKEDÉSEK

Ha meghibásodva szállították Önnek a készüléket, kérjük, küldje vissza kicserélés vagy javítás végett.

A MEGHIBÁSODOTT KÉSZÜLÉKET NE ÜZEMELTESSE.

Fontos! Az üzemeltetési vagy karbantartási műveletek alatt (mint a villanygő kicserélése) mindig áramtalanítsa a készüléket.

A szagelszívót az üzemeltetési utasítások szerint helyezze üzembe.

Minden üzembe helyezési munkálatot szakember vagy villanyszerelő kell, hogy végezze. Kérjük, hogy a csomagolóanyagot óvatosan távolítsa el. Ezek megsebezhetik a gyermekeket.

Figyeljen a szagelszívó belsejének éles peremeire, legfőképp az üzembe helyezési és tisztítási műveletek végzése közben.

A szagelszívó üzembe helyezésénél győződjön meg, hogy betartja az alább javasolt távolságokat a tűzhely felső része és a szagelszívó legalsó része között:

Gáztűzhely: 70 cm

Villanytűzhely: 70 cm

Szén vagy petróleum tűzhely: 80 cm

Győződjön meg arról, hogy a kivezető csővezetnek nincsenek 90 fokos szögnél kisebb kanyarulatok, mert ezek csökkentik a szagelszívó hatékonyságát.

A páraelszívót csak háztartási használatra gyártották.

Gáztűzhelyen való főzéskor fődje le mindig a főzőedényeket és a serpenyőket.

Ne használja a szagelszívót zsiradékszűrő nélkül vagy nagyon mocskos szűrővel. Az üzemeltetés alatt a szagelszívó eltávolítja a levegőt a helyiségből. Kérjük, hogy biztosítsa a helyiség megfelelő levegőztetését. A szagelszívó eltávolítja a szagokat a szobából, de a gőzt nem.

Ha a szagelszívót gázzal vagy más üzemanyaggal működő készülékkel egyidőben használja, biztosítsa a helyiség megfelelő szellőztetését.

Ne szerelje a terméket felső részén külső sütővel ellátott tűzhely fölé.

Használat közben ne hagyja a serpenyőket felügyelet nélkül, mert a túlmelegedett zsiradékok és olajak meggyúlhatnak.

Soha ne hagyjon a szagelszívó alatt nyitott tűzforrást.

A meghibásodott szagelszívót ne próbálja meg használni.

A megrongálódott tápvezeték a veszélyek elkerülése érdekében a gyártó, javító ügynöke vagy azonos képesítéssel rendelkező személy kell, hogy kicserélje.

A készüléket 8 év fölötti gyermekek, csökkent fizikai, érzelmi és szellemi képességgel valamint gyakorlattal vagy ismeretekkel nem rendelkező személyek csak felügyelet mellett használhatják, vagy ha felkészítettéköket a készülék biztonságos használatára nézve és ha megértik a használatávaljáró veszélyeket. Tilos gyermekeknek a készülékkel játszani. A tisztítást és a karbantartást nem végezhetik felügyelet nélküli gyermekek.

Figyelem: A készülék és hozzáférhető részei felforrósodhatnak a használat alatt. Kerülje a forró alkatrészek érintését. 8 év alatti gyermekek csak állandó felügyelet alatt bánhatnak a készülékkel.

Ha a kivezetővel rendelkező szagelszívót gázzal vagy más üzemanyaggal működő készülékkel egyidőben használja, biztosítsa a helyiség megfelelő levegőztetését.

Az utasításoknak nem megfelelően végzett tisztítás esetén tűzveszély kockázata áll fenn. A szagelszívó alatt ne készítsen sült készítményeket.

FIGYELEM! A készülék alkatrészei a tűzhelyek feletti használat alatt felforrósodhatnak. A kibocsátott levegőt ne vezesse el más készülékek használata során elégett gázok kibocsátására szolgáló füstjáratba.

A szagelszívót gáztűzhely fölé szerelésekor a főzőlapon lévő edények támasztási felülete és a szagelszívó legalsó része közti legkisebb távolság legkevesebb 65 cm kell, hogy legyen.

Tartsa be a levegő kibocsátására vonatkozó szabályozásokat.

A készüléket időközönként tisztítsa meg a **KARBANTARTÁS** fejezetben bemutatott módszert követve.

Figyelmeztetés: A csavaroknak és a felfogató rendszernek a jelen utasítások betartása nélküli beszerelése áramütés veszélyekhez vezethet.

IV. ÜZEMBE HELYEZÉS

A MÓDSZER (KÜLSŐ KIVEZETÉSSEL)

Abban az esetben, ha rendelkezésre áll egy kifelé vezető nyílás, az elszívó berendezést az alább megjelölt módon csatlakoztathatja egy kivezető cső segítségével (aluminiumból készült 150 mm belső átmérőjű képlékeny cső vagy nem gyúlékony anyag) :

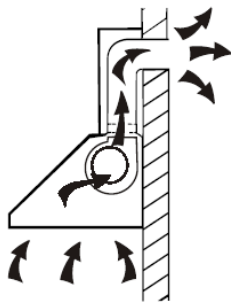

1. Üzembe helyezés előtt kapcsolja ki és áramtalanítsa a készüléket.



2. A legkedvezőbb üzemeltetés érdekében a szagelszívót szerelje 65-75 cm-rel a tűzhely fölé.

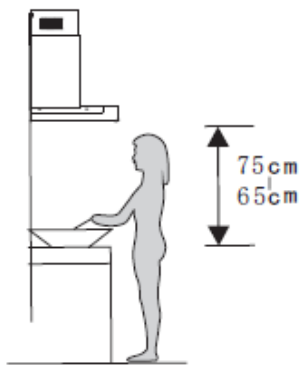

3. Szerelje fel a nyújtható csövet a szagelszívóra, helyezze a felfogató kampóra, állítsa be, majd rögzítse csavarokkal.
4. A kürtőre szerelje fel a kürtő aljzatot, helyezze a kürtőt a szagelszívó burkolatára, majd vezesse ki a csövet.

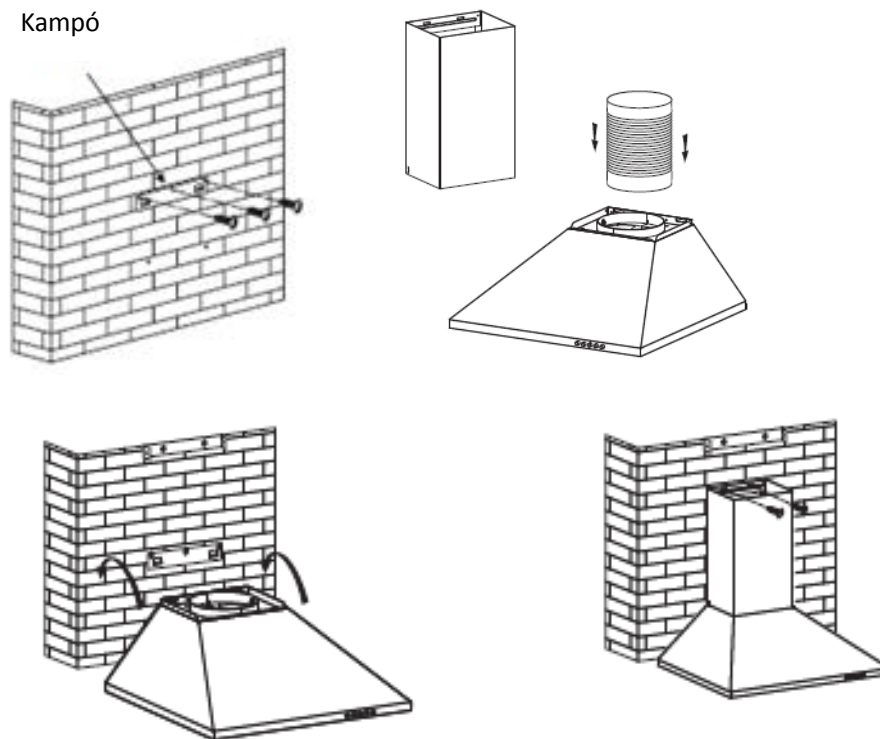

FELSZERELÉSRE VONATKOZÓ FIGYELMEZTETÉS

A maradványanyagok és a por beszívásának elkerülése érdekében felszerelés előtt bizonyosodjon meg, hogy a szerelőtér tiszta.

Ne használja a kivezető csövet más készülékek által kibocsátott gázok és hő kivezetésére.

A kieresztő csövet 120° -nál kisebb vagy azzal egyenlő szögben hajlítsa meg a kiindulási ponttal párhuzamosan vagy fölötte, és csatlakoztassa a külső falhoz.

A zsidóknak a szagelszívó valamely szélén történő felhalmozódásának elkerülése érdekében a felszerelés után győződjön meg arról, hogy a szagelszívó egyenesen áll.

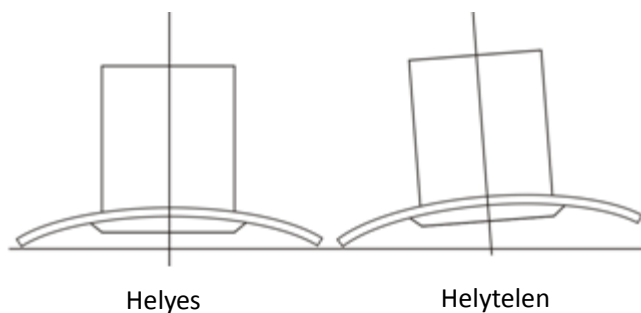

B MÓDSZER (BELSŐ KIVEZETÉSSEL)

Abban az esetben, ha nem elérhető egy kültéri kivezető nyílás, nem szükséges a kivezető cső, az üzembe helyezés pedig a BEÉPÍTÉS (BELSŐ KIVEZETÉSSEL) módszerrel történik, de ebben az esetben szükséges egy aktív szén szűrő használata.

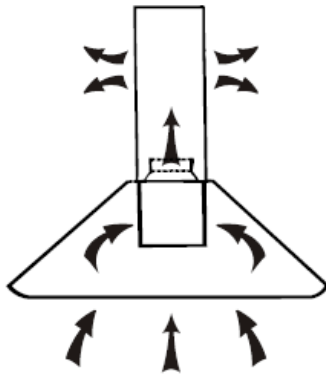
**MEGJEGYZÉS:**

- Győződjön meg, hogy a szűrőt megfelelően szerelte fel. Ellenkező esetben meggyengülhet, és megrongálhatja a készüléket.
- Az aktív szén szűrőt nem forgalmazzuk a csomagban.

V. ÜZEMBE HELYEZÉS

Motor megállító gomb. 

A motor megállításához nyomja meg ezt a gombot.

Csökkentett sebesség gomb.

Csökkentett sebességen történő üzemeléshez nyomja meg ezt a gombot.

Közepes sebesség gomb. 

Közepes sebességen történő üzemeléshez nyomja meg ezt a gombot.

Magas sebesség gomb. 

Magas sebességen történő üzemeléshez nyomja meg ezt a gombot.

Világítás gomb. 

A két világítótest felgyújtásához nyomja meg ezt a gombot. A világítótestek leoltásához nyomja meg még egyszer.

VI. TISZTÍTÁS ÉS KARBANTARTÁS

A szűrő kicserélése és megtisztítása

A szűrők kicserélése és tisztítása érdekében kövesse figyelemmel a lenti utasításokat. Nyomja meg a szűrő elzáró rendszerét, és húzza lefelé a szűrőt.

Helyezze a szűrőt 40-50 °C –os hőmérsékletű vízbe, adjon hozzá tisztítószeret, majd 2-3 percig hagyja a szűrőt ázni. Viseljen kesztyűt, és a szűrőt puha kefével tisztítsa meg. Kérjük, ne nyomja meg nagyon, mert a szűrő anyaga érzékeny és könnyen megrongálódik.

Ne mossa a szűrőt mosogatógépbe. A hőmérsékletet leg több 60 °C-ra állítsa, adjon hozzá tisztítószeret, és mossa meg a szűrőt.

A szűrő alumíniumból készült. Ne használjon maró hatású tisztító szereket

A szagelszívó tisztításakor győződjön meg, hogy kihúzta a dugaszt a csatlakozóaljzatból.

Időszakos tisztítás

I. A szűrő időszakos megtisztítása zsiradéktól

FONTOS TUDNIVALÓK: A szűrők havonkénti tisztítása megelőzi a tűzesetet.

A szűrő összegyűjti a zsiradékot, a füstöt és a port, működése közvetlenül befolyásolja a szagelszívó hatékonyságát. Ha a szűrő nincs tisztítva, a zsiradék (amely gyúlékony is lehet) túlzottan felhalmozódik benne.

A szűrőt háztartási tisztítószerrel tisztítsa meg.

II. Az aktív szén szűrő évenkénti tisztítása

Az aktív szén szűrő CSAK visszakeringtetési (kifelé vezetés nélküli) funkcióban üzemeltetett szagelszívó esetében szerelhető fel. A szűrő visszatartja a szagokat, és a szagelszívó használati gyakoriságának függvényében évente legalább egyszer szükséges kicserélni.

A szagelszívó tisztítása

A szagelszívó fő törzsének rozsdásodás elleni hosszas védelme érdekében a szagelszívót kéthavonta egyszer tisztítsa forró vízzel és nem maró hatású tisztítószerrel.

Kérjük, ne használjon maró hatású tisztítószereket, mert ezek megrongálhatják a készülék törzsét.

Ne hagyja a motort és az elszívó berendezés cserealkatrészeit vízzel érintkezni, mert ez a készülék megrongálódásához vezet. A készülék tisztítása előtt húzza ki a dugaszt a csatlakozóaljzatból.

Az aktív szén szűrőt ne tegye ki hőforrásnak. Kérjük, ne rongálja meg az aktív szén szűrő körüli nyújtót. Ha megrongálódott a dugasz vagy a tápvezeték, kérjük, cserélje ki azokat megfelelőkkel.

Az égő cseréje

Az égő cseréje

Az égő cseréje előtt győződjön meg, hogy a szagelszívó áramtalanítva van.

Vegye ki a szűrőt és tolja a világítótestet a készülék belseje felől.

A kábelt húzza le a csatlakozóról és cserélje ki a meghibásodott égőt egy új égővel.

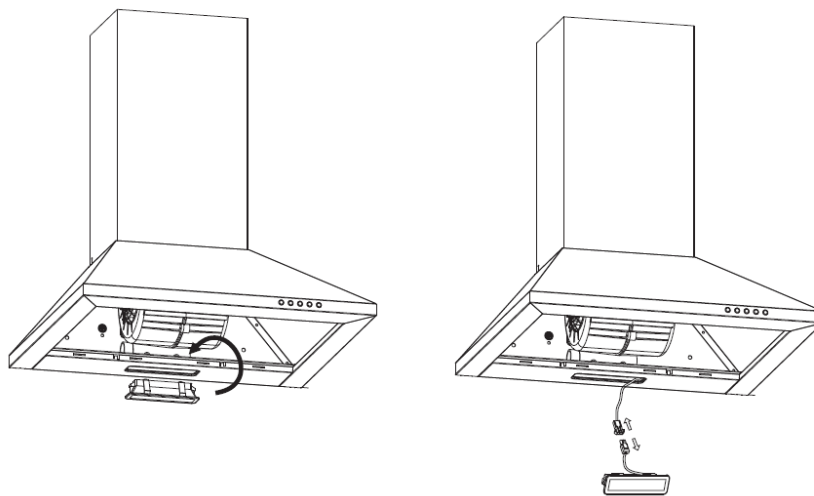
**VII. HIBAJAVÍTÁS**

Probléma	Ok	Megoldás
A fény kigyúl, de a ventilátor nem működik.	A ventilátor lapátjai eltorlaszolódtak.	Kapcsolja ki a készüléket. A javításokat csak szakemberek végezhetik el.
	A motor meghibásodott.	
A világítótest nem gyúl ki, a ventilátor pedig nem működik.	A villanyégő kiégett vagy meghibásodott.	Cserélje ki a villanyégőt egy ugyanolyan típusúra.

**A hulladékok környezetfelelős eltávolítása**

Segíthet a környezet védelmében!

Kérjük, tartsa be a helyi rendelkezéseket: a nem működő elektromos berendezéseket a használt elektromos hulladékokat gyűjtő központba szolgáltatassa be.



A HEINNERa Network One Distribution SRL(KFT) társaság által bejegyzett védjegy. A többi márkajelzés és a termékek megnevezése kereskedelmi vagy az illető birtoklók által bejegyzett márkanevek.

A műszaki leírások egyik része sem reprodukálható semmilyen formában és semmilyen módon, és nem használható fel fordításra, átváltoztatásra vagy alkalmazásra a NETWORK ONE DISTRIBUTION társaság előzetes bejegyzése nélkül.

Copyright © 2013 Network One Distribution. Minden jog fenntartva.

www.heinner.com, <http://www.nod.ro>

<http://www.heinner.com>, <http://www.nod.ro>



A terméket az Európai Közösség előírásainak és jogszabályainak megfelelően tervezték és gyártották.

Importőr: **Network One Distribution**

Marcel Iancu utca, 3-5 szám, Bukarest (București), Románia

Tel: +40 21 211 18 56, www.heinner.com , www.nod.ro

HEINNER

ДЕКОРАТИВЕН АБСОРБАТОР

Модел: DCH-450X



- Декоративен абсорбатор
- Всмукателен капацитет: 429 куб.м./час
- Цвят: инокс

Благодарим Ви за закупуването на този продукт!

I. ВЪВЕДЕНИЕ

Преди да използвате този уред прочетете внимателно този наръчник с инструкции и пазете го за бъдещи справки.

Този наръчник е проектиран, за да Ви предостави всички необходими инструкции относно инсталирането, използването и поддържането на уреда.

Преди инсталиране и използване на уреда, с цел правилна и безопасна употреба на уреда, моля прочетете внимателно този наръчник с инструкции.

II. СЪДЪРЖАНИЕ НА ВАШИЯ КОМПЛЕКТ

- Декоративен абсорбатор
- Наръчник за употреба
- Сертификат за гаранция



III. МЕРКИ ЗА БЕЗОПАСНОСТ

Ако този продукт Ви е доставен повреден, моля върнете го с оглед подмяна или ремонтване.

НЕ ИНСТАЛИРАЙТЕ ТОЗИ УРЕД, АКО ИМА ПОВРЕДА.

Важно! По време на извършване на операции за инсталиране или поддръжка (като подмяна на крушката), винаги изключвайте захранването с електроенергия.

Абсорбаторът трябва да се инсталира в съответствие с инструкциите за инсталиране.

Всички операции за инсталиране трябва да се извършват от квалифицирано лице или от електротехник.

Моля изхвърляйте опаковките внимателно. Децата са уязвими от тях.

Обърнете внимание на острите ръбове от вътрешността на абсорбатора, особено по време на извършване на операциите за инсталиране и почистване.

При инсталиране на абсорбатора уверете се, че са спазени следните препоръчани разстояния между горната страна на готварската печка и най-долната страна на абсорбатора:

Готварски печки на газ: 70 см

Електрически готварски печки: 70 см

Готварски печки на въглища или нефт: 80 см

Уверете се, че тръбите за извеждане нямат прегъвки с ъгъл по-малък от 90 градуса, защото намаляват ефективността на абсорбатора.

Абсорбаторът е предназначен само за домашна употреба.

Винаги поставяйте капациите върху тенджерите и тиганите тогава, когато готвите върху готварската печка на газ.

Не се опитвайте да използвате абсорбатора без филтрите за мазнина или ако филтрите са много замърсени.

По време на функциониране абсорбаторът извежда въздуха от помещението. Моля предприемайте мерки за осигуряване на съответстващо проветрение на помещението. Абсорбаторът премахва миризмите от стаята, но не и парата.

Тогава, когато абсорбаторът с извеждане на въздуха се използва заедно с уреди, които функционират на газ или други горива, трябва да се осигурява съответстващо проветрение на помещението.

Не инсталирайте продукта над готварски печки, оборудвани с външен грил в горната страна.

Не оставяйте тиганите без наблюдение по време на употреба, защото прегряната мазнина и олио може да се запали.

Никога не оставяйте източници на открит пламък под абсорбатора.

Ако абсорбаторът има повреда, не се опитвайте да го използвате.

За предотвратяване на опасности, ако захранващият кабел е повреден, трябва да се подмени от производителя, от оторизиран сервиз или от лица с подобна квалификация.

Уредът може да се използва от деца на възраст най-малко 8 години и от лица с намалени физически, сетивни или умствени способности, или с липса на достатъчен опит и познания, само ако са под наблюдение или са получили указания във връзка с използването на уреда по безопасен начин и ако разбират опасностите, които могат да възникнат при използване на уреда. Децата нямат право да си играят с уреда. Почистването и поддръжката не трябва да се извършват от деца, които не са под наблюдение.

Внимание: Уредът и неговите достъпни зони могат да се нагряват по време на употреба. Предотвратявайте докосването на горещи компоненти. Деца на възраст под 8 години не трябва да имат достъп до уреда, освен ако се намират постоянно под наблюдение.

Тогава, когато абсорбаторът с извеждане на въздуха се използва заедно с печки, които функционират на газ или други горива, трябва да се осигурява съответстващо проветрение на помещението.

Съществува риск от възникване на пожар, ако почистването не се извършва в съответствие с инструкциите.

Не приготвяйте фламбирани ястия под абсорбатора.

ВНИМАНИЕ! Достъпните компоненти на уреда могат да се нагряват по време на употреба над готварски печки.

Изведеният въздух не трябва да се освобождава в канал за дим с цел извеждане на изгорелите газове вследствие на употребата на други уреди.

Тогава, когато абсорбаторът е монтиран над готварска печка на газ, минималното разстояние между повърхността за поставяне на съдовете за готвене върху готварската печка и най-долната страна на абсорбатора трябва да бъде поне 65 см.

Трябва да се спазват разпоредбите по отношение на извеждането на въздуха.

Почиствайте периодично уреда, следвайки метода, представен в глава ПОДДРЪЖКА.

Предупреждение: Монтажът на винтовете и на системата за захващане без спазване на инструкциите може да доведе до електрически опасности.

IV. ИНСТАЛИРАНЕ

МЕТОД А (С ИЗВЕЖДАНЕ НАВЪН)

Ако съществува отвор за извеждане навън, абсорбаторът може да се свърже, така както е посочено в долното изображение, чрез тръба за извеждане (от алуминий, гъвкава тръба или незапалим материал с вътрешен диаметър 150 мм).

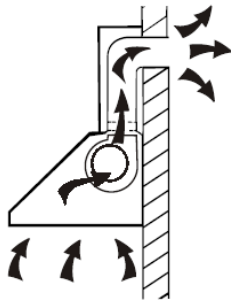

1. Преди инсталиране спрете уреда и изключете го от мрежата за захранване с електрическа енергия.



2. За оптимално функциониране абсорбаторът трябва да се инсталира на разстояние 65~75 см над готварската печка.

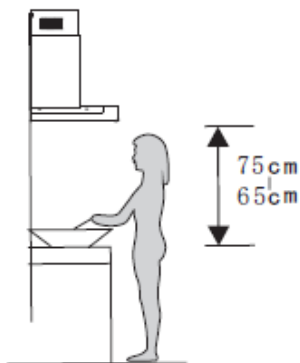

3. Монтирайте разтегателната тръба върху абсорбатора, след това поставете абсорбатора на куката за захващане и нивелирайте го. След това фиксирайте го с винтове.
4. Монтирайте върху кошчето конзолата за кошчето, поставете кошчето върху корпуса на абсорбатора, след това извадете тръбата навън.

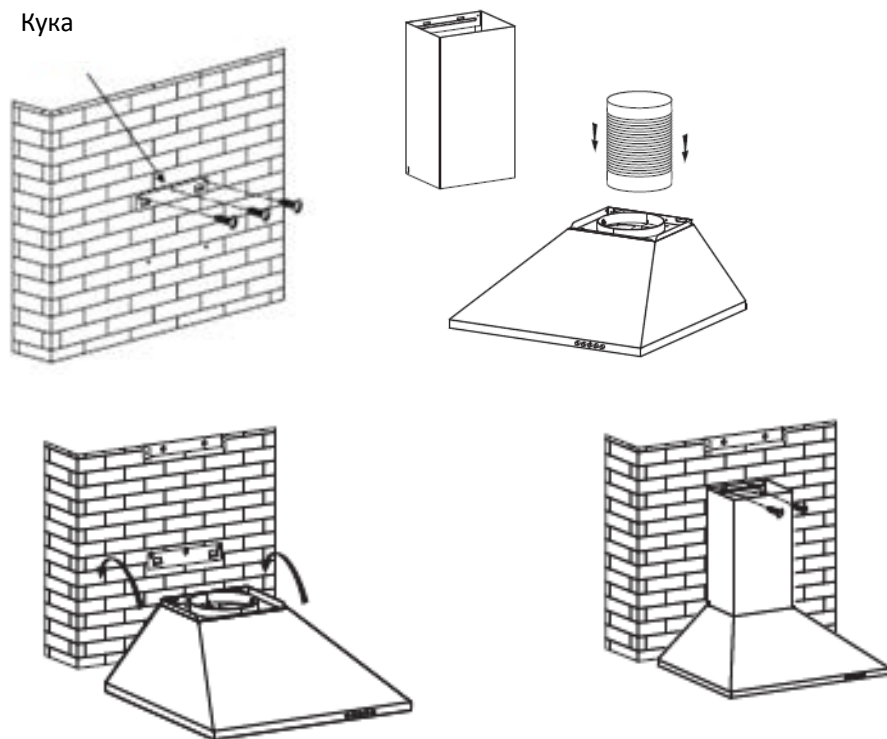

ПРЕДУПРЕЖДЕНИЕ ОТНОСНО ИНСТАЛИРАНЕТО

Преди инсталиране уверете се, че мястото за монтаж е чисто, за да предотвратите всмукването на остатъците от материали и на прах.

Тръбата за извеждане не трябва да се използва за извеждане на газ или топлина, образувана от други уреди.

Прегъването на тръбата за извеждане трябва да се реализира при $\leq 120^\circ$, успоредно с началната точка или над нея, а тръбата трябва да се свързва към външната стена.

След инсталиране уверете се, че абсорбаторът е поставен в права позиция с цел предотвратяване на натрупването на мазнина в едно от краищата на абсорбатора.

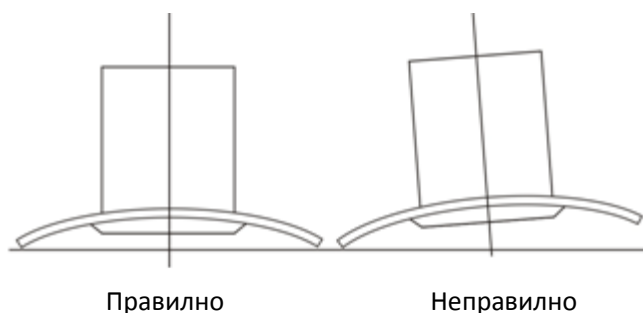

МЕТОД Б (С ИЗВЕЖДАНЕ НАВЪТРЕ)

Ако не съществува отвор за извеждане навън, тръбата за извеждане не е необходима, а инсталирането ще се реализира чрез метода за ИНСТАЛИРАНЕ С ИЗВЕЖДАНЕ НАВЪТРЕ, но в този случай е необходимо използването на активен въглероден филтър.

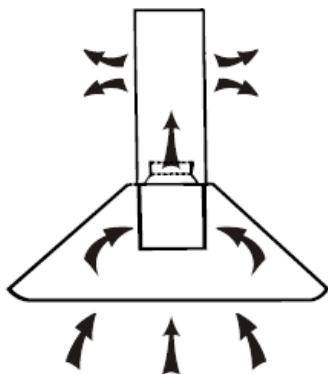
**ЗАБЕЛЕЖКА:**

- Уверете се, че филтърът е фиксиран по съответстващ начин. В противен случай тя може да се разхлаби и може да повреди уреда.
- Активният въглероден филтър не е доставен в опаковката.

V. ПУСКАНЕ В ЕКСПЛОАТАЦИЯ

Бутон за спиране на мотора 

Натиснете този бутон, за да спрете мотора.

Бутон за ниска скорост 

Натиснете този бутон за функциониране при ниска скорост.

Бутон за средна скорост 

Натиснете този бутон за функциониране при средна скорост.

Бутон за висока скорост 

Натиснете този бутон за функциониране при висока скорост.

Бутон за осветление 

Натиснете този бутон за включване на двете лампи. Натиснете отново за изключване на лампите.

VI. ПОЧИСТВАНЕ И ПОДДРЪЖКА

Подмяна и почистване на филтъра

Следвайте внимателно инструкциите по-долу за подмяна и почистване на филтрите.

Натиснете системата за блокиране върху филтъра и дръпнете филтъра надолу.

Поставете филтъра във вода с температура 40-50°C, добавете препарат за миене, след това оставете филтъра да кисне по време на 2-3 минути. Носете ръкавици и почистете филтъра с мека четка. Моля не натискайте твърде много, защото материалът на филтъра е чувствителен и може да се поврежда лесно.

Филтърът може да се измива в съдомиялна машина. Настройте температурата на около 60°C, добавете препарат за миене и измийте филтъра.

Филтърът е произведен от алуминий. Не използвайте корозивни почистващи вещества.

Преди извършване на операциите за почистване на абсорбатора, уверете се, че щепселът е изваден от контакта.

Периодично почистване

I. Периодично почистване на филтъра за мазнина

ВАЖНА ИНФОРМАЦИЯ: Ежемесечното почистване на филтъра предотвратява риска от пожар.

Филтърът събира мазнини, дим и прах, като по този начин засяга пряко ефективността на абсорбатора. Ако филтърът не е почистен, мазнината (която може да бъде запалима) ще се натрупва в излишък върху филтъра. Почиствайте филтъра с препарат за миене за домашна употреба.

II. Ежегодно почистване на активния въглероден филтър

Активният въглероден филтър трябва да се инсталира САМО в случай на използване на абсорбатора в режим вътрешна циркулация на въздуха (без извеждане навън). Филтърът задържа миризмите и трябва да се подменя поне веднъж годишно, в зависимост от честотата на използване на абсорбатора.

Почистване на абсорбатора

За дълготрайна защита от корозия на основния корпус на абсорбатора, абсорбаторът трябва да се почиства с гореща вода и некорозивен препарат за миене един път на два месеца.

Моля не използвайте корозивни препарати за миене, защото ще повредят корпуса на уреда.

Не оставяйте мотора и останалите части на абсорбатора да контактуват с вода, защото това ще доведе до повреда на уреда.

Преди почистване на уреда изваждайте неговия щепсел от контакта.

Активният въглероден филтър не трябва да се излага на топлина.

Моля не повреждайте фиксираната греда около активния въглероден филтър.

Ако щепселът или захранващият кабел е повреден, моля подменете ги със съответстващи.

Подмяна на крушката

Смяна на крушката

Преди подмяна на крушката, уверете се, че захранването с електроенергия на абсорбатора е изключено.

Извадете филтъра и бутнете лампата откъм вътрешността на корпуса.

Извадете кабела от съединителя и подменете дефектната крушка с нова.

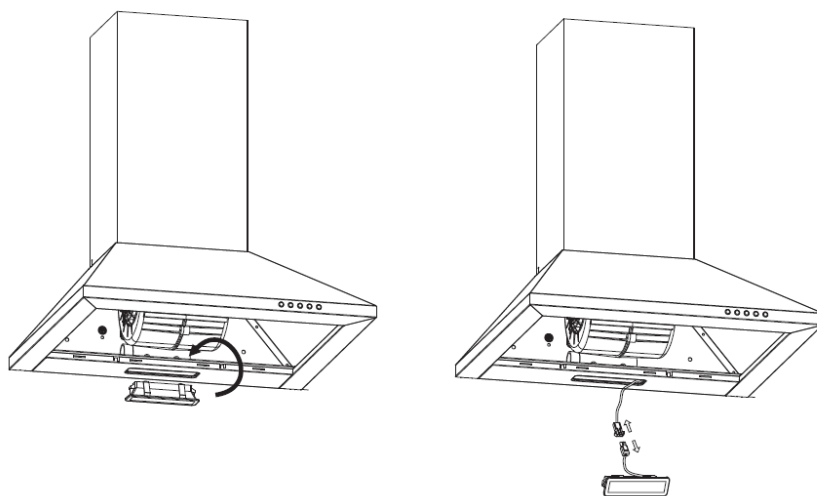
**VII. ОТСТРАНЯВАНЕ НА ПОВРЕДИ**

Проблем	Причина	Решение
Лампата светва, но вентилаторът не функционира.	Перките на вентилатора са блокирани.	Изключете уреда. Ремонтите трябва да се извършват само от квалифицирани лица.
	Моторът е повреден.	
Лампата не светва, а вентилаторът не функционира.	Крушката е изгоряла или дефектна.	Подменете крушката с друга от същия вид.

**Изхвърляне на отпадъците по начин, отговорен за околната среда**

Можете да помогнете за опазването на околната среда!

Моля спазвайте местните разпоредби: Предайте нефункциониращото електрическо оборудване на център за събиране на отпадъци от електрическо оборудване.



HEINNER е регистрирана марка на компанията **Network One Distribution SRL**. Останалите търговски марки и наименованията на продуктите са търговски марки или регистрирани търговски марки на съответните им притежатели.

Нито една част от спецификациите не може да бъде възпроизведена под каквато и да е форма или средство, или използвана за получаване на производни като преводи, трансформации или адаптации, без предварителното съгласие на компанията NETWORK ONE DISTRIBUTION.

Copyright © 2013 Network One Distribution. Всички права запазени.

www.heinner.com, <http://www.nod.ro>

<http://www.heinner.com>, <http://www.nod.ro>



Този продукт е проектиран и произведен в съответствие със стандартите и нормите на Европейската общност.

Вносител: **Network One Distribution**

ул. Марчел Янку № 3-5, Букурещ, Румъния

Tel: +40 21 211 18 56, www.heinner.com, www.nod.ro