

# HEINNER

ESPRESSOR

Model: HEM-200RD



- Espresso
- Capacitate: 250 ml
- Culoare: rosu
- Putere: 800 W

[www.heinner.ro](http://www.heinner.ro)

Va multumim pentru alegerea acestui produs!

## I. INTRODUCERE

***Va rugam sa cititi cu atentie instructiunile si sa pastrati manualul pentru informari ulterioare.***

Acest manual este conceput pentru a va oferi toate instructiunile necesare referitoare la instalarea, utilizarea si intretinerea aparatului.

Pentru a opera unitatea corect si in siguranta, va rugam sa cititi acest manual cu instructiuni cu atentie inainte de instalare si utilizare.

## II. CONTINUTUL PACHETULUI DUMNEAVOASTRA

- **Espressor**
- **Manual de utilizare**
- **Certificat de garantie**



### III. MASURI DE SIGURANTA

Cititi toate instructiunile

1. Inainte de a utiliza aparatul verificati daca voltajul prizei de perete corespunde cu voltajul de pe placuta de caracteristici a aparatului.
2. Acestui aparat i-a fost incorporat un stecher cu impamantare. Asigurati-va ca priza de perete din casa dumneavoastra este impamantata.
3. Pentru a va proteja impotriva incendiului, electrocutarii si a vatamarilor corporale, nu introduceti cablul de alimentare sau stecherul in apa sau in alte lichide.
4. Scoateti stecherul din priza inainte de a curata aparatul sau cand nu-l folositi. Permeteti aparatului sa se raceasca complet inainte de a-l utiliza din nou, de a atasa componente sau de a-l curata.
5. Nu operati niciun aparat care are cablul de alimentare sau stecherul deteriorat sau un aparat care este scapat pe jos sau avariat in orice fel. Returnati aparatul la cel mai apropiat service autorizat pentru examinare, reparatie sau reglaje electrice sau mecanice.
6. Utilizarea accesoriilor care nu sunt recomandate de catre producatorul aparatului poate duce la incendiu, electrocutare sau vatamare corporala.
7. Asezati aparatul pe o masa sau pe o suprafata plana, nu atarnati cablul de alimentare de marginea mesei.
8. Asigurati-va ca acest cablu de alimentare nu atinge suprafetele aparatului care se incalzesc.
9. Nu asezati espressorul pe o suprafata fierbinte sau langa foc pentru a evita deteriorarea acestuia.
10. Pentru a-l deconecta de la reseaua electrica scoateti stecherul din priza de perete. Apucati intotdeauna de stecher, nu trageți niciodata de cablu.
11. Nu folositi aparatul in alt scop in afara celui destinat si amplasati-l intr-un mediu uscat.
12. Este nevoie de o supraveghere atenta a copiilor atunci cand operati aparatul in preajma acestora.
13. Aveti grija sa nu va ardeti cu aburii fierbinti.
14. Nu atingeti suprafetele fierbinti ale aparatului (precum tubul pentru aburi si filtrul din metal cand aparatul functioneaza). Folositi manerul sau butoanele.
15. Nu lasati espressorul sa functioneze fara apa.
16. Nu indepartati port filtrul din metal atunci cand aparatul prepara cafea sau face aburi.
17. Inainte de utilizare introduceti stecherul in priza de perete. Opriti aparatul inainte de a-l scoate din priza.

18. Acest aparat nu este destinat utilizării de către persoane (inclusiv copii) cu capacități fizice, senzoriale sau mentale reduse, sau lipsite de experiență sau putere de înțelegere, dacă nu sunt supravegheați sau dacă nu li se oferă instrucțiuni referitoare la utilizarea aparatului de către o persoană responsabilă cu siguranța lor.
19. Copiii trebuie supravegheați pentru a nu se juca cu aparatul.
20. Nu utilizați aparatul în aer liber.
21. Temperatura mediului de operare și depozitare trebuie să fie mai mare de 0°C, și mai mică de 45°C, iar mediul trebuie să fie uscat și ventilat.
22. Aparatul este destinat exclusiv utilizării casnice.

#### IV. DESCRIEREA APARATULUI

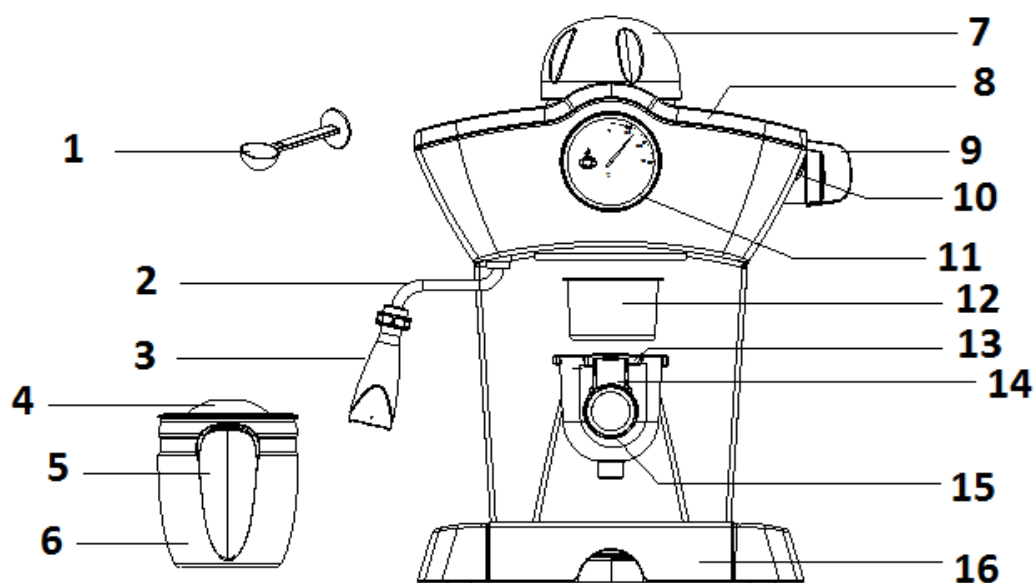

- |                              |   |
|------------------------------|---|
| 1. Lingurița pentru măsurare | 11. Termometru  |
| 2. Tub pentru aburi          | 12. Sita din oțel   |
| 3. Dispozitiv spumare        | 13. Port filtru din metal   |
| 4. Capac vas                 | 14. Dispozitiv de presat (presati filtrul când scoateți resturile de cafea) |
| 5. Maner                     | 15. Maner port filtru   |
| 6. Vas                       | 16. Tava de scurgere  |
| 7. Capac rezervor            |   |
| 8. Capac superior            |   |
| 9. Buton pentru aburi        |   |
| 10. Indicator                |   |

## V. INSTRUCȚIUNI DE UTILIZARE

### ➤ **Inainte de prima utilizare:**

1. Scoateti espressorul din ambalaj, verificati daca aveti toate accesoriile conform listei.
2. Curatati componentele detasabile urmand instructiunile din sectiunea "CURATARE SI INTRETINERE". Asamblati apoi aparatul.
3. Asigurati-va ca filtrul se afla in pozitia corecta. Asezati vasul pe tava detasabila.
4. Operati aparatul conform instructiunilor urmatoare (nu puneti cafea macinata in filtru). Repetati procesul d 2-3 ori.

### ➤ **Prepararea cafelei Espresso:**

1. Scoateti capacul rezervorului de apa rasucindu-l in sensul invers al acelor de ceasornic. Turnati cu ajutorul vasului apa in rezervor. Nu depasiti cantitatea maxima indicata.

#### **Nota:**

- Vasul are marcaje pentru cesti, capacitatea maxima a rezervorului este de 4 cesti. Volumul minim de apa ce trebuie introdus in rezervor este de 2 cesti.
- Inainte de a turna apa in rezervor, asigurati-va ca stecherul nu este in priza si ca

OFF  
●  
butonul pentru aburi se fla in pozitia **RELEASE**.

2. Repositionati capacul rezervorului, rasucindu-l in sensul acelor de ceasornic.
3. Introduceti filtrul in port filtru, adaugati cafea macinata cu ajutorul linguritei pentru masurare. Dintr-o lingurita de cafea macinata se poate prepara aproximativ o ceasca de cafea de cea mai buna calitate. Presati apoi cafeaua macinata.

**Nota:** Alegeti cafeaua dorita si introduceti-o in filtru, acesta are marcaje pentru 2 cesti si pentru 4 cesti.

4. Asigurati-va ca pozitionati bine port filtrul si introduceti-l in aparat din pozitia "INSERT" (introducere), fixati-l in aparat rasucindu-l in sensul invers al acelor de ceasornic pana se blocheaza in pozitia "LOCK" (blocare) (vezi Fig. 1).
5. Asezati vasul pe tava detasabila.
6. Introduceti stecherul in priza. Rasuciti butonul pentru aburi in pozitia ,

Indicatorul va lumina, asteptati aproximativ 2 minute, cafeaua va incepe sa curga.

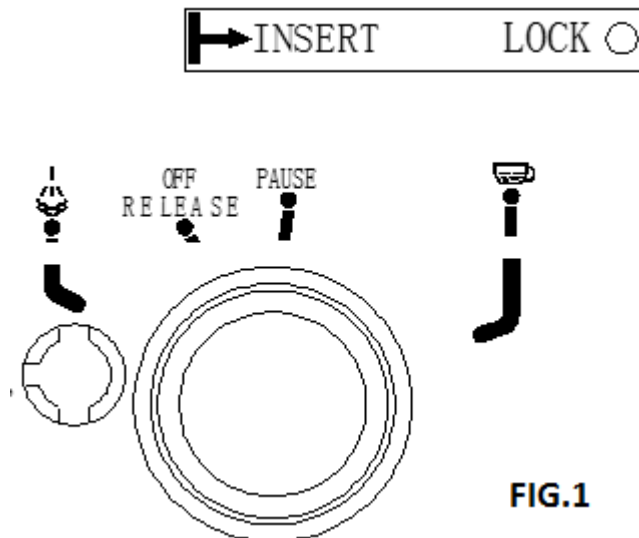

7. După ce ați obținut cafeaua dorită, întoarceți butonul pentru aburi în poziția *PAUSE*, indicatorul se stinge iar espressoorul se oprește din funcționare. Cafeaua dumneavoastră este gata. Scoateți apoi vasul și răsuciți butonul de control al aburilor în poziția *RELEASE*, eliberați aburii rămași în rezervor.

**Atenție:** Nu lăsați espressoorul nesupravegheat în timpul procesului de preparare a cafelei deoarece trebuie operat și manual!

8. Înainte de îndepărtarea filtrului sau deschiderea capacului rezervorului, asigurați-vă că presiunea din rezervor este eliberată. Acest lucru se realizează răsucind butonul pentru aburi mai întâi în poziția *RELEASE*, aburii din rezervor vor fi eliberați. După ce presiunea a fost eliberată, așteptați ca filtrul de metal să se răcească, apoi puteți să-l îndepărtați sau să deschideți capacul rezervorului.
9. După ce ați terminat de preparat cafeaua, puteți scoate port filtrul din metal răsucindu-l în sensul acelor de ceasornic, și apoi turnați afara resturile de cafea apăsând pe filtrul din metal cu ajutorul dispozitivului de presat. Lăsați componentele să se răcească complet, apoi clătiți-le sub jet de apă (atunci când asamblați din nou filtru, întoarceți dispozitivul de presat în poziția inițială).



### ➤ Spuma de lapte/ prepararea unui Cappuccino:

Puteti obtine o ceasca de cappucino cu un topping din spuma de lapte.

#### Metoda:

1. Preparati intai o cafea espresso urmand instructiunile din sectiunea "Prepararea cafelei Espresso".
2. Umpleti o cana cu cantitatea dorita de lapte pentru fiecare cappucino pe care doriti sa-l preparati, este recomandat sa folositi lapte nedegresat la temperatura frigiderului, nu cald.

**Nota:** Este recomandat ca diametrul canii sa nu fie mai mic de 70±5mm, retineti ca volumul laptelui se va dubla, aveti grija ca inaltimea canii sa fie suficienta.



3. Intoarceti butonul pentru aburi in pozitia , indicatorul va lumina.
4. Introduceti dispozitivul de spumare in lapte aproximativ 2 cm, dupa aproape 2 minute vor iesi aburi din tub. Spuma de lapte se formeaza miscand cana in cerc de sus in jos.
5. Dupa ce v-ati atins scopul dorit, intoarceti butonul de control al aburilor in pozitia  **PAUSE**. Scoateti cana si rasuciti butonul de control al aburilor in pozitia **OFF** , eliminati aburii ramasi in rezervor.

**Nota:** Curatati tubul pentru aburi cu un burete umed imediat ce aburii inceteaza sa se mai formeze, dar aveti grija sa nu va ardeti!

6. Turnati spuma de lapte peste cafeaua espresso preparata, acum cappuccino-ul dumneavoastra este gata. Indulciti-l daca doriti, presarati peste spuma un pic de pudra de cacao.

**Nota:** Va recomandam sa permiteti aparatului sa se raceasca inainte de a prepara cafea din nou. In caz contrar este posibil ca in cafeaua dumneavoastra sa se simta miros de ars.

### FUNCȚIA DE OPRIRE AUTOMATĂ

1. Porniți aparatul, rotiți butonul de comandă în poziția „  ”. În cazul în care nu este efectuată nicio operație timp de 25 de minute, aparatul se va opri automat.
2. Porniți aparatul, rotiți butonul de comandă în poziția „  ”. În cazul în care nu este efectuată nicio operație timp de 25 de minute, aparatul se va opri automat.





## VI. CURATARE SI INTRETINERE

1. Scoateti stecherul din priza si asteptati ca aparatul sa se raceasca complet inainte de a-l curata.
2. Curatati carcasa aparatului cu un burete rezistent la umiditate.

**Nota:** Nu curatati carcasa cu alcool sau curatatori solventi. Nu introduceti niciodata aparatul in apa pentru a-l curata.

3. Scoateti port filtrul din metal rasucindu-l in sensul acelor de ceasornic, aruncati resturile de cafea dinauntru, apoi spalati-l cu detergent dar clatiti-l bine cu apa curata dupa aceea.
4. Curatati toate componentele detasabile in apa si apoi uscati-le bine

### ➤ Curatarea reziduurilor minerale

1. Pentru a va asigura ca espressorul dumneavoastra functioneaza eficient, tevile sunt curate si cafeaua are o aroma excelenta, trebuie sa curatati o data la 2-3 luni depozitele minerale ramase.
2. Umpleti rezervorul cu apa si detartrant pana la nivelul MAX (proportia apei si a detartrantului este de 4:1. Va rugam folositi "detartrant de uz casnic", puteti folosi acidul citric (cumparat de la farmacie) in locul detartrantului (o suta de parti apa si trei parti acid citric).
3. Urmati programul de preparare a cafelei espresso, asezati port filtrul (dar fara cafea inaintea) si vasul la locurile lor. Incepeti procesul de preparare la fel ca in sectiunea "Prepararea cafelei Espresso"
4. Intoarceti butonul pentru aburi in pozitia  , indicatorul va lumina, si faceti 2 cesti de cafea (aproximativ 2Oz). Intoarceti apoi butonul pentru aburi in pozitia  si asteptati 5 secunde.
5. Intoarceti butonul pentru aburi in pozitia  si faceti aburi pentru 2 minute, apoi rasuciti-l in pozitia  RELEASE pentru a opri aparatul, asteptati cel putin 15 minute.
6. Reporniti aparatul si repetati pasii 4-5 de cel putin 3 ori.
7. Apoi intoarceti butonul pentru aburi in pozitia  pentru a elimina toata apa cu detartrant.



8. Introduceți apoi apă în rezervor (fără cafea în filtru) până la nivelul MAX și porniți procesul de preparare. Repetați pașii 4-5 de 3 ori (nu este necesar să așteptați 15 minute ca la punctul 5), și așteptați să se elimine toată apa din rezervor.
9. Repetați punctul 8 de cel puțin 3 ori pentru a clăti bine țevile.

## VII. IDENTIFICARE/ REZOLVARE PROBLEME

Problema	Cauza	Rezolvare
Curge apă din vas sau pe lângă capacul vasului	Vasul nu este poziționat cum trebuie.	Poziționați corespunzător vasul.
	Cantitatea apei din rezervor depășește nivelul MAX.	Cantitatea de apă din rezervor trebuie să fie între nivelurile MIN și MAX.
Componentele de metal din rezervor au ruginit.	Detartrantul folosit nu este de tipul celui recomandat. Poate coroda părțile de metal din rezervor.	Folosiți detartrantul recomandat de către producător.
Curge apă din partea inferioară a espressorului.	Este foarte multă apă în tava de scurgere.	Curățați tava de scurgere.
	Espressorul este defect.	Contactați service-ul autorizat pentru reparație.
Curge apă din partea exterioară a filtrului.	Pe marginea filtrului se află nisă de cafea macinată.	Înlăturați cafeaua macinată de pe marginea filtrului.
Cafeaua are gust acru (de otet).	Nu ați clătit corespunzător aparatul după ce ați curățat depunerile minerale.	Clătiți aparatul de câteva ori urmând instrucțiunile secțiunii "Înainte de prima utilizare".
	Cafeaua macinată a fost depozitată într-un loc calduros sau umed pentru o perioadă lungă de timp. Cafeaua s-a stricat.	Folosiți cafea macinată proaspătă sau depozitați cafeaua într-un loc răcoros, uscat. După ce ați deschis un pachet de cafea macinată, resigilați-l și depozitați-l în frigider pentru a-i menține prospețimea.

Espressorul nu mai functioneaza.	Nu este conectat la retea electrica.	Introduceti corect stecherul in priza de perete, daca aparatul tot nu functioneaza, contactati un service autorizat pentru reparatie.
Aburii nu formeaza spuma.	Indicatorul "ready" nu este aprins.	Doar dupa ce se aprinde indicatorul "ready" aburii pot forma spuma.
	Ceasca este prea mare sau forma nu se potriveste.	Folositi cesti inalte si inguste.
	Ati folosit lapte degresat	Folositi lapte nedegresat sau degresat pe jumatate.

## VIII. FISA TEHNICA

<b>Putere</b>	800W
<b>Alimentare</b>	230V~, 50Hz
<b>Capacitate</b>	250 ml
<b>Culoare</b>	Rosu



### **MASURI PENTRU PROTECTIA MEDIULUI**

Va informam ca persoanele fizice au urmatoarele obligatii prin legislatia specifica privind protectia mediului si regimul deseurilor:

- Deseurile de echipamente electrice si electronice (DEEE), pot contine substante periculoase pentru mediu si sanatatea umana. Conform OUG 5/2015, exista obligativitatea predarii acestora, pentru tratarea corespunzatoare si valorificarea componentelor reciclabile. Societatea Network One Distribution S.R.L. este platitoare de taxa de " timbru verde" pentru fiecare Echipament Electric si Electronic (EEE) pe care il pune pe piata. Acest cost asigura tratarea ulterioara a echipamentelor uzate colectate. Din acest motiv, odata ce devine deoseu, produsul EEE poate fi predat gratuit operatorului Dvs. de salubritate, la magazine atunci cand achizitionati alt echipament similar, sistemul "unul la unu "sau la punctul de colectare organizat de Primaria Sectorului / localitatii Dvs.
- Simbolul (marcajul) aplicat produselor, care indica faptul ca deseurile DEEE, bateriile si acumulatorii - fac obiectul unei colectari separate, il reprezinta o pabela barata cu o cruce.



#### ***Aceste masuri vor ajuta la protejarea mediului***

Societatea Network One Distribution S.R.L. este inregistrata in Registrul de punere pe piata a echipamentelor electrice si electronice, avand numarul de inregistrare: RO-2016-03-EEE-0201-IV. De asemenea, au fost intocmite si sunt gestionate: Registrul de Retragere EEE si Registrul de Rechemare EEE, in conformitate cu HG 322/2013. Totodata societatea este inregistrata in Registrul de punere pe piata a bateriilor, avnd numarul de inregistrare: RO-2011-03-B&A-0283.

Conformitatea cu directiva RoHS: Produsul pe care l-ați cumpărat este conform cu Directiva RoHS UE (2011/65/UE). Nu conține materialele dăunătoare și interzise specificate în Directivă.

**Va multumim ca participati alaturi de noi la protejarea mediului si a sanatatii umane!**



**HEINNER** este marca înregistrată a companiei **Network One Distribution SRL**. Celelalte branduri, denumirile produselor sunt mărci înregistrate ale respectivilor deținători.

Nicio parte a specificațiilor nu poate fi reprodusă sub orice formă sau prin orice mijloc, utilizată pentru obținerea unor derivate precum traduceri, transformări sau adaptări, fără permisiunea prealabilă a companiei NETWORK ONE DISTRIBUTION.

Copyright © 2013 Network One Distribution. All rights reserved.

<http://www.heinner.com>, <http://www.nod.ro>



Acest produs este proiectat și realizat în conformitate cu standardele și normele Comunității Europene

Importator: **Network One Distribution**

Str. Marcel Iancu, nr. 3-5, București, România

Tel: +40 21 211 18 56, [www.heinner.ro](http://www.heinner.ro), [www.nod.ro](http://www.nod.ro)

# HEINNER

**ESPRESSO MAKER**

**Model: HEM-200RD**



- Espresso maker
- Capacity: 250 ml
- Color: red
- Power: 800 W

Thank you for purchasing this product!

## I. INTRODUCTION

***Before using the appliance, please read carefully this instruction manual and keep it for future reference.***

This instruction manual is designed to provide you with all required instructions related to the installation, use and maintenance of the appliance.

In order to operate the unit correctly and safety, please read this instruction manual carefully before installation and usage.

## II. CONTENT OF YOUR PACKAGE



- Espresso maker
- User manual
- Warranty card

## III. SAFETY PRECAUTIONS

Read all of the instructions

1. Before using check that the voltage of wall outlet corresponds to rated voltage marked on the rating plate.
2. This appliance has been incorporated with a grounded plug. Please ensure the wall outlet in your house is well earthed.
3. To protect against fire, electric shock and injury to persons do not immerse the cord, or plug in water or other liquid.

4. Remove the plug from the wall outlet before cleaning and when not in use. Allow the appliance to cool down completely before taking off, attaching components or before cleaning.
5. Do not operate any appliance with a damaged cord or plug or after the appliance malfunctions, or is dropped or damaged in any manner. Return the appliance to the nearest authorized service facility for examination, repair or electrical or mechanical adjustment.
6. The use of accessory attachments not recommended by the appliance manufacturer may result in fire, electric shock or injury to persons.
7. Place the appliance on flat surface or table, do not hang the power cord over the edge of the table or counter.
8. Ensure that the power cord does not touch the hot surfaces of the appliance.
9. Do not place the espresso maker on hot surfaces or beside fire in order to avoid to be damaged.
10. To disconnect, remove the plug from the wall outlet. Always hold the plug, never pull the cord.
11. Do not use the appliance for other than the intended use and place it in a dry environment.
12. Close supervision is necessary when your appliance is being used near children.
13. Be careful not to get burned by the steam.
14. Do not touch the hot surfaces of the appliance (such as steam wand, and the steel mesh just boiling). Use handle or knobs.
15. Do not let the coffee maker to operate without water.
16. Do not remove the metal funnel when the appliance is brewing coffee or making steam.
17. Connect the plug to wall outlet before using and turn any switch off before the plug is removed from the wall outlet.
18. This appliance is not intended to be used by persons (including children) with reduced physical, sensory or mental capabilities, or lack of experience and knowledge, unless they have been given supervision or instruction concerning use of the appliances by a person responsible for their safety.
19. Children should be supervised to ensure that they do not play with the appliance.
20. Do not use it outdoors.

## IV. PRODUCT DESCRIPTION

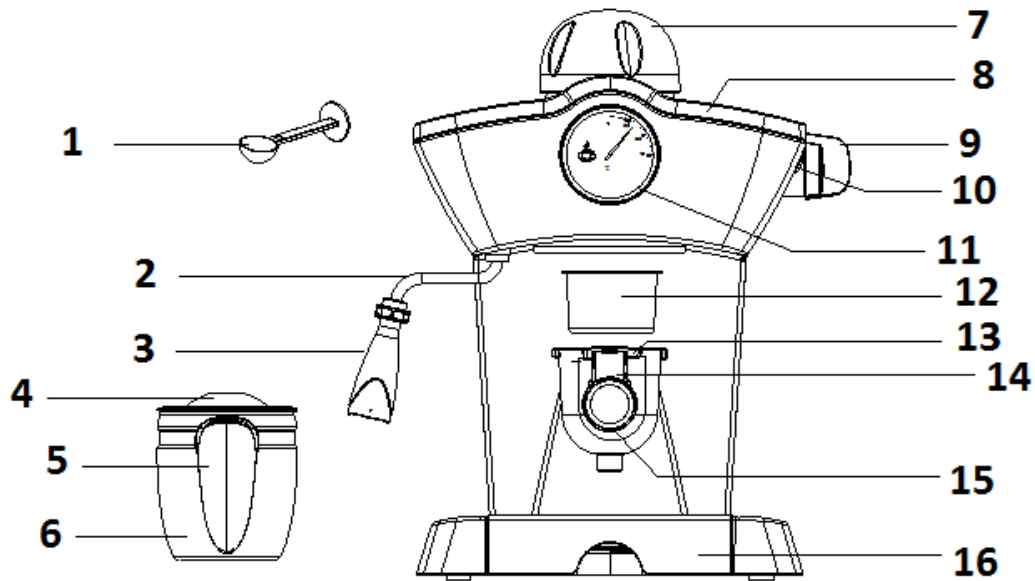

- |                    |  |
|--------------------|--|
| 1. Measuring cup   | 11. Thermal meter  |
| 2. Steam tube      | 12. Steel mesh   |
| 3. Frothing device | 13. Metal funnel   |
| 4. Carafe cover    | 14. Press bar (press the steel mesh with it when removing the coffee residues) |
| 5. Handle          | 15. Funnel handle  |
| 6. Carafe          | 16. Drip tray  |
| 7. Tank cover      |  |
| 8. Top cover       |  |
| 9. Steam knob      |  |
| 10. Indicator      |  |



## V. USING INSTRUCTION

### ➤ Before the first use:



1. Remove the coffee maker from the package, and check the accessories according to the list.
2. Clean all the detachable components according to the following section of "CLEANING AND MAINTENANCE". Then assemble them completely.
3. Ensure that the steel mesh place is in the correct position. Place the carafe on the removable shelf.
4. Operate the appliance according to following sections of (do not put any coffee powder in the steel mesh). Repeat 2-3 times.

### ➤ Make Espresso coffee:

1. Remove the tank cover by turning it in anti-clockwise. Pour appropriate water in the water tank with the carafe. Do not exceed the maximum capacity.

#### Note:

- The carafe has the cup marks, the maximum tank capacity is equal to 4 cups marks water quantity. The minimum tank capacity is equal to 2 cups marks water quantity.
- Before pouring the water into the water tank, be sure that the power cord is

unplugged from the power outlet and the steam knob is in the  OFF  RELEASE position.

2. Replace the tank cover in place by turning the cover in clockwise direction until it locks in position.
3. Put the steel mesh into metal funnel, add coffee powder to steel mesh with measuring spoon. A spoon of coffee powder can make about a cup of top-grade coffee. Then press the coffee powder tightly with the tamper.

**Note:** Select your desired coffee powder to make the desired coffee cups, the steel mesh has 2 cups and 4 cups marks

4. Make sure that the tubers on the funnel align with the grooves in the appliance, then insert in the funnel from the "INSERT" position, and you can fix the funnel into coffee maker firmly through turn it anti-clockwise until it is locked in the "LOCK" position (see Fig. 1).
5. Place the carafe on the removable shelf.
6. Plug the power cord into the outlet. Turn the steam knob to  position, and the indicator is illuminated. Wait for about 2 minutes, there will be coffee flowing out.

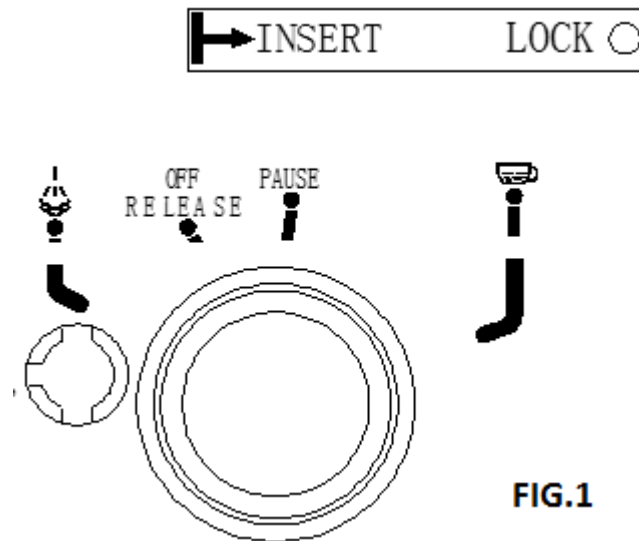

7. After the desired coffee has been obtained, you should turn the steam knob to *PAUSE* position. The indicator goes out and the coffee maker stops working. Your coffee is ready now. Then remove the carafe and turn the steam control knob to *RELEASE* position to release the residual steam in the tank.

**WARNING:** Do not leave the coffee maker unattended during making the coffee, as you need to manually operate it sometimes!

8. Before removing the steel mesh or opening the tank cover, make sure that the pressure in the tank shall be released. The method is to turn the steam knob to the *RELEASE* position firstly, the steam in the tank will eject from the frothing device. After the pressure has been released, and the steel mesh has cooled down, you can remove the steel mesh or open the tank cover.
9. After finishing making the coffee, you can take the metal funnel out by turning it clockwise, and then pour the coffee residue out with the steel mesh pressed by press bar. Let them cool down completely, then rinse under running water (when assembling the steel mesh again, you shall turn over the press bar to the original position).





### ➤ Frothing milk/ making Cappuccino:

You can get a cup of cappuccino when you top up a cup of espresso with frothing milk.

#### Method:

1. Prepare an espresso first with container big enough according to the part "Make Espresso coffee".
2. Fill a jug with the desired amount of milk for each cappuccino to be prepared, you are recommended to use whole milk at refrigerator temperature (not hot!).

**Note:** In choosing the size of jug, it is recommend that the diameter is not less than 70±5mm, and bear in mind that the milk increases in volume. Make sure that the height of the jug is enough.



3. Turn the steam knob to the  position, the indicator will light up.
4. Insert the frothing device into the milk about two centimeters deep. After about 2 minutes, the steam will come out from the frothing device. Froth the milk in the way of moving the vessel round from up to down.
5. When the required purpose is reached, you can turn the steam control knob to the  **PAUSE** position to stop frothing. Then remove the jug and turn the steam control knob to  **OFF** to  **RELEASE** position to release the residual steam in the tank.

**Note:** Clean the steam outlet with a wet sponge immediately after the steam stops generating, but be careful not to hurt!

6. Pour the frothed milk into the prepared espresso, and now the cappuccino is ready. Sweeten to taste and if desired, sprinkle the froth with a little cocoa powder.

**Note:** We recommend you to allow the appliance to cool down before making coffee again. Otherwise burnt odor may occur in your espresso coffee.

#### AUTOMATIC POWER OFF FUNCTION

1. Turn on the unit, turn the control knob to " " position if there is no any operation within 25 minutes, the unit will power off automatically.
2. Turn on the unit, turn the control knob to " " position if there is no any operation within 25 minutes, the unit will power off automatically.





## VI. CLEANING AND MAINTENANCE

1. Cut off the power source and let the coffee maker to cool down completely before cleaning.
2. Clean the housing of the coffee maker with a moisture-proof sponge often.

**Note:** Do not clean with alcohol or cleanser solvent. Never immerse the housing in water for cleaning.

3. Detach the metal funnel by turning it clockwise, get rid of the coffee residue inside. Then, you can clean it with cleanser, but at last you must rinse with clear water thoroughly.
4. Clean all of the detachable attachments in water and dry them thoroughly.

➤ **Cleaning mineral deposits:**

1. To make sure your espresso maker is operating efficiently, internal piping is clean and the peak flavor of coffee, you should clean away the mineral deposits left every 2-3 months.
2. Fill the tank with water and the descaler to the MAX level (the scale of water and descaler is 4:1, the detail refers to the instruction of descaler. Please use "household descaler", you can use the citric acid (obtainable from chemist's or drug stores) instead of the descaler (one hundred parts of water and three parts of citric acid).
3. According to the program of "Make Espresso coffee", put the metal funnel (no coffee powder in it) and the carafe (jug) in place. Brew water as per "Make Espresso coffee".
4. Turn the steam knob to  position; the indicator will be illuminated, and then, make two coffee cups (about 20z). Then turn the steam knob to  position and wait for 5s.
5. Turn the steam knob to  position and make steam for 2 minutes, then turn the steam knob to  position to stop the unit immediately. Let the descaler to deposit in the unit for at least 15 minutes.
6. Restart the unit and repeat the steps of 4-5 for 3 times at least.
7. Then turn the steam knob to  position to brew until no descaler is left.
8. Then brew coffee (with no coffee powder) with tap water at the MAX level. Repeat the steps of 4-5 for 3 times (it is not necessary to wait for 15 minutes like the 5<sup>th</sup> step), then brew until no water is left in the tank.
9. Repeat the step of 8 at least 3 times to make sure the piping is clean.

## VII. TROUBLESHOOTING

Symptom	Cause	Corrections
Carafe leakage water or water leaks out from the lid of the carafe	The carafe is not located properly	Let the centreline of carafe to align with the leakage opening of the brew basket well.
	The level of the water in the tank exceeds the MAX scale.	The water level in the tank should be within the scale of MIN and MAX.
The metal parts in the tank have rust.	The descaler type is not the recommended one. It may corrode the metal parts in the tank.	Use the descaler type recommended by the manufacturer.
Water leaks from the bottom of the Espresso maker.	There is too much water in the drip tray.	Please clean the drip tray.
	The Espresso maker malfunctions.	Please contact the authorized service facility for repairing.
Water leaks out from the outer side of the filter.	There is some coffee powder on filter edge.	Get rid of them.
Acid (vinegar) taste exists in Espresso coffee.	The clean was done incorrectly after cleaning mineral deposits.	Clean the coffee maker per the content in "before the first use" for several times.
	The coffee powder is stored in a hot, wet place for a long time. The coffee powder turns bad.	Please use fresh coffee powder, or store unused coffee powder in a cool, dry place. After opening a package of coffee powder, reseal it tightly and store it in a refrigerator to maintain its freshness.
The coffee maker doesn't work.	The power outlet is not plugged well.	Plug the power cord into a wall outlet correctly, if the appliance still does not work, please contact with the authorized service facility for repairing.

The steam cannot froth.	The steam ready indicator (green indicator) is not illuminated.	Only after the steam ready indicator (green indicator) is illuminated, the steam can be used to froth.
	The container is too big or the shape is not fit.	Use high and narrow cup.
	You have used skimmed milk	Use whole milk or half-skimmed milk

## VIII. TECHNICAL FICHE

<b>Power</b>	800W
<b>Voltage</b>	230V~, 50Hz
<b>Capacity</b>	250 ml
<b>Color</b>	Red



**Environment friendly disposal**

You can help protect the environment!

Please remember to respect the local regulations: hand in the non-working electrical equipment's to an appropriate waste disposal center.



**HEINNER** is a registered trademark of **Network One Distribution SRL**. Other brands and product names are trademarks or registered trademarks of their respective holders.

No part of the specifications may be reproduced in any form or by any means or used to make any derivative such as translation, transformation, or adaptation without permission from NETWORK ONE DISTRIBUTION.

Copyright © 2013 Network One Distribution. All rights reserved.

[www.heinner.com](http://www.heinner.com), <http://www.nod.ro>

<http://www.heinner.com>, <http://www.nod.ro>



This product is in conformity with norms and standards of European Community

Importer: **Network One Distribution**

Str. Marcel Iancu, nr. 3-5, Bucuresti, Romania

Tel: +40 21 211 18 56, [www.heinner.com](http://www.heinner.com) , [www.nod.ro](http://www.nod.ro)

# HEINNER

## ESZPRESSZOR

Model: HEM-200RD



- Eszpresszor
- Úrtartalom : 250 ml
- Szín: piros
- Teljesítmény: 800 W



Köszönjük, hogy ezt a terméket választotta !

## I. BEKEZDÉS

***Kérjük, olvassa el figyelmesen az utasításokat, és tartsa meg a kézi könyvtovábbi információkért.***

A kézikönyv célja: megad minden szükséges utasításokat , melyek szükségesek a a készülék telepítésében, használatában és karbantartásában.

Kérjük , mielőtt használatba venné a készüléket, figyelmesen olvassa végig ezt a használati utasítást, hogy a legjobb teljesítményt érje el.

## II. CSOMAG TARTALMA



- **Espresszor**
- **Használati kézikönyv**
- **Kezességi tanúsítvány**

### III. BIZTONSÁGI INTÉZKEDÉSEK

Olvassa végig a használati utasításokat:

1. Győződjön meg arról, hogy a típuscímken megadott hálózati feszültség megegyezik a felállítási helyen lévő feszültséggel
2. A készülékben földelést szereltek be . Bizonyosodjon meg, hogy védőföldeléssel ellátott hálózathoz csatlakoztatja.
3. Tűzz elleni védelemből, testi sérülés vagy áramütés elkerüléséért a kábelt és csatlakozó dugót ne helyezze víz, vagy más folyadékba .
4. Minden beszerelési és karbantartási munkát előtt válassza le a készüléket az áramhálózatról. Újrahasználat vagy karbantartás előtt , hagyják a készüléket teljesen kihűlni.
5. Ne használjanak készüléket melynek sérült a kábelje , csatlakozó dugója vagy bármilyen módon csökkent a működő képessége. Azzonal vigyék márkaszervíz vizsgálatra , elektromos javításra , beállításra.
6. Soha ne használjon olyan kellékeket, alkatrészeket, melyek nem tartoznak a termékhez és nincsenek az eszpresszor használatára gyártva.Az utasítás be nem tartása áramütéshez, égési sérüléshez vezethet .
7. Tegyük asztalra vagy más egyenes felületre, a csatlakozózsínor ne lógjon le az asztal széléről és ne érjen forró felülethez.
8. Bizonyosodjon meg a csatlakozózsínor nem érinti a termék melegező részeit.
9. Ne helyezze elektromos, illetve gáztűzhelre , sem ennek közelébe .
10. A készülék hálózati csatlakozózsínorját ne rángatással távolítsa el a dugaszoló aljzatról- mesérülhet a csatlakozózsínor/dugaszoló aljzat. A hálózati csatlakozózsínor villásdugaszának meghúzásával válassza le a kábelt a fali csatlakozó aljzatról.
11. Ne használja a készüléket más célra mint amelynek használatára gyártva volt, tárolja száraz helyen .
12. Ha a készülék gyerekek közelében üzemelteti, legyen fokozatosan óvatos. Helyezze olyan helyre , hogy gyerekek ne érhessek el, ne játszhasanak vele.
13. Vigyázzon ne égesse meg magát a forró párával.
14. Ha a készülék dolgozik ne érintse a készülék meleg részeit (mint a pára tubus vagy szita )Használja a gombokat meg a fogantyút.
15. Ne hagyják az eszpresszort víz nélkül dolgozni.
16. Ne távolítsák el a fém szűrőt mikor az eszpresszor kávé készit vagy párával.
17. Használat előtt a villásdugaszát tegyük a fali csatlakozó aljzatba.Állítsák meg a készüléket mielőtt elválassza a kábelt a fali csatlakozó aljzatról.

18. Ezt a készüléket nem használhatják olyan személyek (gyerekeket is beleértve), akik nincsenek fizikaiérzékelési vagy mentális képességeik teljes birtokában, vagy nincs meg a szükséges tapasztalatuk és tudásuk, kivéve, ha a biztonságukért felelős személy felügyeletet, vagy a készülék használatához megfelelő kioktatást biztosít számukra .
19. Gyermek számára felügyeletet kell biztosítani, hogy a készülékkel ne játszhassanak.
20. Ne használják a készüléket a szabadban .
21. A tároló és használati hőmérséklet nagyobb kell legyen mint 0°C, és kisebb mint 45°C, a környezet száraz, jól szellőzött kell legyen.
22. A készüléket csakis háztartási használatra szánták.

#### IV. KÉSZÜLÉK LEÍRÁSA

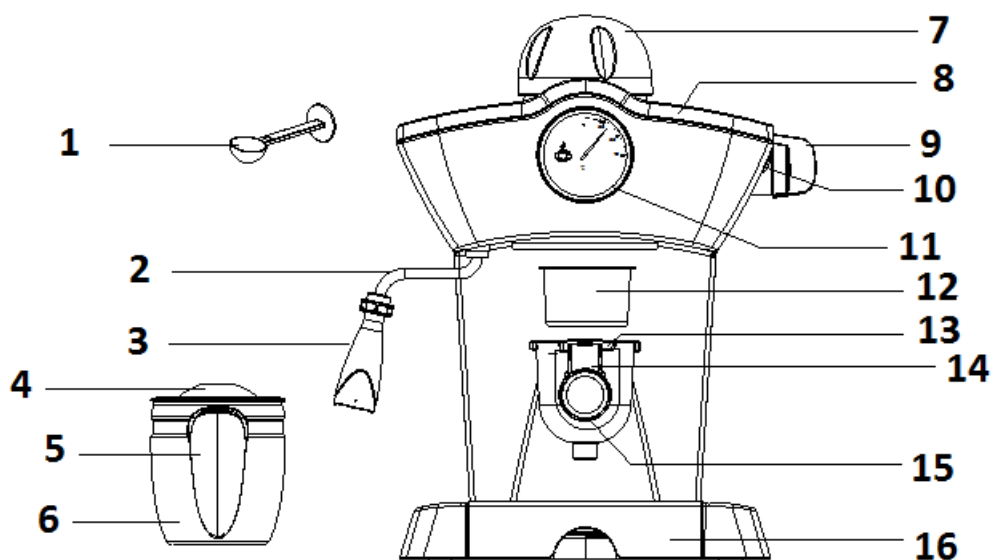

- |                    |                     |
|--------------------|---------------------|
| 1. Mérő kiskanál   | 11. Hőmérő          |
| 2. Gőz fúvóka      | 12. Acél szűrő      |
| 3. Habosító eszköz | 13. Acél szűrőtartó |
| 4. Edény fedő      | 14. Préselő eszköz  |
| 5. Fogantyú        | 15. Szűrőforgantyú  |
| 6. Tartály         | 16. Kifolyótálca    |
| 7. Tartály fedő    |                     |
| 8. Felső fedő      |                     |
| 9. Gőz gomb        |                     |
| 10. Indikátor      |                     |

## V. HASZNÁLATI UTASÍTÁSOK

### ➤ A KÉSZÜLÉK ELSŐ ÜZEMBE HELYEZÉSE



1. A kicsomagolás után győződjön meg arról, hogy az eszpresszor sértetlen és semmilyen tartozéka nem hiányzik.
2. Tisztítsa meg a leválasztható alkatrészeket követve az utasításokat a szakasz "Tisztító és karbantartó" szakasz szerint. Állítsa össze a készüléket.
3. Győződjön meg arról, hogy a szűrő a megfelelő pozícióban van. Helyezze a készüléket a levehető tálcára.
4. A készüléket használja kizárólag a használati útmutatóban leírtak szerint. (ne tegyenek darált kávé a szűrőre). Ismételje meg az eljárást 2 - 3 alkalommal.

### ➤ Eszpresszó kávé elkészítése:

1. távolítsa el a víz tartály fedelét, csavarja visszafelé az óramutató járásával elentétes irányban. Öntsön vizet edény segítségével a tartályba. A jelzett maximális mennyiség nem haladhatja meg.

#### Megjegyzés:

- A terméken van jelölések a csésze részére, a tartály befogadóképessége 4 csésze. A minimális mennyiségű víz a tartályban 2 csésze.

- Mielőtt vizet önt a tartályban, győződjön meg arról hogy nincs bekapcsolva a termék, a gőz gombja meg a  **OFF** pozícióban van.  **RELEASE** pozícióban van.

Tegyék vissza a fedelet és csavarják az óramutató járásával megegyező irányban.

2. Helyezzük be a szűrőt, a szűrő tartályjára, tegyenek őrölt kávé a mérő kanál segítségével. Egy mérő kanál kávéból kb egy csésze kitűnő minőségű kávé készül. Préseljék le az őrölt kávé.

**Megjegyzés:** Válasszák a megfelelő kávé, tegyék a szűrőre, ezen jelölölések vannak 2 és 4 csésze kávéra.

3. Győződjön meg róla hogy a szűrő megfelelő pozícióban van és tegyék a készülék be az **"INSERT"** pozícióba, rögzítsék a készülékbe, csavarja visszafelé az óramutató járásával elentétes irányban, míg **"LOCK"** (rögzített) pozícióban kerül (1 ábra).
4. Tegyék az edényt a tálcára.
5. Kapcsolja a csatlakozó villásdugaszát a hálózat dugaszoló aljzatához. Csavarják meg a gőz gombot a következő pozícióra .
6. A jelző kivilágosodik, kb 2 perc múlva: folyik a kávé.

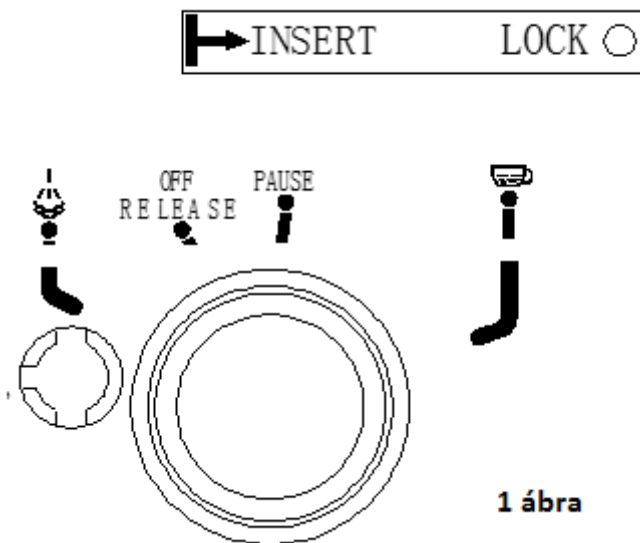

7. Miután megkapta a kívánt kávét, csavarja a gőz gombját *PAUSE* pozícióra. A jelző leoltódik és a készülék nem működik. Az ön kávéja készen van. Vegyék ki a csészét és csavarják a gőz jelző gombot *RELEASE* pozícióra, engedjék ki a maradt gőzt a tartályból.

**Figyelem** : Ne hagyja a kávéfőző, felügyelet alatt, míg azt működik, mivel kézzel is szükséges az irányítása.

8. Mielőtt eltávolítaná, a szűrőt, vagy a tartály fedelét, győződjön meg arról, hogy a nyomástól a víztározó mentesítve van. Ezt létesítik: megcsavarják a gőz gombot, először a *RELEASE* pozícióba, a gőz kiszabadul a tartályból. Miután a gőz kiszabadult megvárják a fémszűrő lehülését, azután lehet kinyitni és eltávolítani a tartály fedelét.
9. Miután befejezték a kávéfőzést, eltávolíthatja a fémszűrőt csavarással az óramutató járásával megegyező irányban, azután töltsék ki a megmaradt kávét, lenyomván a szűrőt a préselő segítségével, hagyják kihűlni és kiöblítik vízel (újrahasználáskor tegyék a szűrőt vissza eredeti pozíciójába).

### ➤ Tejhab/ Kappuccino készítése

Egy csésze kappuccino tejhabbal

#### Módszer:

1. "Espresso kávékészítése" a megadott utasítások szerint.
2. Töltse meg a csészét a kívánt mennyiségű tejjel, ahány kappuccinót szeretne készíteni, ajánlott hideg tej használata a hűtőből, nem meleg.

**Megjegyzés:** Ajánlatos, hogy az csésze átmérője nem kevesebb mint 70±5mm, ne feledjék a tej mennyisége megduplázodik, vigyázat a csésze legyen elég

magas. Csavarják a gőz gombját  pozícióra, a jelző kivilágosodik.

3. Helyezze be a tej habosítót kb 2 cm, kb 2 perc után gőz jön ki a tubusból. Tejhab képződik a tubus körmozgatásával fentről lefelé.

4. Miután elérte a célját, csavarja a gőz kontrol gombját  PAUSE.

Pozícióba. Vegyék ki a csészét és tegyék a gombot  OFF RELEASE pozícióba, a tartójában maradt gőzt engedjék ki.

**Megjegyzés:** Tisztítsa ki a tubust egy nedves szivaccsal, be kell állítani, de legyen óvatos, hogy ne égesse meg a gőz!

5. a tejhabot öntjük a kész eszpresszorkávéra, most már készen áll a kappuccino. Édesítsék meg, ha úgy szeretnék, megszórhatják a habot egy kevés kakaóporal.

**Megjegyzés:** javasoljuk, hogy hagyják a készüléket kihűlni, új kávé elkészítése előtt. Ellenkező esetben lehetséges, hogy a kávé, úgy érzi, égett a szaga.

### AUTOMATA KIKAPCSOLÁS FUNKCIÓ

1. Kapcsolja be a készüléket, a kezelőgombot tekerje a „” pozícióba. Ha semmilyen műveletet nem végez a készülékkal, az 25 perc elteltével automatikusan kikapcsol.

2. Kapcsolja be a készüléket, a kezelőgombot tekerje a „”pozícióba. Ha semmilyen műveletet nem végez a készülékkal, az 25 perc elteltével automatikusan kikapcsol.

## VI. TISZTÍTÁS ÉS KARBANTARTÁS



1. A csatlakozó villásdugaszát kapcsolják ki és várják hogy kihűljön a készülék mielőtt megtakarítanak.
2. Tisztítsa meg a készülék burkolatát nedves szivaccsal.



**Megjegyzés** Ne tisztítja alkohollal, vagy oldószerelel. Ne helyezze a készülék vízbe, hogy megtisztítsa.

3. Távolítsa el a fém szűrőt, csavarja óramutató járásával megegyező irányban, öntse ki a maradék kávé, majd mossa ki mosószerrel, és alaposan tiszta vízzel öblítse le azután.
4. Öblítse le tiszta vízzel -minden kivehető alkatrészt és szárítsák meg jól.

➤ **Ásványi maradékanyagok tisztítása.**

1. Az ön eszpresszója jól működik, a csövek tiszták és a kávé aromája fonom, ki kell tisztítani minden 2-3 hónapban az ásványi maradékokat.
2. Töltsék meg a tartályt vízzel és vízkőoldóval a MAX pontig (vízkőoldó és víz aránya 1:4). Kérjük használjon "háztartási vízkőoldót", használhatnak citromsavat (a patikából) vízkőoldó helyett (száz rész víz és három rész citromsav)
3. Kövesse az eszpresszó program kávé főzését, tegyék a szűrőt be (kávé nélkül) és az edényeket a helyükre. Kezdjék meg a készítést az "Eszpresszó kávé készítése program" szerint.

4. Csavarják a gőz gombját  pozícióra, a jelző kivilágosodik és készítsenek 2 csésze kávé. Csavarják a gőz gombot azután a  pozícióra és várjanak 5 másodpercet.

5. Csavarják a gőz gombját  pozícióra és készítsenek gőzt 2 percig, azután csavarják  pozícióra hogy leállítsák a készüléket, várnak kb 15 percet.

6. Indítsák újra a készüléket és a 3-4 pontot ismételjék meg a műveletet, legalább 3 szor.

7. Csavarják a gőz gombját  pozícióra, hogy eltávolítsák az összes vízkőoldó szolúciót.

8. Tegyenek azután vizet a tartályba (a szűrő kávé nélkül) egész a MAX jelzésig és indítsák be a készítés folyamatát. Ismételjék meg a 4-5 lépéseket legalább 3 szor (nem szükséges a 15 perces várakozás mint az 5 pontnál), megvárják hogy az egész víz eltávolodjon.

9. Ismételjék meg a 8 as pontot legalább 3- szor, hogy a tubusok tiszták legyenek.

## VII. HIBA ESETÉN/ MEGOLDÁS

Hiba	Lehetséges okok	Megoldás	
Folyik a tartályból a víz	Tartálya nincs elhelyezve helyesen	Kérem tegyék a helyére a tartályt	
	A víz mennyisége meghaladja a MAX jelzést	A víz mennyisége a tartályba MIN és MAX. szint közt lehet.	
A fém tárgyak a tartályból megrozsdásodtak	A vízkövet nem a megfelelő tisztítószerrel használtak . Megtámadhatja a gép más fémrészeit is.	Használják a gyártó által ajánlott tisztítószerrel.	
Folyik a víz a eszpresszó gép alsó részén.	Sok a víz az alsó tálcán	Takarítsák ki .	
	Elromlott a készülék .	Üzemzavar esetén forduljon a jótállási jegyben kijelölt szervízhez.	
Folyik a víz a szűrő külső részén.	A szűrő szélén darált kávé van.	Távolítsák el a darált kávé.	
A kávé íze savanyú.	Nem öblítették ki rendesen vízkő eltávolítása után az eszpresszó gépet.	Öblítsék ki rendesen vízkő eltávolítása után a eszpresszó gépet .” Első üzembe helyezést “-elolvasni.	
	A darált kávé nem volt tárolva megfelelő helyen, vagy a tárolásnál használt hely nedves volt.Elromlott a kávé.	Használjanak frissen darált kávé vagy tárolják a kávé hideg száraz helyen.Miután kinyitoták a kávé tasakot, zárják le és tárolkák a hűtőszekrényben, megőrizvén így frissességét.	



Az eszpresszó nem működik.	Nincs bekapcsolva az áramhálózat.	Az áramellátó egységet a hálózathoz kell csatlakoztatni rendesen. Üzemzavar esetén forduljon a jótállási jegyben kijelölt szervízhez.	
A kávé nem habzik.	. "Ready" jelző nincs bekapcsolva.	Csak a "Ready" jelző felkapcsolása után habzik a kávé.	
	A csésze igen nagy vagy nem talál a formálya.	Használjanak magas keskeny csészéket .	
	Fölözött tejet használtak.	Ne használjanak fölözött tejet , vagy csak fele legyen a tejnek fölözött.	

## VIII. MŰSZAKI ADATOK

<b>Teljesítmény</b>	800W
<b>Feszültség</b>	230V~, 50Hz
<b>Úrtartalom</b>	250 ml
<b>Szin</b>	piros

**KÖRNYEZETVÉDELMI UTASÍTÁSOK**

Segíts te is a környezet védelmére!

Minden elektromos és elektronikus régi készüléket a háztartási hulladéktól elkülönülten, a megfelelő gyűjtőhelyekre kell leadni.



**HEINNER** a cég bejegyzett védjegye **Network One Distribution SRL**. Más márkák, terméknevek azok tulajdonosainak védjegyei.

A specifikáció részeit nem lehet reprodukálni, bármilyen formában vagy eszközzel, a használat megszerzéséhez származékáért, fordításért, átalakításért, alkalmazkodásért, NETWORK ONE DISTRIBUTION. a cég előzetes engedélye nélkül.

Copyright © 2013 Network One Distribution. All rights reserved.

<http://www.heinner.com>, <http://www.nod.ro>



Ez a termék az Európai Unió előírásoknak megfelelően vonatkozó előírásaival összhangban készült.

Importator: **Network One Distribution**

Str. Marcel Iancu, nr. 3-5, Bucuresti, Romania

Tel: +40 21 211 18 56, [www.heinner.ro](http://www.heinner.ro), [www.nod.ro](http://www.nod.ro)

# HEINNER

## КАФЕМАШИНА ЗА ЕСПРЕСО

Модел: НЕМ-200RD



- Кафемашина за еспресо
- Капацитет: 250 мл.
- Цвят: червен
- Мощност: 800 W

Благодарим Ви, че избрахте този продукт!

## I. ВЪВЕДЕНИЕ

**Моля прочетете внимателно инструкциите и запазете ръководството за бъдещи справки.**

Това ръководство за употреба е съставено, за да Ви предостави всички необходими указания, свързани с монтажа, употребата и поддръжката на уреда.

За да работите с уреда правилно и безопасно, моля, прочетете внимателно това ръководство преди инсталирането и използването му.

## II. СЪДЪРЖАНИЕ НА ПАКЕТА



- Кафемашина за еспreso
- Ръководство за употреба
- Гаранционна карта

### III. ПРЕДПАЗНИ МЕРКИ

Прочетете всички инструкции

1. Преди са използвате уреда проверете дали напрежението на контакта отговаря с напрежението отбелязано на табелката с характеристиките на уреда.
2. На този уред е вграден заземен щепсел. Проверете дали контакта на стената е заземен.
3. Не потапяйте електрическия кабел във вода или друга течност, за да избегнете пожар, токов удар и телесни наранявания.
4. Извадете щекера от контакта преди да почистите уреда или когато не го използвате. Оставете апарата да изстине напълно преди повторна употреба, сглобяване на частите или почистване.
5. Не използвайте нито един апарат чийто щекер е повреден или апарат, който е изпускан или повреден по какъвто и да е начин. Занесете апарата до най-близкия оторизиран сервис за преглед, поправка, електрическа или механична нстройка.
6. Употребата на аксесоари, които не са препоръчани от производителя може да доведе до пожар, токов удар или телесни наранявания.
7. Поставете апарата на маса или на друга гладка повърхност и не оставяйте захранващия кабел да виси от ръба на масата.
8. Уверете се, че захранващият кабел не се допира до повърхостите на апарата, които се нагряват.
9. Не поставяйте кафемашината на гореща повърхност или близо до огън, за да избегнете повредата му.
10. Извадете щекера от контакта на стената, за да изключите уреда от електрическата мрежа. Винаги захващайте щекера, никога не дърпайте кабела.
11. Не използвайте апарата за други цели освен по предназначение и го съхранявайте на сухо място.
12. Изисква се внимателно наблюдение на децата, когато работите с машината в тяхна близост.
13. Внимавайте да не се изгорите с горещите пари.
14. Не докосвайте горещите повърхности на апарата (като тръбата за пара и металния филтър, когато машината функционира). Използвайте дръжката или бутоните.
15. Не оставяйте кафемашината да работи без вода.
16. Не отстранявайте металния портфилтър когато апарата приготвя кафе или прави пара.
17. Преди употреба поставете щекера в контакта. Спрете апарата преди да го изключите от контакта.

18. Този уред не е предназначен за употреба от хора (включително деца) с намалени физически, сензорни или умствени способности или липса на опит или разбиране, ако не са наблюдавани или ако не им са предоставени инструкции относно използването на уреда от лице, отговорно за тяхната безопасност.
19. Децата трябва да бъдат наблюдавани, за да не си играят с уреда.
20. Не използвайте уреда на открито.
21. Работната температура и тази на съхранение трябва да бъде по-висока от 0°C и по-ниска от 45°C, а средата трябва да бъде суха и проветрена.
22. Уредът е предназначен само за домашна употреба.

#### IV. ОПИСАНИЕ НА УРЕДА

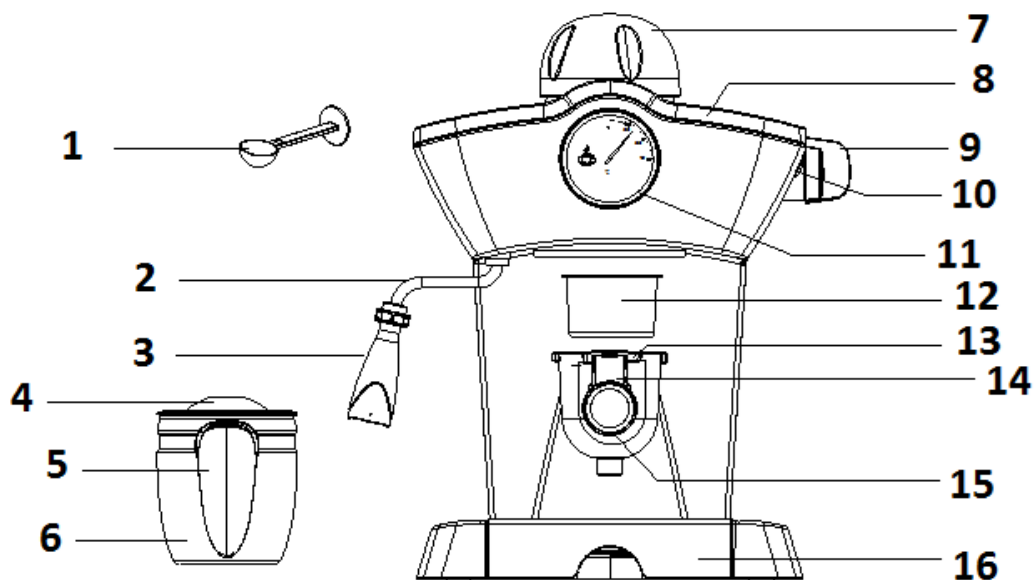

- |                                    |  |
|------------------------------------|--|
| 1. Мерителна лъжичка               | 11. Термометър   |
| 2. Тръбичка за подаване на пара    | 12. Стоманена решетка  |
| 3. Накрайник за образуване на пяна | 13. Метален държач за филтъра  |
| 4. Капак кана                      | 14. Устройство за притискане (натиснете филтъра когато отстранявате кафените остатъци) |
| 5. Кана                            | 15. Дръжка филтър  |
| 6. Капак на резервоара             | 16. Тавичка за оттичане  |
| 7. Горен капак                     |  |
| 8. Бутон за пара                   |  |
| 9. Индикатор                       |  |

## V. ИНСТРУКЦИИ ЗА УПОТРЕБА

### ➤ Преди първата употреба:

1. Извадете кафемашината за еспreso от опаковката, проверете дали имате всички аксесоари от списъка.
2. Почистете разглобяемите части селедвайки инструкциите от раздел "ПОЧИСТВАНЕ И ПОДДРЪЖКА". Сглобете уреда.
3. Уверете се, че филтърът е поставен правилно. Поставете каната на тавичката.
4. Работете с уреда в съответствие със следните инструкции (не слагайте мляно кафе във филтъра). Повторете процеса 2-3 пъти.

### ➤ Приготвяне на еспreso кафе:

1. Махнете капака на резервоара завъртайки го в обратна посока на часовниковата стрелка. Сипете вода в резервоара използвайки каната. Не превишавайте указаното максимално количество.

#### Бележка:

- Каната има маркировка за чаши. Максималният капацитет на резервоара е за 4 чаши. Минималният обем вода, който трябва да се постави в резервоара е 2 чаши.
- Преди да сипете вода в резервоара, уверете се, че щекера не е в контакта и че бутона за пара е в положение .

2. Поставете капака на резервоара завъртайки го в посока на часовниковата стрелка.
3. Поставете филтъра в държача, добавете мляно кафе с помощта на мерителната лъжичка. От една мерителна лъжичка мляно кафе може да се приготви около една чашка качествено кафе. Притиснете мляното кафе.

Бележка: Изберете желаното кафе и го поставете във филтъра, който има маркировка за 2 и 4 чашки.

4. Уверете се, че сте наместили филтъра и го поставете в мапината от положение "INSERT" (поставяне), закрепете го в уреда завъртайки го в обратна посока на часовниковата стрелка докато се блокира в положение "LOCK" (заклучен) (виж Fig. 1).
5. Поставете каната на подвижната тавичка.
6. Поставете щекера в контакта. Завъртете бутона за пара в положение , Индикаторната лампичка ще светне, изчакайте около 2 минути, кафето ще започне да тече.

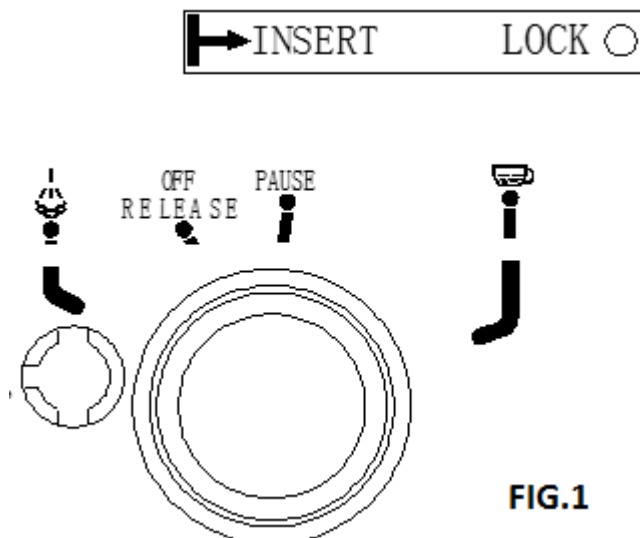

FIG.1

7. След като сте получили желаното кафе, завъртете бутона за пара в положение *PAUSE*, индикатора ще угасне а кафемашната ще спре работа. Вашето кафе е готово. Извадете каната и завъртете контролния бутон за парата в положение *RELEASE*, освободете остатъчните пари от резервоара.  
**Внимание:** Не оставяйте кафемашината без наблюдение по време на приготвяне на кафето, тъй като трябва да бъде маневрирана и ръчно!
8. Преди да махнете филтъра или да отворите капака на резервоара, уверете се, че налягането от резервоара е освободено. Това става завъртайки бутона за пара първо в положение *RELEASE*, парате от резервоара ще се освободят. След като налягането е освободено, изчакайте металният филтър да изстине, след което можете да го свалите и да отворите капака на резервоара.
9. След като сте приключили с приготвянето на кафето, можете да извадите металния филтър завъртайки го в посока на часовниковата стрелка, след това изхвърлете остатъците от кафе натискайки металния филтър с помощта на устройството за притискане. Оставете частите да изстинат напълно, след което ги изплакнете под течаша вода (когато сглобите отново филтъра, върнете преса устройството в начално положение).





### ➤ Млечна пяна/ приготвяне на Капучино:

Можете да получите чаша капучино с топинг млечна пяна.

#### Метод:

1. Първо пригответе еспресо кафето следвайки инструкциите от раздел “Приготвяне на еспресо кафе”.
2. Напълнете една чаша с желаното количество мляко за всяко едно капучино, което желаете да направите. Препоръчително е да използвате пълномаслено мляко директно от хладилника, не топло.

**Бележка:** Препоръчително е диаметърът на чашата да не бъде по-малък от 70±5мм, запомнете че обемът на млякото ще се удвои. Внимавайте каната да е достатъчно висока.

3. Завъртете бутона за пара в положение , индикаторната лампичка ще светне.
4. Поставете лостчето за пяна в млякото на около 2 см., след около 2 минути ще излязат пари от тръбата. Млечната пяна се получава местейки чашата в кръг отгоре надолу.
5. След като сте получили желания ефект, завъртете регулаторния бутон за пяна в положение *PAUSE*. Извадете каната и завъртете бутона за парата в положение *OFF*  положение *RELEASE*, отстранете останалите пари от резервоара.

**Бележка:** Почистете лостчето за пара с влажна гъба веднага след като спре да излиза пара, но внимавайте да не се изгорите!

6. Сипете млечната пяна върху пригответеното кафе. Вашето капучино е готово. Подсладете го ако желаете и поръсете върху пяната малко какао на прах.

**Бележка:** Препоръчваме Ви да оставите машината да изстине преди да пригответе отново кафе. В противен случай е възможно в кафето ви да се усеща мирис на изгоряло.

#### ФУНКЦИЯТА ЗА АВТОМАТИЧНО ИЗКЛЮЧВАНЕ

1. Включете уреда, завъртете бутона за управление в положение „”. Ако не се извършва никаква операция в продължение на 25 минути, уредът ще спре автоматично.

2. Включете уреда, завъртете бутона за управление в положение „”. Ако не се извършва никаква операция в продължение на 25 минути, уредът ще спре автоматично.





## VI. ПОЧИСТВАНЕ И ПОДДРЪЖКА

1. Извадете щекера от контакта и изчакайте уреда да изстине напълно преди да го почистите.
2. Почистете корпуса с устойчива на влага кърпа.

**Бележка:** Не почиствайте корпуса с алкохол или разтворители. Никога не поставяйте уреда във вода при почистване.

3. Извадете металния филтър завъртайки го в посока на часовниковата стрелка, изхвърлете остатъците от кафе, след което го измийте с препарат и след това го изплакнете добре с чиста вода.
4. Почистете всички подвижни части във вода и след това ги изсушете добре.

### ➤ Отстраняване на котления камък

1. За да сте сигурни че кафемашната функционира добре, тръбите са чисти и кафето има отличен аромат, трябва да почиствате котления камък веднъж на 2-3 месеца.
2. Напълнете резервоара с вода и антикалциращ препарат до максималното ниво MAX (съотношението на водата и антикалциращия препарат е 4:1. Моля, използвайте „антикалциращ препарат за домашна употреба“, можете да използвате лимонена киселина (купена от аптеката) вместо антикалциращ препарат (сто части вода и три части лимонена киселина).
3. Следвайте програмата за приготвяне на кафе, поставете филтъра (но без кафе) и каната по местата им. Започнете процеса на приготвяне на кафе както е описано в раздел “Приготвяне на еспресо кафе”
4. Завъртете бутона за пара в положение  , индикаторната лампичка ще светне. Направете 2 чаши кафе (около 2Oz). После завъртете бутона за пара в положение  OFF RELEASE и изчакайте 5 секунди.
5. Завъртете бутона за пара в положение  и пуснете парата за 2 минути, след което го завъртете в положение  OFF RELEASE, за да спрете машината и изчакайте поне 15 минути.
6. Включете отново машината и повторете стъпки 4-5 най-малко 3 пъти.
7. Върнете бутона за пара в положение  , за да премахнете всичката вода с препарат.

8. Сипете вода в резервоара (без кафе във филтъра) до MAX и започнете процеса на приготвяне. Повторете стъпки 4-5 три пъти (не е необходимо да чакате 15 минути като на точка 5), изчакайте да изтече всичката вода от резервоара.
9. Повторете точка 8 поне 3 пъти, за да се изплакнат добре тръбите.

## VII. ИДЕНТИФИЦИРАНЕ/ОТСТРАНЯВАНЕ НА НЕИЗПРАВНОСТИ

Проблем	Причина	Решение
Тече вода от каната или покрай капака ѝ.	Каната не е поставена правилно.	Поставете правилно каната.
	Количеството вода в резервоара надминава максималното ниво - MAX.	Количеството вода в резервоара трябва да бъде между двете нива MIN и MAX.
Металните елементи на резервоара са ръждясали.	Антикалциращият препарат не е от препоръчания тип. Може да ерозира металните части на резервоара.	Използвайте препоръчания от производителя препарат.
Тече вода от долната част на кафемашината.	Има много вода в тавичката за оттичане.	Почистете тавичката.
	Кафемашината е дефектна.	Свържете се с оторизирания сервиз за поправка.
Тече вода от външната страна на филтъра.	Има мляно кафе по края на филтъра.	Махнете мляното кафе от ръба на филтъра.
Кафето има кисел вкус (на оцет).	Не сте изплакнали подobaващо апарата след като сте го почистили от котления камък.	Изплакнете машината няколко пъти следвайки инструкциите от раздел "Преди първата употреба".
	Мляното кафе е съхранявано на топло или влажно място за по-дълъг	Използвайте прясно смляно кафе или го съхранявайте на прохладно и сухо място. След

	период от време. Кафето се е развалило.	като отворите пакет мляно кафе, съхранявайте го в хладилника, за да си запази свежестта.
Кафемашината не функционира.	Не е включена в електрическата мрежа.	Поставете правилно щекера в контакта, ако все още не работи, свържете се с оторизиран сервиз за поправка.
Парата не прави пяна.	Индикатора "ready" не свети.	Само след като светне индикатора "ready" парата може да образува пяна.
	Чашата е прекалено голяма или формата ѝ не е подходяща.	Използвайте високи и тесни чаши.
	Използвали сте обезмаслено мляко.	Иползвайте пълномаслено или полуобезмаслено мляко.

## VIII. ТЕХНИЧЕСКИ ЛИСТ

<b>Мощност</b>	800W
<b>Захранване</b>	230V~, 50Hz
<b>Капацитет</b>	250 ml
<b>Цвят</b>	червен

**ИЗХВЪРЛЯНЕ НА ОТПАДЪЦИТЕ ПО ОТГОВОРЕН НАЧИН КЪМ ОКОЛНАТА СРЕДА**

Можеш да помогнеш за опазване на околната среда!

Моля, спазвайте местните закони и правила: занесете нефункциониращите електрически уреди в пунктовете за събиране на отпадъци от електрическо оборудване.



**HEINNER** е регистрирана марка на компанията **Network One Distribution SRL**. Другите марки, наименованията на продуктите са регистрирани марки на съответните собственици.

Нито една част на спецификациите не може да бъде възпроизведена под каквато и да е форма или по какъвто и да е начин, използвана за получаването на производни като преводи, промени или адаптации без предварителното разрешение на компанията NETWORK ONE DISTRIBUTION. Всички права запазени!

Copyright © 2013 Network One Distribution. All rights reserved.

<http://www.heinner.com>, <http://www.nod.ro>



Този продукт е проектиран и реализиран в съответствие със стандартите и изискванията на Европейската Общност.

Вносител: **Network One Distribution**

Str. Marcel Iancu, nr. 3-5, Bucuresti, Romania

Тел: +40 21 211 18 56, [www.heinner.ro](http://www.heinner.ro) , [www.nod.ro](http://www.nod.ro)

# HEINNER

**ESPRES DO KAWY**

**Model: HEM-200RD**



**Dziękujemy Państwu za wybór naszego produktu!**

## **I. WPROWADZENIE**

**Prosimy przeczytać uważnie poniższe instrukcje i zachować z uwagi na zawarte w nich informacje.** Niniejszy podręcznik użytkownika został stworzony po to by zagwarantować Państwu wszelkie niezbędne instrukcje obejmujące montaż , użytkowanie i konserwację ekspresu.

## **II. ZAWARTOŚĆ OPAKOWANIA**



- **Ekspres do kawy**
- **Podręcznik użytkownika**
- **Gwarancja**

### III. ŚRODKI BEZPIECZEŃSTWA

Przeczytaj uważnie wszystkie instrukcje

Przed podłączeniem ekspresu sprawdź, czy napięcie sieciowe jest zgodne z napięciem wskazanym w specyfikacji technicznej.

Ekspres został wyposażony we wtyczkę z uziemieniem. Upewnij się czy lokalne gniazdko sieciowe posiada uziemienie.

Nie zanużaj kabla lub wtyczki w wodzie lub innych płynach aby nie dopuścić do obrażeń ciała, pożaru lub porażenia prądem.

Przed przystąpieniem do czyszczenia ekspresu lub kiedy nie będzie używany wyjmij wtyczkę z gniazdka. Przy dłuższym użytkowaniu ekspresu należy go co jakiś czas wyłączyć aby nie dopuścić do przegrzania silnika.

Nie włączać ekspresu jeśli kabel zasilający lub wtyczka są uszkodzone, jak również w przypadku jego upuszczenia lub wystąpienia jakiegokolwiek awarii. Aby dokonać diagnozy, naprawy lub regulacji elektrycznej lub mechanicznej ekspresu należy go oddać do najbliższego autoryzowanego serwisu.

Użytkowanie nie zalecanych przez producenta części lub akcesoriów może spowodować porażenie prądem, pożar lub obrażenia ciała.

Ekspres należy ustawić na płaskiej powierzchni uważając by zaczepić kabla zasilającego o kant stołu.

Upewnij się, że kabel zasilający nie styka się z częściami ekspresu narażonymi na działanie wysokich temperatur.

Nie ustawiaj ekspresu do kawy na gorących powierzchniach lub w pobliżu ognia.

Aby odłączyć ekspres z sieci wyjmij wtyczkę z gniazdka. Zwsze ciągnij za wtyczkę, nigdy za kabel.

Ekspresu należy używać wyłącznie zgodnie z jego przeznaczeniem; powinien on być ustawiony w suchym miejscu.

W przypadku użytkowania ekspresu w pobliżu dzieci konieczny jest stały nadzór osoby dorosłej.

Uważaj, by nie poparzyć się gorącą parą.

Nie dotykaj gorących powierzchni ekspresu (takich jak rurka parownika, czy metalowy filtr) podczas pracy ekspresu. Należy używać uchwytów i przycisków.

Nie należy używać ekspresu jeśli brakuje w nim wody.

Nie należy usuwać metalowego filtra gdy w urządzeniu przygotowywana jest kawa lub przy aktywnym parowniku.

Przed użyciem wprowadź wtyczkę do gniazdka. Przed wyjęciem wtyczki z gniazdka ekspres należy wyłączyć.



Niniejsze urządzenie nie jest przeznaczone do użytku przez osoby (w tym dzieci) o obniżonej sprawności fizycznej, sensorycznej lub umysłowej lub nie posiadające wiedzy z zakresu obsługi urządzenia chyba, że zostaną odpowiednio pouczone lub nad ich bezpieczeństwem będzie czuwała osoba odpowiedzialna.

Nie udostępniaj ekspresu do kawy dzieciom do zabawy.

Ekspresu nie należy używać na wolnym powietrzu.

Składowanie lub użytkowanie ekspresu powinno się odbywać w otoczeniu o temperaturze minimum 0°C , i maksimum 45 °C , otoczenie to powinno być suche i dobrze wentylowane.

Wyłącznie do użytku domowego.

#### IV. OPIS URZĄDZENIA

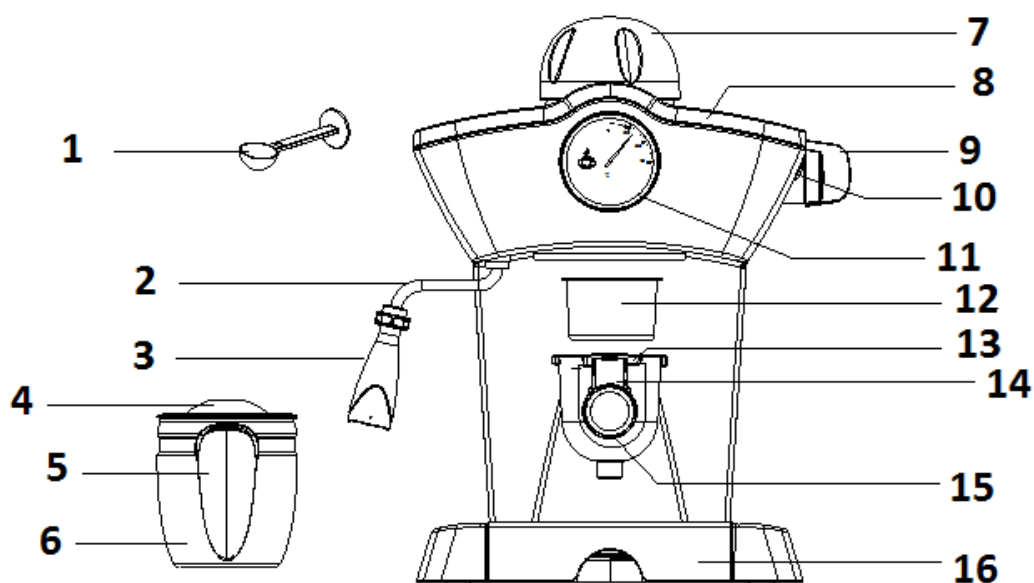

- |                       |  |
|-----------------------|--|
| 1. Miarka             | 11. Termometr  |
| 2. Rurka parownika    | 12. Stalowe sito   |
| 3. Wytwornik piany    | 13. Mocowanie metalowego filtra                            |
| 4. Pokrywa naczynia   | 14. Tłoczek (docisnąć uchwyt filtra usuwaniu resztek kawy) |
| 5. przy               | 15. Uchwyt mocowania filtra                                |
| 6. Naczynie           | 16. Ociekacz   |
| 7. Pokrywa pojemnika  |  |
| 8. Górna pokrywa      |  |
| 9. Przycisk parownika |  |
| 10. Wskaźnik          |  |

## V. INSTRUKCJA UŻYTKOWANIA

### ➤ **Przed pierwszym użyciem:**

1. Wyjmij ekspres do kawy z opakowania sprawdzając czy są w nim wszystkie elementy z powyższej listy.
2. Oczyszczyć ruchome elementy stosując się do wskazówek z części "CZYSZCZENIE I KONSERWACJA". Złóż ekspres.
3. Upewnij się, że filtr został ustawiony we właściwej pozycji. Umieść naczynie na wyjmowanej tacce.
4. Używaj ekspresu stosując się do poniższych instrukcji (nie wkładaj jeszcze mielonej kawy do filtra). Powtórz czynność 2-3 razy.

### ➤ **Przygotowywanie Espresso:**

1. Zdejmij pokrywę zbiornika z wodą przekręcając ją przeciwnie do ruchu wskazówek zegara. Przelej wodę z naczynia do zbiornika. Nie należy przekraczać wskazanej objętości maksymalnej

#### **Uwaga:**

- Naczynie posiada miarkę wyrażoną w filiżankach - maksymalna objętość to 4 filiżanki. Minimalna objętość wody jaką należy wlać do pojemnika to 2 filiżanki.
- Przed wlaniem wody do pojemnika należy się upewnić, że ekspres nie jest podłączony do gniazdka, a pokrętło parownika jest ustawione we właściwej pozycji **OFF**  **RELEASE**.

2. Przekręć pokrywę pojemnika zgodnie z ruchem wskazówek zegara.
3. Wprowadź filtr do mocowania filtra i odmierz odpowiednią ilość mielonej kawy (użyj do tego miarki). Z jednej miarki kawy mielonej można przyrządzić około filiżanki najlepszej jakości parzonej kawy. Następnie dosyp kawę do filtra.

**Uwaga :** mieloną kawę należy wsypać do filtra - filtr posiada wskaźniki na 2 i na 4 filiżanki.

4. Upewnij się, że właściwie ustawiasz mocowanie filtra, a następnie umieść filtr w ekspresie w pozycji " INSERT " (włóż filtr), ustaw filtr przekręcając go ruchem przeciwnym do wskazówek zegara aż ustawisz go w pozycji " LOCK " (zamknięty) (patrz Rys. 1). Postaw filiżankę na ruchomej tacce.
5. Wprowadź wtyczkę do gniazdka. Ustaw pokrętło parownika we właściwej pozycji  , Lampka kontrolna (wskaźnik) zaświeci się i po około 2 minutach z ekspresu popłynie gorąca kawa.

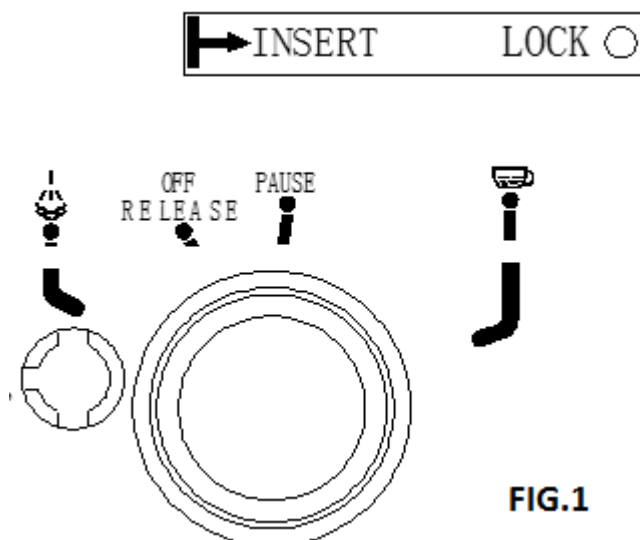

6. Po otrzymaniu filiżanki parzonej kawy, ustaw pokrętko parownika w pozycji **PAUSE**, lampka kontrolna zgaśnie i ekspres wyłączy się. Twoja kawa jest gotowa.

Wymij filiżankę i przekręć pokrętko kontroli parownika do pozycji **RELEASE**, uwalniając nadmiar pary z pojemnika.

**Uwaga :** Nigdy nie pozostawiaj ekspresu włączonego bez nadzoru, gdyż powinien on być także obsługiwany ręcznie! Przed usunięciem filtra lub otwarciem pokrywy pojemnika upewnij się, że ciśnienie w zbiorniku zostało dostatecznie zniwelowane. Przekręć pokrętko parowania do właściwej pozycji **RELEASE**, nadmiar pary zostanie odprowadzony ze zbiornika. Po odparowaniu, odczekaj aż metalowy filtr ostygnie - teraz możesz go zdjąć lub otworzyć pokrywę zbiornika.

7. Kiedy kawa będzie gotowa możesz wyjąć pojemnik na metalowy filtr przekręcając go ruchem przeciwnym do ruchu wskazówek zegara, a następnie wysączyć resztki kawy wyciskając tłoczkiem metalowy filtr. Odstaw na chwilę zdemontowane części tak, by mogły wystarczająco ostygnąć, a następnie wypłucz je wodą (przy ponownym zakładaniu filtra ustaw tłoczek w pozycji wyjściowej).

### ➤ Mleczna pianka/ przygotowywanie Cappucino

Jak otrzymać filiżankę cappucino z czubkiem z mlecznej pianki.



#### Sposób :

1. Przygotuj najpierw espresso stosując się instrukcji zawartych w części "Przygotowywanie kawy Espresso".
2. Napełnij filiżankę odpowiednią ilością mleka na każde cappucino, najlepiej jak będzie to nieodtłuszczone mleko schłodzone w lodówce.

**Uwaga :** Zaleca się by średnica filiżanki nie była większa niż  $70\pm 5$ mm, należy uważnie dozować mleko, gdyż jego objętość podwoi się - pamiętaj, by dobrać filiżankę o odpowiedniej wysokości.

Ustaw pokrętko parownika we właściwej pozycji , lampka kontrolna zaświeci się.

3. Zanurz ubijaczkę na około 2 cm w mleku - po ok. 2 minutach z rurki parownika wydobędzie się gorąca para. Mleczną śmietankę uzyskujemy dzięki okrężnym i wertykalnym ruchom filiżanki.
4. Kiedy śmietanka jest już gotowa, ustaw pokrętko kontrolne parownika w pozycji

 **PAUSE**. Wyjmij filiżankę i przekręć pokrętko kontroli parownika do właściwej pozycji **OFF**  **RELEASE**, uwalniając nadmiar pary ze zbiornika.

**Uwaga:** Przetrzyj parownik wilgotną gąbką zaraz po tym jak para przestanie uwalniać się z parownika uważając jednocześnie by się nie oparzyć!

Wylej piankę na przygotowaną w filiżance kawę espresso - Twoje cappucino jest gotowe! Posódk według uznania i posyp piankę odrobiną kakao.

**Uwaga:** Zalecane jest pozostawienie wyłączonego ekspresu na chwilę przed ponownym użyciem, aby silnik mógł ostygnąć. W przeciwnym razie Twoja kawa może przyjąć przypalony aromat.

### FUNKCJA AUTOMATYCZNEGO WYŁĄCZANIA

1. Włącz ekspres i przekręć pokrętko główne do pozycji „  ”. Jeśli przez kolejnych 25 minut nie zostanie wykonana żadna czynność, ekspres wyłączy się automatycznie.

2. Włącz ekspres i przekręć pokrętko główne do pozycji „  ”. Jeśli przez kolejnych 25 minut nie zostanie wykonana żadna czynność, ekspres wyłączy się automatycznie.





## VI. CZYSZCZENIE I KONSERWACJA

1. Przed czyszczeniem ekspresu wyjmij wtyczkę z gniazdka i odczekaj aż silnik całkowicie ostygnie.
2. Przetrzyj obudowę ekspresu suchą gąbką.

**Uwaga:** : Nie czyść obudowy alkoholem lub innym rozpuszczalnikiem. Nigdy nie zanurzaj ekspresu w wodzie podczas czyszczenia.

3. Wyjmij mocowanie filtra metalowego odkręcając je ruchem przeciwnym do ruchu wskazówek zegara, usuń resztki kawy i umyj filtr wodą z detergentem, a następnie dokładnie go wypłukaj.
4. Umyj wodą wszystkie ruchome części, po czym dokładnie je wysusz.

### ➤ Czyszczenie osadów mineralnych

1. Dla uzyskania całkowitej pewności, że ekspres do kawy jest sprawny, parownik czysty, a przygotowana kawa będzie miała doskonały aromat, raz na 2-3 miesiące należy oczyścić ekspres z osadów wapiennych .
2. Wypełnij pojemnik wodą i środkiem odwapniającym do poziomu MAX (woda i środek odwapniający w proporcjach 4:1) Zalecane jest stosowanie wyłącznie odwapniaczy do użytku domowego, można też użyć kwasu cytrynowego (do kupienia w aptekach) w proporcjach sto części wody na trzy części kwasu cytrynowego.
3. Rozpocznij program przygotowania kawy espresso, ustaw mocowanie filtra (nie dodawaj kawy) i filiżankę lub inne naczynie we właściwych miejscach. Rozpocznij program przygotowywania kawy stosując się do wskazówek z części " Przygotowanie kawy Espresso".
4. Ustaw pokrętko parownika w pozycji  , lampka kontrolna zaświeci się - i zrób 2 filiżanki kawy (około 20z). Przekręć pokrętko parownika spowrotem do pozycji  pozycji **RELEASE** i odczekaj 5 sekund.
5. Przekręć pokrętko parownika do pozycji  i przytrzymaj tak przez ok. 2 minuty do odparowania, przekręć je spowrotem do pozycji  **RELEASE** aby zatrzymać ekspres, po czym odczekaj ok 15 minut.
6. Włącz ponownie ekspres i powtórz kroki 4-5 przynajmniej 3 razy.
7. Ustaw pokrętko parownika w pozycji  aby dokładnie usunąć wodę ze środkiem odwapniającym.

8. Wlej wodę do zbiornika (nie dodawaj kawy) do poziomu MAX i rozpocznij program przygotowywania kawy. Powtórz kroki od 4-5 3 razy (nie ma konieczności przy 5 kroku odczekiwania 15 minut) i odczekaj aż woda całkowicie spłynie ze zbiornika.
9. Powtórz krok 8 przynajmniej 3 razy aby dobrze wypłukać tacki.

## VII. WYKRYWANIE I ROZWIĄZYWANIE PROBLEMÓW

Problem	Przyczyna	Rozwiązanie
Woda cieknie z naczynia lub z pokrywy naczynia	Naczynie nie jest prawidłowo ustawione.	Ustaw naczynie w prawidłowej pozycji.
	Ilość wody w zbiorniku przekracza poziom MAX.	Ilość wody w zbiorniku nie może przekraczać poziomu MAX i nie może być mniejsza niż MIN.
Metalowe części zbiornika rdzewieją.	Użyto niewłaściwego odwapniacza. Metalowe części zbiornika mogą ulec korozji.	Używaj środka odwapniającego zalecanego przez producenta.
Woda wycieka z dolnej części ekspresu.	Nadmiar wody w ociekaczu (tacce).	Wylej wodę z ociekacza.
	Ekspres jest uszkodzony.	Skontaktuj się z autoryzowanym serwisem aby go naprawić.
Woda wycieka z zewnętrznej części filtra.	Na brzegu filtra mogą znajdować się resztki zmielonych ziaren kawy .	Usuń resztki kawy z brzegu filtra.
Kawa ma kwaśny, octowy posmak.	Ekspres nie został dokładnie wypłukany po czyszczeniu wodą ze środkiem odwapniającym .	Wypłukaj ekspres kilka razy stosując się do wskazówek z części "Przed pierwszym użyciem".
	Mielona kawa była przechowywana w miejscu ciepłym i wilgotnym przez dłuższy czas. Kawa spleśniała.	Używaj świeżo zmielonej kawy i przechowuj kawę w suchym i chłodnym miejscu. Kawę mieloną po otwarciu torebki należy przechowywać w lodówce aby zachowała

		świeżość.
Ekspres nie działa.	Nie jest podłączony do sieci elektrycznej.	Podłącz poprawnie wtyczkę do gniazdka sieciowego, a jeśli ekspres nadal nie działa, skontaktuj się z autoryzowanym serwisem w celu dokonania naprawy.
Para nie formuje pianki.	Lampka kontrolna "ready" nie świeci się.	Dopiero kiedy lampka "ready" zaświeci się para będzie formować piankę.
	Filizanka jest za duża lub nie mieści się.	Używaj wysokich i wąskich filiżanek.
	Użyto mleka odtłuszczonego.	Używaj mleka tłustego lub półtłustego.

## VIII. SPECYFIKACJA TECHNICZNA

<b>Moc:</b>	800W
<b>Zasilanie:</b>	230V~, 50Hz
<b>Wydajność:</b>	250 ml
<b>Kolor:</b>	czerwony

**EKOLOGICZNE USUWANIE ODPADÓW W TROSCE O ŚRODOWISKO**

Możesz przyczynić się do ochrony środowiska!

Przestrzegaj lokalnych przepisów: zużyty sprzęt elektryczny należy odnieść do centrum składowania odpadów elektrycznych.



**HEINNER** jest zarejestrowanym znakiem towarowym firmy **Network One Distribution SRL**. Pozostałe marki i nazwy produktów są zarejestrowanymi znakami towarowymi.

Zabronione jest przetwarzanie lub używanie w formie tłumaczeń, przekształceń lub adaptacji jakiegokolwiek części niniejszej specyfikacji bez uzyskania wcześniejszej zgody firmy NETWORK ONE DISTRIBUTION.

Copyright © 2013 Network One Distribution. Wszystkie prawa zastrzeżone.

<http://www.heinner.com>, <http://www.nod.ro>



Niniejszy produkt został zaprojektowany i wyprodukowany zgodnie z normami i przepisami Wspólnoty Europejskiej.

Importer: **Network One Distribution**

Ul. Marcel Iancu, nr. 3-5, Bucharest, Romania

Tel: +40 21 211 18 56, [www.heinner.ro](http://www.heinner.ro), [www.nod.ro](http://www.nod.ro)