

HEINNER

CYCLONIC VACUUM CLEANER

MONARCH

Model: HVC-V800BK



- Vacuum cleaner
- Power: 800W
- Suction power: > 180 W

www.heinner.ro

Va multumim pentru alegerea acestui produs!

I. INTRODUCTION

Before using the appliance, please read carefully this instruction manual and keep it for future reference.

This instruction manual is designed to provide you with all required instructions related to the installation, use and maintenance of the appliance.

In order to operate the unit correctly and safety, please read this instruction manual carefully before installation and usage.

II. PACKAGE CONTENT



- Vacuum cleaner
- Furniture brush
- 2 in 1 nozzle
- User manual
- Warranty card

III. SAFETY MEASURES

1. This appliance is not intended for use by persons (including children) with reduced physical, sensory or mental capabilities, or lack of experience and knowledge, unless they have been given supervision or instruction concerning use of the appliance by a person responsible for their safety.
2. Children should be supervised to ensure that they do not play with the appliance.
3. If the supply cord is damaged, it must be replaced by the manufacture or its service agent or a similarly qualified person in order to avoid a hazard.
4. For household use only.
5. Do not use for absorbing detergent, kerosene, glass, needle, cigarette ash, water, match etc.
6. The appliance should not be exposed to heat.
7. Unplug the appliance from the mains supply Socket after use and before every cleaning pull the mains cable, in order to disconnect the appliance from the mains.
8. Do not put any object into openings. Do not use with any opening blocked. Keep the appliance free of dust, lint, hair etc.
9. Do not use the vacuum cleaner without dust container or dust filter in place.
10. Do not vacuum any flour, cement etc, in order to avoid the overloads.
11. The appliance should only be cleaned with a dry or damp cloth ,it should never immersed in water. Do not use any solvents for cleaning.

WARNING:

If the suction openings of the unit, the hose or the tube are blocked, switch off the vacuum clearer and remove the blocking substance before you start the unit again.

1. Do not operate the vacuum cleaner too close to hearter or radiators.
2. Before inserting the power plug into the wall outlet, make sure that your hands are dry.
3. Before you start the unit, make sure to remove large or sharp objects that might damage the dust tank and hose.
4. When pulling out the power plug from the wall outlet, pull the plug not the power cord.
5. Do not use without all filters in place.

Note: If the supply cord is damaged, it must be replaced by manufacture, its service agent or similarly qualified person in order to avoid a hazard.

WARNING:

Hold the plug when rewinding the cord. Do not allow the cord to whip when rewinding

IV. DESCRIPTION

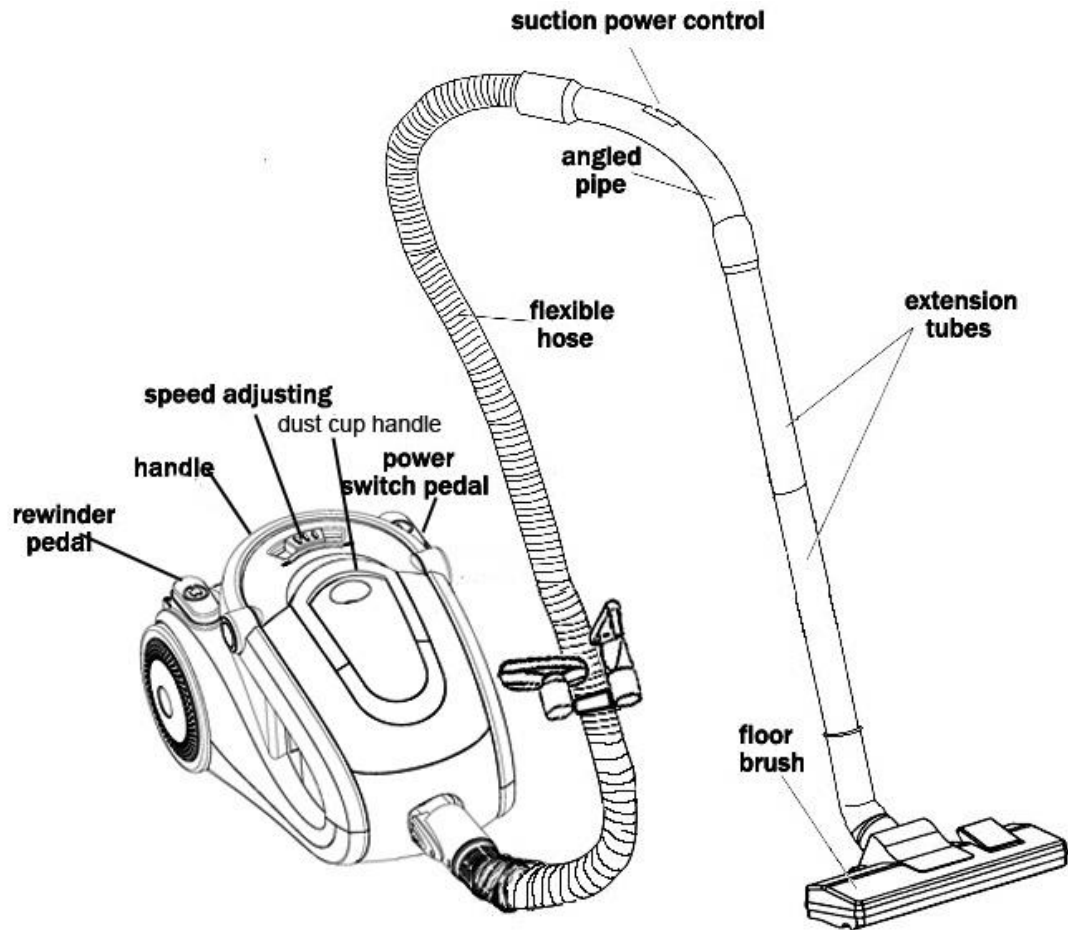

V. USING INSTRUCTIONS

1. Connect the hose with vacuum cleaner.

Insert flexible hose into the air-intake. Press the knob until it clicks into the position. Remove the flexible hose. Unplug the appliance and press the knob at the end of the hose. Remove it from the air-intake opening.

2. Fit the telescopic to the angled pipe.
3. Fit the floor brush to the telescopic tube.

OPERATION

1. A yellow mark on power cord shows the ideal cable length. Do not extend the cable beyond the red mark.
2. To rewind the power cord, press the rewriter pedal with one hand and guide the cord with the other hand.
3. Press the power switch to switch the appliance on.
4. Use the electronic speed adjusting to control the suction power of the cleaner.
5. The suction power can be adjusted with the sliding control on the angled pipe too.
6. Put the telescopic tube into the fixing hook of the appliance when you have a break.

Caution: Do not transfer the appliance when the fixing hook is used.

Crevice tool

For cleaning corner edge and draws etc. Where is difficult to reach, such as gaps and the keyboard, bookshelf and windows.

Sofa brush

For cleaning bed, sofa, couch etc.

Floor brush

Use of the selector on floor brush. Bristles extended for carpets. Bristles retracted for hard floors.

If the angled pipe has blockage. Insert it into the air-intake and switch the appliance on.

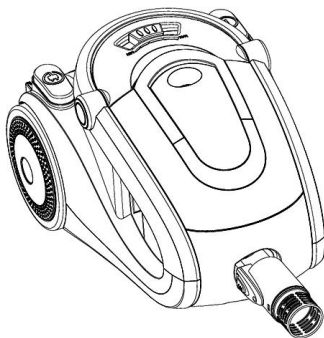

VI. CLEANING AND MAINTENANCE

Empty the dust container

- (1) After removing the flexible hose, press the dust cup handle lock button.
- (2) Pick up the dust container
- (3) Press the dust cup cover lock button and moving rubbish out
- (4) Remove the dust filter from the container and cleaning by water.

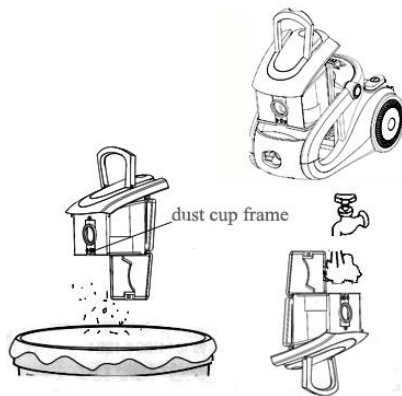

Change filter

Replace the motor filter. Open the dust container and remove the motor filter. Fix the new filter in the position.

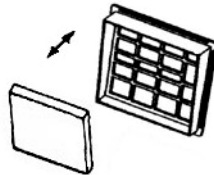

Replace the outlet filter. Detach the grille by pulling firmly away from the appliance, remove the outlet filter and replace the new filter. Fix the grille again.

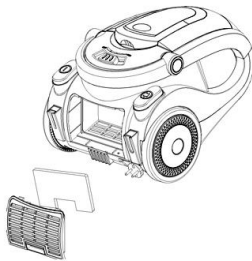

Clean the filter

Clean the filter in water and allow them to dry completely before replace them.

VII. TROUBLESHOOTING

Problem	Possible reason	Active
Motor does not start	-Power card not firmly plugged into outlet -Outlet damaged -Cleaner not switch on	-Plug unit firmly -Check the outlet -Switch on the appliance.
Suction power is weaker	-unit clogged -Dust filter needs cleaning -Dust container not in position -Filter blocked	-Remove the blockage -Clean the dust filter -Close the dust container -Clean the filter
The wire can not be winded completely.	The wire may diverge the wire wheel.	Draw the wire a little then rewind.
The wire can not be draw out.	The wire may wind disorder	Press the rewinder button and try again.
Speed adjust does not work	Appliance is defective	Repair the appliance (only specialist)
Power card winds unwanted back	Rewind mechanisms is defective	Repair the appliance (only specialist)
The dust container can not be closed	Dust filter is not in the position	Fix the dust filter and try again

VIII. TECHNICAL DETAILS

Power	800W
Suction power	> 180 W
Voltage:	220-240V, 50/60Hz
Noise level	80 dB
Dust capacity:	2.2 L



Environment friendly disposal

You can help protect the environment!

Please remember to respect the local regulations: hand in the non-working electrical equipment's to an appropriate waste disposal center.



HEINNER is a registered trademark of **Network One Distribution SRL**. Other brands and product names are trademarks or registered trademarks of their respective holders.

No part of the specifications may be reproduced in any form or by any means or used to make any derivative such as translation, transformation, or adaptation without permission from NETWORK ONE DISTRIBUTION.

Copyright © 2013 Network One Distribution. All rights reserved.

www.heinner.com, <http://www.nod.ro>

<http://www.heinner.com>, <http://www.nod.ro>



This product is in conformity with norms and standards of European Community.

Importer: **Network One Distribution**

Marcel Iancu Street, 3-5, Bucharest, Romania

Tel: +40 21 211 18 56, www.heinner.ro, www.heinner.com

HEINNER

ASPIRATOR CYCLONIC MONARCH Model: HVC-V800BK



- Aspirator ciclonic
- Putere: 800W
- Putere de aspirare: > 180 W

Vă mulțumim pentru alegerea acestui produs!

I. INTRODUCERE

Înainte de a utiliza acest aparat, citiți cu atenție manualul de instrucțiuni și păstrați-l pentru consultări ulterioare.

Acest manual este conceput pentru a vă oferi toate instrucțiunile necesare referitoare la instalarea, utilizarea și întreținerea aparatului.

Pentru utilizarea corectă și în siguranță a aparatului, vă rugăm să citiți cu atenție acest manual de instrucțiuni înainte de instalare și utilizare.

II. CONȚINUTUL PACHETULUI DUMNEAVOASTRĂ



- **Aspirator**
- **Perie de praf**
- **Accesoriu 2 în 1 pentru spații înguste**
- **Manual de utilizare**
- **Certificat de garanție**

III. MĂSURI DE SIGURANȚĂ

1. Aparatul nu este destinat utilizării de către persoane (inclusiv copii) care au capacități fizice, senzoriale sau mentale reduse, sau cărora le lipsesc experiența și cunoștințele necesare, decât dacă sunt supravegheate sau au fost instruite cu privire la utilizarea aparatului de către o persoană care răspunde de siguranța acestora.
2. Copiii trebuie supravegheați, astfel încât aceștia să nu se joace cu aparatul.
3. Pentru evitarea pericolelor, în cazul în care cablul de alimentare este deteriorat, acesta trebuie înlocuit de către producător, de către agentul său de service sau de persoane cu o calificare similară.
4. Acest aparat este numai pentru uz casnic.
5. Nu aspirați detergent, benzină, sticlă, ace, cenușă, scrum de țigară, apă. chibrituri etc.
6. Aparatul nu trebuie expus la căldură.
7. După utilizare și înainte de efectuarea oricăror operații de curățare a aparatului, scoateți cablul din priză pentru a deconecta aparatul de la sursa de alimentare cu energie electrică.
8. Nu introduceți obiecte în orificiile aparatului. Nu utilizați aparatul dacă oricare dintre orificiile acestuia este blocat. Curățați aparatul de praf, scame, păr etc.
9. Nu utilizați aparatul fără a avea montat recipientul pentru praf sau filtrul.
10. Pentru a evita supraîncărcarea, nu aspirați făină, ciment etc.
11. Aparatul trebuie curățat numai cu o cârpă uscată sau umedă; aparatul nu trebuie scufundat în apă. Nu folosiți solvenți pentru curățare.

AVERTISMENT:

În cazul în care orificiile de aspirație ale unității, furtunul sau tubul sunt blocate, opriți aparatul și înlăturați cauza blocajului înainte de a reporni aparatul.

1. Nu utilizați aspiratorul în imediata apropiere a încălzitoarelor și radiatoarelor.
2. Înainte de a introduce în priză ștecărul cablului de alimentare, asigurați-vă că aveți mâinile uscate.
3. Înainte de a porni aparatul, asigurați-vă că ați înlăturat obiectele mari și ascuțite care ar putea deteriora recipientul pentru praf și furtunul.
4. Atunci când doriți să scoateți ștecărul din priză, vă rugăm să trageți de ștecăr, nu de cablul de alimentare.
5. Nu utilizați aparatul în cazul în care filtrele nu sunt montate.

Notă: În cazul în care cablul de alimentare este deteriorat, acesta trebuie înlocuit de către producător, de către agentul de service sau de către o altă persoană calificată, pentru evitarea pericolelor.

AVERTISMENT:

În momentul retragerii cablului, țineți de ștecăr. Nu permiteți retragerea bruscă a cablului.

IV. DESCRIERE

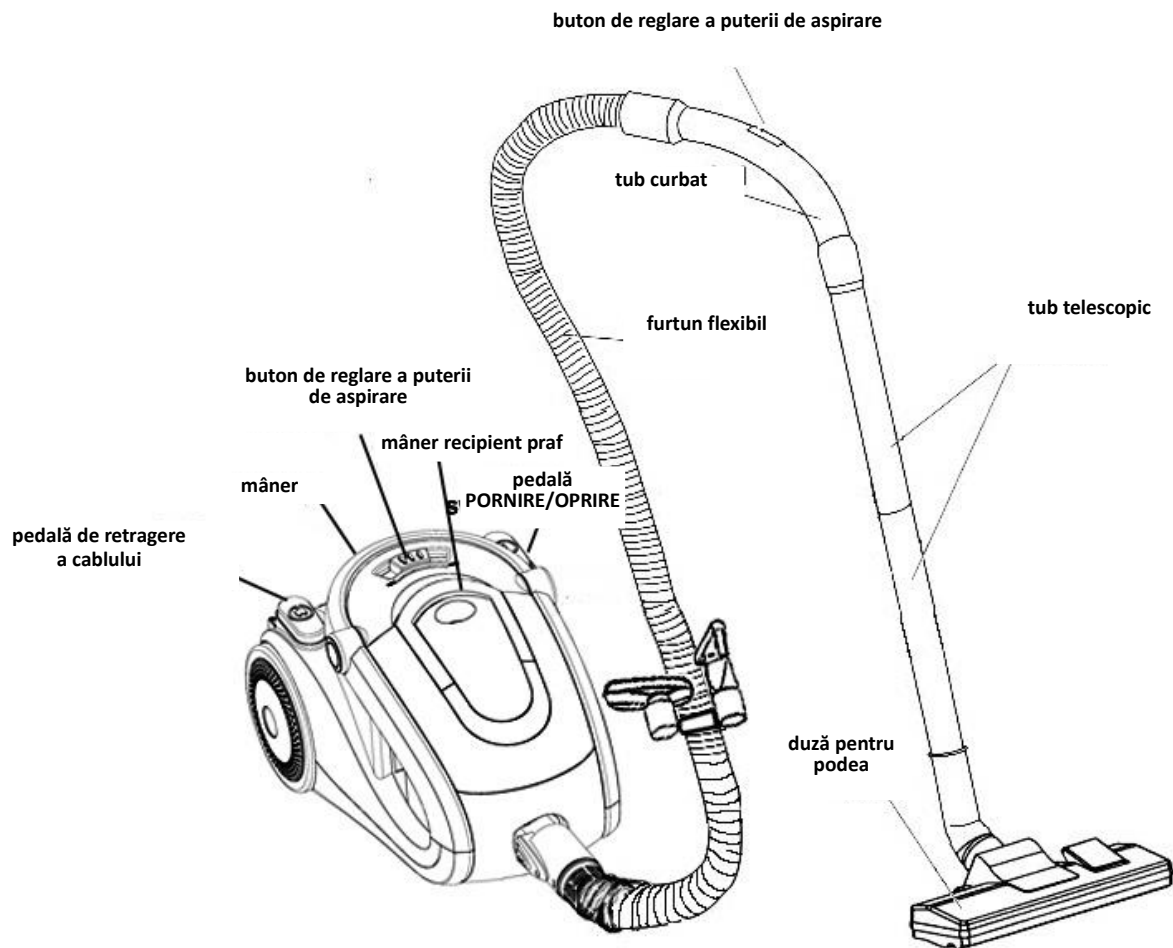

V. INSTRUCȚIUNI DE UTILIZARE

1. Conectați furtunul la aspirator.

Introduceți furtunul flexibil în orificiul de aspirație. Apăsăți butonul până când se fixează în poziție.

Scoateți furtunul flexibil. Scoateți ștecărul din priză și apăsați butonul de la capătul furtunului. Scoateți furtunul din orificiul de aspirație.

2. Montați tubul telescopic în tubul curbat.

3. Fixați peria de podea în tubul telescopic.

FUNȚIONARE:

1. Semnul galben de pe cablul de alimentare indică lungimea recomandată a cablului. Nu extindeți cablul dincolo de semnul roșu.

2. Pentru a retrage cablul de alimentare, apăsați pedala cu o mână și ghidați cablul cu cealaltă mână.

3. Apăsăți butonul de PORNIRE/OPRIRE pentru a porni aparatul.

4. Utilizați butonul pentru reglarea electronică a puterii de aspirare.

5. Puterea de aspirare poate fi reglată și cu ajutorul clapetei glisante de pe tubul curbat.

6. Atunci când luați o pauză, puteți pune tubul telescopic în cârligul de fixare.

Atenție: Nu transportați aparatul în timpul utilizării cârligului de fixare.

Accesoriu pentru spații înguste

Acest accesoriu poate fi utilizat pentru aspirarea în colțurile camerelor, în setare, în spațiile dintre articole de mobilier, pentru curățarea tastaturilor, a rafturilor și a ferestrelor.

Perie pentru canapele

Pentru curățarea paturilor, canapelelor etc.

Perie pentru podele

Utilizați pedala de pe duza pentru pardoseli. Peria se extinde în cazul curățării covoarelor. Peria nu se extinde în cazul curățării podelelor.

Dacă tubul curbat se înfundă, introduceți-l în orificiul de aspirație și porniți aparatul.

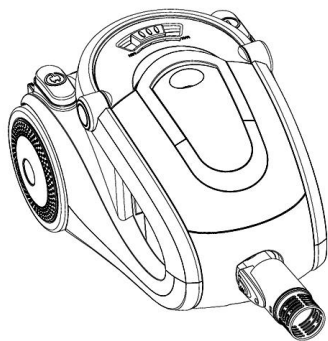

VI. CURĂȚARE ȘI ÎNTREȚINERE

Golirea recipientului pentru praf

- (1) După scoaterea furtunului flexibil, apăsați butonul de blocare a recipientului pentru praf.
- (2) Ridicați recipientul pentru praf.
- (3) Apăsați butonul de blocare a capacului recipientului pentru praf și goliți recipientul.
- (4) Scoateți filtrul de praf din recipient și curățați-l cu apă.

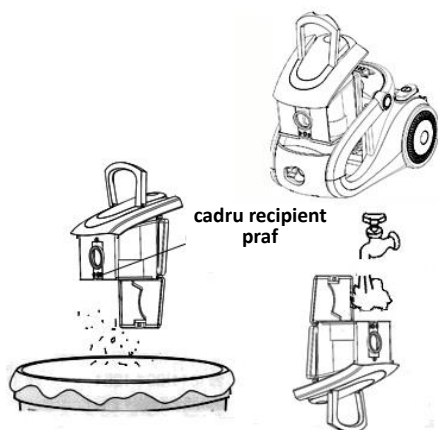

Înlocuirea filtrului

Înlocuirea filtrului motorului. Deschideți recipientul pentru praf și scoateți filtrul motorului. Fixați un nou filtru în poziție.

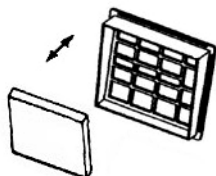

Înlocuirea filtrului de evacuare. Desfaceți grila prin tragere, scoateți filtrul de evacuare și înlocuiți-l cu un filtru nou. Montați grila la loc.

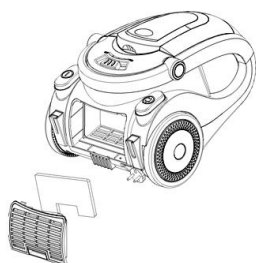

Curățarea filtrului

Curățați filtrul cu apă și lăsați-l să se usuce complet înainte de a-l monta la loc.

VII. DEPANARE

Probleme	Motive posibile	Măsuri necesare
Motorul nu pornește.	<ul style="list-style-type: none"> - Ștecărul nu este conectat corespunzător la priză. - Priza este defectă. - Aparatul nu este pornit 	<ul style="list-style-type: none"> - Conectați corespunzător ștecărul - Verificați priza - Porniți aparatul
Puterea de aspirare este redusă.	<ul style="list-style-type: none"> - Aparatul este înfundat. - Filtrul de praf necesită curățare. - Recipientul pentru praf nu este montat în poziția corectă - Filtrul este blocat. 	<ul style="list-style-type: none"> - Înlăturați cauza blocajului - Curățați filtrul de praf - Închideți recipientul pentru praf - Curățați filtrul
Cablul nu poate fi retras complet.	Cablul poate ieși de pe rolă.	Trageți puțin de cablu, apoi lăsați-l să se retragă.
Cablul nu poate fi scos din aparat.	Cablul poate fi încurcat pe rolă.	Apăsăți butonul de retragere a cablului și încercați din nou.
Reglarea puterii de aspirare nu funcționează.	Aparatul este defect.	Duceți aparatul la reparat (la un specialist)
Cablul de alimentare se retrage singur, fără apăsarea butonului.	Mecanismul de retragere a cablului este defect.	Duceți aparatul la reparat (la un specialist)
Recipientul pentru praf nu poate fi închis.	Filtrul de praf nu este fixat corespunzător.	Fixați filtrul de praf și încercați din nou

VIII. DETALII TEHNICE

Putere	800W
Putere de aspirare	> 180 W
Tensiune:	220-240V, 50/60Hz
Nivel de zgomot	80 dB
Capacitatea recipientului pentru praf:	2.2 L



HEINNER este marcă înregistrată a companiei **Network One Distribution SRL**. Celelalte branduri și denumirile produselor sunt mărci de comerț sau mărci de comerț înregistrate ale respectivilor deținători.

Nicio parte a specificațiilor nu poate fi reprodusă, sub nicio formă și prin niciun mijloc, nici utilizată pentru obținerea unor derivate precum traduceri, transformări sau adaptări, fără consimțământul prealabil al companiei NETWORK ONE DISTRIBUTION.

Copyright © 2013 Network One Distribution. Toate drepturile rezervate.

www.heinner.com, <http://www.nod.ro>

<http://www.heinner.com>, <http://www.nod.ro>



Acest produs este proiectat și realizat în conformitate cu standardele și normele Comunității Europene.



MASURI PENTRU PROTECTIA MEDIULUI

Va informam ca persoanele fizice au urmatoarele obligatii prin legislatia specifica privind protectia mediului si regimul deseurilor:

- Deseurile de echipamente electrice si electronice (DEEE), pot contine substante periculoase pentru mediu si sanatatea umana. Conform OUG 5/2015, exista obligativitatea predarii acestora, pentru tratarea corespunzatoare si valorificarea componentelor reciclabile. Societatea Network One Distribution S.R.L. este platitoare de taxa de "timbru verde" pentru fiecare Echipament Electric si Electronic (EEE) pe care il pune pe piata. Acest cost asigura tratarea ulterioara a echipamentelor uzate colectate. Din acest motiv, odata ce devine deseu, produsul EEE poate fi predat gratuit operatorului Dvs. de salubritate, la magazine atunci cand achizitionati alt echipament similar, sistemul "unul la unu" sau la punctul de colectare organizat de Primaria Sectorului / localitatii Dvs.
- Simbolul (marcajul) aplicat produselor, care indica faptul ca deseurile DEEE, bateriile si acumulatorii - fac obiectul unei colectari separate, il reprezinta o pubea barata cu o cruce.



Aceste masuri vor ajuta la protejarea mediului

Societatea Network One Distribution S.R.L. este inregistrata in Registrul de punere pe piata a echipamentelor electrice si electronice, avand numarul de inregistrare: RO-2016-03-EEE-0201-IV. De asemenea, au fost intocmite si sunt gestionate: Registrul de Retragere EEE si Registrul de Rechemare EEE, in conformitate cu HG 322/2013. Totodata societatea este inregistrata in Registrul de punere pe piata a bateriilor, avand numarul de inregistrare: RO-2011-03-B&A-0283.

Conformitatea cu directiva RoHS: Produsul pe care l-ati cumparat este conform cu Directiva RoHS UE (2011/65/UE). Nu contine materialele daunatoare si interzise specificate in Directiva.

Va multumim ca participati alaturi de noi la protejarea mediului si a sanatatii umane!

Importator: **Network One Distribution**

Str. Marcel Iancu, nr. 3-5, Bucuresti, Romania

Tel: +40 21 211 18 56, www.heinner.ro, www.heinner.com

HEINNER

ПРАХОСМУКАЧКА

MONARCH

Модел: HVC-V800BK



- Прахосмукачка
- Мощност: 800 W
- Всмукателна мощност: > 180 W

Благодарим ви, че избрахте този продукт!

I. ВЪВЕДЕНИЕ

Моля, внимателно прочетете инструкциите и запазете наръчника за бъдещи справки.

Този наръчник е предназначен да ви предоставя всички необходими инструкции, свързани с инсталирането, използването и поддръжката на уреда.

За да работите с устройството правилно и безопасно, моля, прочетете този наръчник с инструкции внимателно преди инсталиране и използване.

II. СЪДЪРЖАНИЕ НА ВАШИЯ КОМПЛЕКТ



- Прахосмукачка
- Четка за прах
- Аксесоар 2 в 1 за тесни места
- Наръчник за употреба
- Сертификат за гаранция

III. МЕРКИ ЗА БЕЗОПАСНОСТ

1. Уредът не е предназначен за използване от лица (включително деца) с намалени физически, сетивни или умствени проблеми, или с липса на опит и познания, освен ако са под наблюдение или са получили указания по отношение на използването на уреда от лице, което е отговорно за тяхната безопасност.
2. Децата трябва да бъдат под наблюдение, така че да не си играят с уреда.
3. Ако захранващият кабел е повреден, тогава трябва да се подмени от производителя, от сервизен център или от друго квалифицирано лице с цел предотвратяване на опасности.
4. Този уред е предназначен само за домашна употреба.
5. Не всмуквайте прах за пране, бензин, стъкло, игли, пепел, вода, кибритени клечки и др.
6. Уредът не трябва да се излага на топлина.
7. След използване и преди извършване на всякакви операции за почистване на уреда, изваждайте щепсела на захранващия кабел от контакта, за да изключите уреда от източника за захранване с електроенергия.
8. Не поставяйте предмети в отворите на уреда. Не използвайте уреда, ако някой от неговите отвори е запушен. Почиствайте уреда от прах, власинки, косми и др.
9. Не използвайте уреда без да е монтиран съда за прах или филтъра.
10. За предотвратяване на претоварването, не всмуквайте брашно, цимент и др.
11. Уредът трябва да се почиства само със суха или влажна кърпа; уредът не трябва да се потапя във вода. Не използвайте разтворители за почистване.

ПРЕДУПРЕЖДЕНИЕ:

Ако отворите за всмукване на уреда, маркучът или тръбата са блокирани, изключете уреда и отстранете причината за блокирането преди повторното включване на уреда.

1. Не използвайте прахосмукачката много близо до нагреватели и радиатори.
2. Преди поставяне в контакта на щепсела на захранващия кабел, уверете се, че Вашите ръце са сухи.
3. Преди включване на уреда, уверете се, че сте отстранили големите и острите предмети, които могат да повредят съда за прах и маркуча.
4. Тогава, когато желаете да извадите щепсела от контакта, моля дърпайте за щепсела, а не за захранващия кабел.
5. Не използвайте уреда, ако филтрите не са монтирани.

Забележка: Ако захранващият кабел е повреден, тогава трябва да се подмени от производителя, от сервизен център или от друго квалифицирано лице с цел предотвратяване на опасности.

ПРЕДУПРЕЖДЕНИЕ:

В момента на изтегляне на кабела, хванете за щепсела. Не позволявайте рязкото изтегляне на кабела.

IV. ОПИСАНИЕ

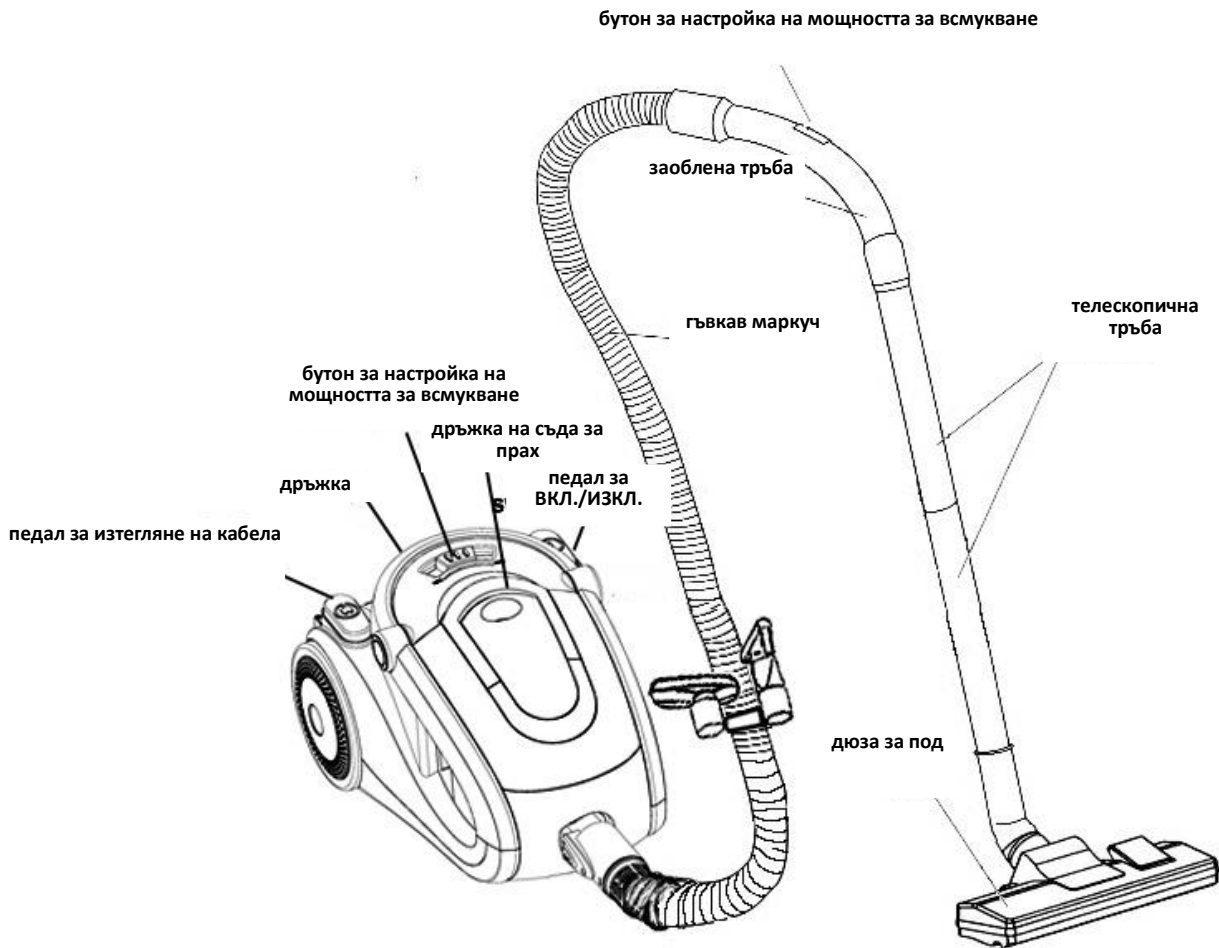

V. ИНСТРУКЦИИ ЗА УПОТРЕБА

1. Свържете маркуча към прахосмукачката.
Поставете гъвкавия маркуч в отвора за всмукване. Натиснете бутона, докато се фиксира на едно място.
Извадете гъвкавата тръба. Извадете щепсела от контакта и натиснете върху бутона от края на маркуча. Извадете маркуча от отвора за всмукване.
2. Монтирайте телескопичната тръба в заоблената тръба.
3. Фиксирайте четката за под в телескопичната тръба.

ФУНКЦИОНИРАНЕ:

1. Жълтият знак върху захранващия кабел показва препоръчителната дължина на кабела. Не изваждайте кабела след появяване на червения знак.
2. За изтегляне на захранващия кабел, натиснете върху педала с една ръка и насочвайте кабела с другата ръка.
3. Натиснете върху бутона за ВКЛЮЧВАНЕ/ИЗКЛЮЧВАНЕ, за да включите уреда.
4. Използвайте бутона за електронна настройка на мощността за всмукване.
5. Мощността за всмукване може да бъде настроена и с помощта на плъзгащата пластина върху заоблената тръба.
6. Тогава, когато правите пауза, можете да поставите телескопичната тръба в куката за фиксиране.

Внимание: Не транспортирайте уреда по време на използване на куката за фиксиране.

Акcesoар за тесни места

Този акcesoар може да се използва за всмукване в ъгли на стаите, в чекмеджета, между мебели, за почистване на клавиатури, рафтове и прозорци.

Четка за канапета

За почистване на легла, канапета и др.

Четка за подове

Използвайте педала върху дюзата за подове. Четката се изважда с цел почистване на килими. Четката не се изважда с цел почистване на подове.

Ако заоблената тръба се запуши, поставете я в отвора за всмукване и включете уреда.

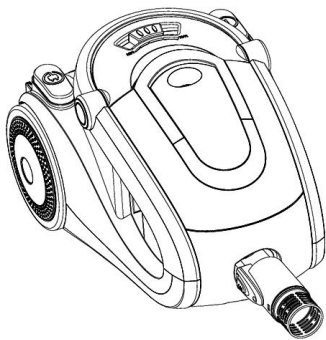

VI. ПОЧИСТВАНЕ И ПОДДРЪЖКА

Изпразване на съда за прах

- (1) След изваждане на гъвкавия маркуч, натиснете върху бутона за блокиране на съда за прах.
- (2) Вдигнете съда за прах.
- (3) Натиснете върху бутона за блокиране на капака на съда за прах и изпразнете съда.
- (4) Извадете филтъра за прах от съда и почистете го с вода.



Смяна на филтъра

Смяна на филтъра на мотора. Отворете съда за прах и извадете филтъра на мотора. Фиксирайте нов филтър на място.

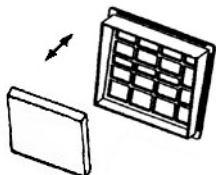

Смяна на филтъра за извеждане. Отворете решетката чрез дърпане, извадете филтъра за извеждане и сменете го с нов. Монтирайте решетката на място.

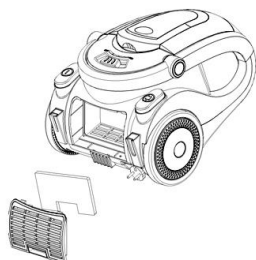

Почистване на филтъра

Почистете филтъра с вода и оставете го да изсъхне изцяло преди да го монтирате на място.

VII. ОТСТРАНЯВАНЕ НА ПОВРЕДИ

Проблеми	Възможни причини	Необходими мерки
Моторът не се включва.	<ul style="list-style-type: none"> - Щепселът не е включен по съответстващ начин в контакта. - Електрическият контакт е повреден. - Уредът не е включен. 	<ul style="list-style-type: none"> - Включете щепсела по съответстващ начин. - Проверете контакта. - Включете уреда.
Всмукателната мощност е ниска.	<ul style="list-style-type: none"> - Уредът е запушен. - Филтърът за прах изисква почистване. - Съдът за прах не е монтиран в правилната позиция. - Филтърът е блокиран. 	<ul style="list-style-type: none"> - Отстранете причината за блокажа. - Почистете филтъра за прах. - Затворете съда за прах. - Почистете филтъра.
Кабелът не може да бъде изтеглен изцяло.	Кабелът може да излезе от ролката.	Дръпнете малко за кабела, след това оставете го да се изтегли.
Кабелът не може да бъде изваден от уреда.	Кабелът може да усукан върху ролката.	Натиснете върху бутона за изтегляне на кабела и опитайте отново.
Настройката на силата за всмукване не функционира.	Уредът е повреден.	Занесете уреда за ремонт (при специалист).
Захранващият кабел се прибира сам, без натискане на бутона.	Механизмът за изтегляне на кабела е повреден.	Занесете уреда за ремонт (при специалист).
Съдът за прах не може да бъде затворен.	Филтърът за прах не е фиксиран по съответстващ начин.	Фиксирайте филтъра за прах и опитайте отново.

VIII. ТЕХНИЧЕСКА ИНФОРМАЦИЯ

Мощност	800 W
Всмукателна мощност	> 180 W
Напрежение:	220-240V, 50/60Hz
Ниво на шум	80 dB
Обем на съда за прах:	2.2 литра

**ИЗХВЪРЛЯНЕТО НА ОТПАДЪЦИТЕ ПО ОТГОВОРЕН НАЧИН КЪМ ОКОЛНАТА СРЕДА**

Можете да помогнете за опазването на околната среда!

Молим ви да спазвате местните закони и правила: занесете нефункциониращите електрически уреди в пунктовете за събиране на отпадъци от електрическо оборудване.



HEINNER е регистрирана търговска марка на компанията **Network One Distribution SRL**.

Другите марки, наименованията на продуктите са регистрирани търговски марки на съответните им собственици.

Никаква част от спецификациите не може да бъде възпроизвеждана под каквато и да е форма или по какъвто и да е начин, използвана за получаване на производни като преводи, преработки или адаптиране на текста, без предварителното разрешение на компанията NETWORK ONE DISTRIBUTION.

Copyright © 2013 Network One Distribution. All rights reserved.

www.heinner.com, <http://www.nod.ro>

<http://www.heinner.com>, <http://www.nod.ro>



Този продукт е проектиран и реализиран в съответствие с европейските стандарти и норми на Европейската общност.

Вносител: **Network One Distribution**

Ул. Марчел Янку, № 3-5, Букурещ, Румъния

Тел.: +40 21 211 18 56, www.heinner.ro, www.heinner.com

HEINNER

PORSZÍVÓ

MONARCH

Modell: HVC-V800BK



- Porszívó
- Teljesítmény: 800W
- Szívó teljesítmény: > 180 W

Köszönjük, hogy ezt a terméket választotta!

I. BEVEZETŐ

Kérjük, olvassa el figyelmesen az utasításokat, és őrizze meg a kézikönyvet későbbi felhasználásra.

A kézikönyv a készülék telepítésére, használatára és karbantartására vonatkozó összes utasítást tartalmazza.

Kérjük, hogy a helyes és biztonságos kezelés céljából telepítés és használat előtt olvassa el figyelmesen a használati kézikönyvet.

II. AZ ÖN CSOMAGJÁNAK TARTALMA

- Porszívó
- Padlókefe
- 2in1 tartozék nehezen hozzáférhető részekhez
- Használati útmutató
- Jótállási jegy



III. BIZTONSÁGI INTÉZKEDÉSEK

1. A gép használata nem ajánlott olyan személyek számára, akik csökkentett fizikai, érzékelési és mentális képességgel rendelkeznek (beleértve a gyerekeket is), vagy olyanok számára, akiknek hiányos ismereteik és tapasztalataik vannak annak használata kapcsán, kivéve abban az esetben, ha előzőleg felvilágosították vagy egy arra alkalmas személy felügyeli a gép használata során.
2. A gyerekekre figyelni kell, nem kell engedni, hogy a készülékkel játszanak.
3. Abban az esetben, ha az elektromos tápkábel megsérült, azt a gyártó vagy az általa felhatalmazott szerviz vagy szakember kell cserélje hasonló módon.
4. Ez a készülék kizárólag a háztartásban használható.
5. A porszívót ne használja vegyszerek, üzemanyag, üveg, tű, hamu, cigarettahamu, víz, gyufa felporszívózásához.
6. A készüléket ne tegyük ki hőforrásnak.
7. Minden használat után és a készülék bármely részének a tisztítási folyamata előtt húzza ki a dugaszt a fali csatlakozóaljzatból annak érdekében, hogy a készülék áramtalanítva legyen.
8. Ne dugjon tárgyakat a készülék résein. Ne használja a porszívót, ha bármely nyílása el van dugulva. A készülékre lerakódó port, szálcsumókat, hajat stb. le kell takarítani.
9. Ne használja a porszívót, ha a porzsák vagy a szűrő nincs felszerelve.
10. A túlterhelés elkerülése érdekében ne használja a készüléket liszt, cementpor stb. felporszívózásához.
11. A készüléket száraz vagy nedves törülközővel kell tisztítani; soha ne tegye bele vízbe. A tisztításhoz ne használjon oldószereket.

FIGYELMEZTETÉS:

Abban az esetben, ha a készülék szívónyílásai, a gégecső vagy a teleszkópos cső el vannak dugulva, állítsa meg a készüléket, és távolítsa el a dugulást okozó tárgyat mielőtt újra beindítaná a porszívót.

1. Ne használja a porszívót hőszugárzó vagy melegítő közvetlen közelében.
2. Mielőtt a dugaszt a fali csatlakozóaljzatba dugná, győződjön meg, hogy kezei szárazak.
3. Mielőtt a készüléket beindítaná, győződjön meg, hogy a porszívózandó felületről minden nagy vagy éles tárgyat eltávolított, hiszen ezek károsíthatják a porgyűjtőt és a gégecsövet.
4. Ha szeretné a dugaszt kihúzni a fali csatlakozó aljzatból, kérjük a dugaszt fogja és ne a tápkábelt.
5. Ne használja a készüléket, ha minden szűrő nincs a helyén.

Megjegyzés: Abban az esetben, ha az elektromos tápkábel megsérült, azt a gyártó vagy az általa felhatalmazott szerviz kell cserélje annak érdekében, hogy elkerüljük a baleseteket.

FIGYELMEZTETÉS:

Amikor a kábelt visszatekerjük, a dugaszt meg kell fogni. Ne engedje a kábelt nagyon hirtelen visszatekeredni.

IV. LEÍRÁS

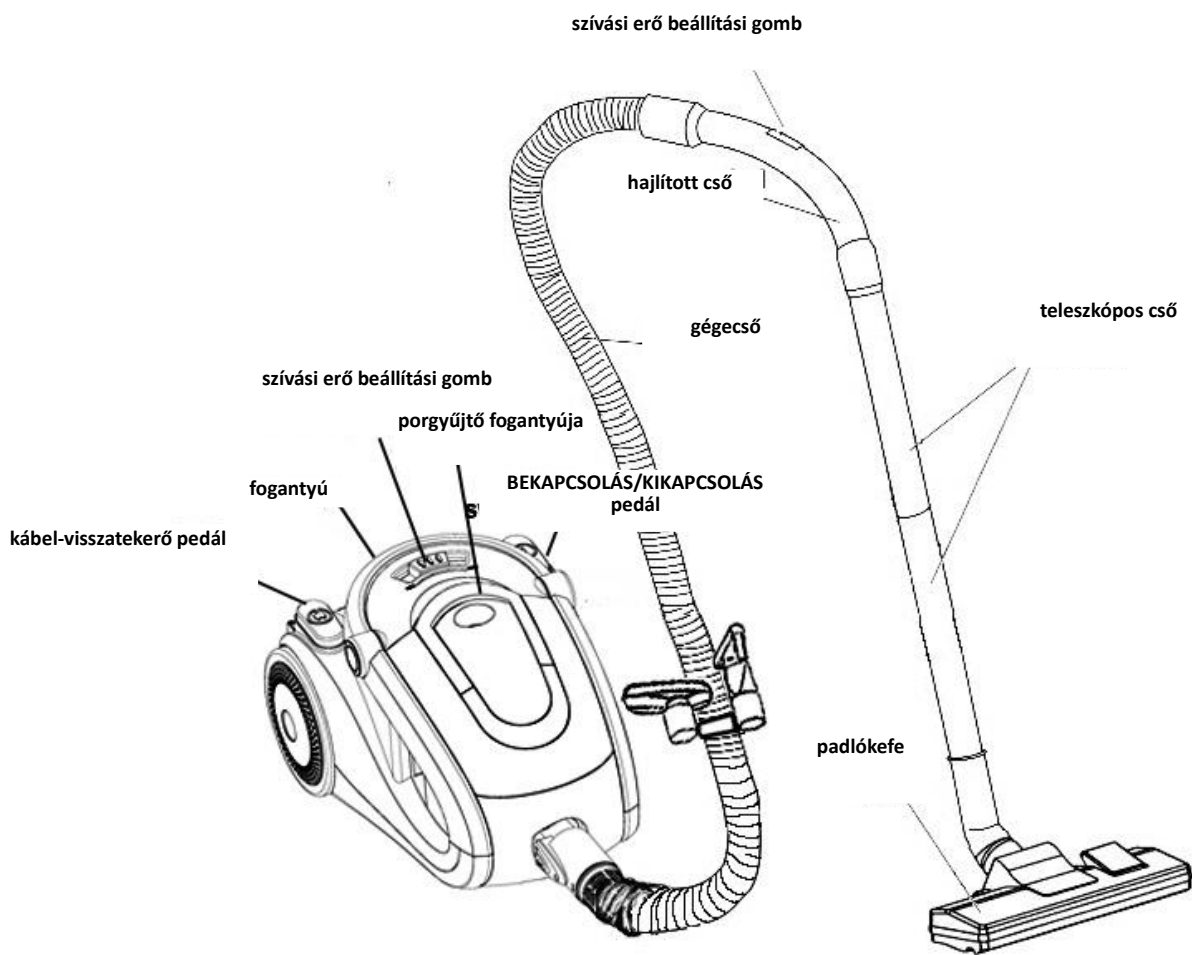

V. HASZNÁLATI ÚTMUTATÓ

1. Csatlakoztassa a gégecsövet a porszívóhoz.

Helyezze be a gégecsövet a szívónyílásba. Nyomja le a gombot, amíg megfelelően rögzül.

Vegye ki a gégecsövet. Húzza ki a dugaszt a fali csatlakozóaljzatból és nyomja le a gégecső végén levő gombot. Vegye ki a gégecsövet a szívónyílásból.

2. Csatlakoztassa a teleszkópos csövet a hajlított csővel.

3. Rögzítse a padlókefét a teleszkópos csőhöz.

MŰKÖDÉS:

1. A tápkábelen levő sárga jelzés az ajánlott kábelhosszúságot jelzi. Ne húzza ki jobban a kábelt, ha elérte a piros jelzést.

2. A tápkábel visszatekeréséhez az egyik kezével nyomja le a pedált, a másik kezével segítse a kábelt.

3. Nyomja le a BEKAPCSOLÁS/KIKAPCSOLÁS gombot, a készülék el fog indulni.

4. Használja a szívóteljesítmény elektronikus beállítására szolgáló gombot.

5. A szívásteljesítmény beállítható a hajlított csőrészen található csúszófedél segítségével is.

6. Ha szüneteltetné a porszívózást, a teleszkópos csövet a tartókampóba állíthatja.

Figyelem: Ne szállítsa a készüléket, ha tartókampóba helyezte a csövet.

Nehezen hozzáférhető résekhez tervezett tartozék

Ezt a tartozéket a szobák sarkának, fiókok, bútordarabok közti keskeny terek, billentyűzetek, polcok és ablakok porszívózásához használhatja.

Kárpitkefe

Ágyak, kanapék stb. tisztításához.

Padlókefe

Használja a padlókefén található pedált. A szőnyegek porszívózása esetében a kefe hosszabb szőrzetét válassza. A padló porszívózásához ne a hosszú szőrzetű variánst válassza.

Ha a hajlított cső eldugul, helyezze be a szívónyílásba és indítsa el a készüléket.

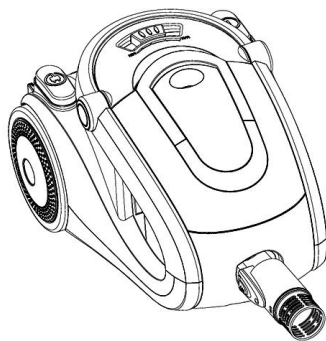

VI. TISZTÍTÁS ÉS KARBANTARTÁS

A porgyűjtő kiürítése

- (1) A gégecső eltávolítása után nyomja le a porgyűjtő edényt rögzítő gombot.
- (2) Emelje ki a porgyűjtő edényt.
- (3) Nyomja le a porgyűjtő födelének rögzítésére szolgáló gombot és ürítse ki a porgyűjtő tartalmát.
- (4) Vegye ki a porgyűjtőből a szűrőt és mossa meg vízzel.

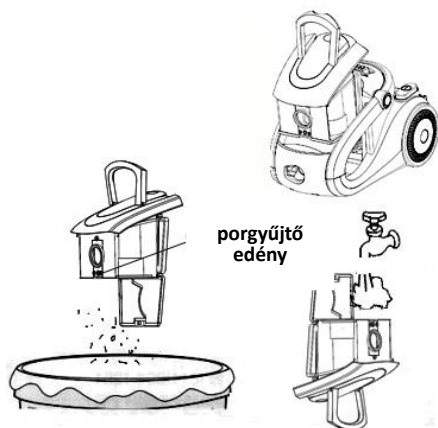

A szűrő cseréje

A motor szűrőjének cseréje. Nyissa ki a porgyűjtő edényt és vegye ki a motort védő szűrőt. Helyezzen be egy új szűrőt és rögzítse megfelelő módon.

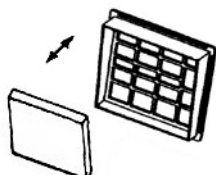

A levegőkifúvó szűrőjének cseréje. Húzza meg és vegye le a rácsot, vegye ki a kifújó levegő szűrőjét és cserélje ki egy új szűrővel. Helyezze vissza a rácsot.

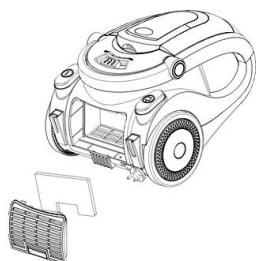

A szűrő tisztítása

A szűrőt tisztítsa meg vízzel és várjon, amíg teljesen kiszárad, csak szárazan helyezze vissza a készülékre.

VII. HIBAEHÁRÍTÁS

Probléma	Lehetséges okok	Szükséges intézkedések
A motor nem indul.	<ul style="list-style-type: none"> - A dugasz nincs megfelelő módon csatlakoztatva a fali csatlakozóaljzathoz. - Hibás a fali csatlakozóaljzat. - A készülék nincs bekapcsolva 	<ul style="list-style-type: none"> - Csatlakoztassa megfelelő módon a dugaszt - Ellenőrizze a fali csatlakozóaljzatot - Indítsa el a készüléket
A készülék szívóereje csökkent.	<ul style="list-style-type: none"> - A készülék eldugult. - A porszűrő tisztításra szorul. - A porgyűjtő edény nem megfelelő pozícióban van felszerelve - A szűrő elzáródott. 	<ul style="list-style-type: none"> - Távolítsa el az elzáródás okát - Tisztítsa meg a porszűrőt - Csukja le a porgyűjtő edényt - Tisztítsa meg a szűrőt
A kábel nem csavarodik vissza teljesen.	A kábel lejöhet a hengerről.	Picit húzza meg a kábelt, majd hagyja, hogy tekeredjen vissza.
A kábel nem húzható ki a készülékből.	A hengeren a kábel összecsavarodhatott.	Nyomja le a kábel visszacsavaró gombját, majd próbálkozzon ismét.
A szívóerő beállítása nem működik.	A készülék meghibásodott.	Vigye készülékét javítóműhelybe (szakemberhez)
A tápkábel magától visszatekeredik, anélkül, hogy a visszatekerő gombot lenyomnánk.	A kábel-visszatekerő szerkezet meghibásodott.	Vigye készülékét javítóműhelybe (szakemberhez)
A porgyűjtő edény tetejét nem lehet lecsukni.	A porszűrő nincs megfelelő módon behelyezve.	Rögzítse a porszűrőt és próbálja meg újra.

VIII. TECHNIKAI LEÍRÁS

Teljesítmény	800W
Szívó teljesítmény	> 180 W
Feszültség:	220-240V, 50/60Hz
Zajszint	80 dB
Porgyűjtő edény úrtartalma:	2.2 L

**Környezetfelelős hulladékkezelés**

Hozzájárulhat a környezetvédelemhez!

Kérjük, tartsa be a helyi szabályokat és törvényeket: a használt elektromos készülékeket adja át a megfelelő gyűjtőtelepeknek.



HEINNER a **Network One Distribution SRL** cég bejegyzett védjegye. A többi brand és termékelnevezés az illető tulajdonosok bejegyzett védjegyei.

A megjelölések egyetlen része se reprodukálható semmilyen formában és semmilyen eszközzel, hogy származékokat nyerjenek, mint például fordítások, átalakítások vagy adaptálások, a NETWORK ONE DISTRIBUTION előzetes hozzájárulása nélkül.

Copyright © 2013 Network One Distribution. All rights reserved

www.heinner.com, <http://www.nod.ro>

<http://www.heinner.com>, <http://www.nod.ro>



Ezt a terméket az Európai Közösség szabványainak és szabályainak megfelelően tervezték és gyártották.

Importőr: **Network One Distribution**

Str. Marcel Iancu, nr. 3-5, București, România

Tel: +40 21 211 18 56, www.heinner.ro, www.heinner.com